

1 LVA6I





Manuale istruzioni

BARAZZA
taste of design

Grazie per aver scelto questo prodotto.

Questo manuale dell'utente contiene importanti informazioni sulla sicurezza e le istruzioni per assistervi nell'uso e nella manutenzione del dispositivo.

Si prega di leggere attentamente questo manuale dell'utente prima di utilizzare l'apparecchio e conservare questo libro per riferimenti futuri.

Icona	Tipo	Significato
	PERICOLO	Rischio di lesioni gravi o morte
	RISCHIO DI FOLGORAZIONE ELETTRICA	Rischi da tensione pericolosa
	INCENDIO	Avvertenza; rischio di incendio / materiali infiammabili
	ATTENZIONE	Rischio di lesioni o danni materiali
	IMPORTANTE/NOTA	Informazioni sul corretto funzionamento del sistema

SOMMARIO

1 ISTRUZIONI DI SICUREZZA	1
1.1 Avvertenze di sicurezza generali	1
1.2 Avvertenze per l'installazione	2
1.3 Durante l'utilizzo	4
2 INSTALLAZIONE	9
2.1 Collocazione dell'apparecchio	9
2.2 Collegamento all'acqua	9
2.3 Tubo di alimentazione dell'acqua	9
2.4 Tubo di scarico	10
2.5 Collegamento elettrico.....	10
3 SPECIFICHE TECNICHE	11
3.1 Aspetto generale.....	11
3.2 Specifiche tecniche.....	11
4 PRIMA DI USARE L'APPARECCHIO	12
4.1 Preparare la lavastoviglie per il primo utilizzo	12
4.2 Utilizzo del sale (SE DISPONIBILE).....	12
4.3 Riempire il sale (SE DISPONIBILE)	12
4.4 Striscia di prova.....	13
4.5 Tabella della durezza dell'acqua.....	13
4.6 Sistema di addolcimento dell'acqua	13
4.7 Impostazione	13
4.8 Uso di detergente	14
4.9 Riempire il detergente	14
4.10 Usare detersivi combinati.....	14
4.11 Uso del brillantante	14
4.12 Riempimento del brillantante e impostazioni	14
5 CARICAMENTO DELLA LAVASTOVIGLIE	16
5.1 Raccomandazioni	16
5.2 Modalità alternative di caricamento	19
6 TABELLA DEI PROGRAMMI	20
7 PANNELLO DI CONTROLLO	22
8 PULIZIA E MANUTENZIONE	26
8.1 Filtri	26
8.2 Bracci spruzzatori	26
8.3 Pompa di scarico.....	27
9 RISOLUZIONE DEI PROBLEMI	28

1 ISTRUZIONI DI SICUREZZA

1.1 Avvertenze di sicurezza generali

- Leggere attentamente queste istruzioni prima di utilizzare l'apparecchio e conservare questo manuale per riferimenti futuri.

 Prima dell'installazione controllare la confezione dell'apparecchio e, dopo che la confezione è stata rimossa, la superficie esterna dell'apparecchio. Non utilizzare l'apparecchio se appare danneggiato o se la confezione è stata aperta.

- I materiali di imballaggio proteggono l'apparecchio da eventuali danni che potrebbero verificarsi durante il trasporto. I materiali di imballaggio rispettano l'ambiente in quanto riciclabili. L'uso di materiale riciclato riduce il consumo di materie prime e diminuisce la produzione di rifiuti.

 Questo apparecchio può essere utilizzato solo da adulti istruiti sull'uso sicuro dell'apparecchio e in grado di comprendere i rischi connessi. I bambini non devono giocare con l'apparecchio.

Non permettere ai bambini di sedersi, arrampicarsi sull'apparecchio o entrare all'interno.

La pulizia e la manutenzione dell'apparecchio devono essere eseguite da adulti.

 Rimuovere l'imballaggio e tenerlo fuori dalla portata dei bambini.

 Tenere i bambini lontano da detersivi e brillantanti.

 Dopo il lavaggio, potrebbero essere presenti dei residui nell'apparecchio. Tenere i bambini lontani dall'apparecchio quando è aperto.

Il produttore non si assume alcuna responsabilità per le conseguenze di eventuali errori causati da fattori sui quali non ha controllo. Inoltre, il produttore non assicura la validità e correttezza delle informazioni fornite, se al software e all'apparecchiatura citati in questo manuale sono state apportate modifiche da parte di terze persone.

Nell'impegno di migliorare costantemente la qualità dei propri prodotti, il produttore si riserva la facoltà di variare in qualsiasi momento le informazioni del presente manuale.

Nel caso il significato di una o più informazioni di questo manuale non fosse comprensibile, l'utente deve contattare il rivenditore o il produttore per i chiarimenti necessari prima di effettuare qualsiasi operazione.

1.2 Avvertenze per l'installazione



- Scegliere un luogo adatto e sicuro per installare l'apparecchio.
- Utilizzare con l'apparecchio esclusivamente pezzi di ricambio originali.

 Prima dell'installazione, scollegare l'apparecchio dalla corrente elettrica e dall'acqua.

 L'apparecchio deve essere installato solo da personale qualificato. L'installazione da parte di soggetti diversi da una persona qualificata autorizzata può invalidare la garanzia.

 Verificare che il sistema di interruttori di sicurezza all'interno della abitazione sia collegato in conformità con le norme di sicurezza.



 Tutti i collegamenti elettrici devono corrispondere ai valori riportati sulla targhetta.

  Assicurarsi che l'apparecchio non venga collocato sul cavo di alimentazione elettrica.



 Non utilizzare mai una prolunga o una presa multipla (es. ciabatta).

 La presa di corrente elettrica deve essere sempre accessibile anche dopo che l'apparecchio è stato installato.

- Dopo l'installazione, far funzionare per la prima volta l'apparecchio privo di carico (vuoto e senza stoviglie, posate o altro).

  Durante il posizionamento dell'apparecchio, quest'ultimo non deve essere collegato alla rete elettrica e alla presa dell'acqua.

 Utilizzare sempre la spina della corrente elettrica in dotazione all'apparecchio.

  Se il cavo elettrico è danneggiato, deve essere sostituito solo da un elettricista qualificato.

 Dietro la lavastoviglie non devono trovarsi spine elettriche che potrebbero essere schiacciate qualora

la nicchia non fosse sufficientemente profonda (rischio di surriscaldamento e di incendio).

 La lavastoviglie non può essere installata sotto un piano cottura. Le alte temperature del piano cottura potrebbero danneggiare la lavastoviglie. Per lo stesso motivo, la lavastoviglie non può essere installata nemmeno accanto ad altri apparecchi che irradiano calore, diversi dai normali elettrodomestici da cucina (es. stufe, caminetti e simili).

1.3 Durante l'utilizzo

- Questo apparecchio è stato realizzato solo per uso domestico in ambienti interni. Non usarlo per altri scopi. Utilizzi differenti o l'uso commerciale invalideranno la garanzia.

 Non salire, sedersi o posizionare carichi sullo sportello aperto della lavastoviglie.

 Utilizzare solo detersivi e brillantanti prodotti specificamente per lavastoviglie. La nostra azienda non è responsabile di eventuali danni che possono verificarsi a causa di un uso improprio, o trasporto, non corretti.

 Prestare attenzione durante il trasporto del prodotto, poiché è pesante. È necessario valutare il numero di persone e le attrezzature necessarie. Indossare sempre guanti protettivi.

 Utilizzare questo prodotto solo per lavare stoviglie, posate e altri oggetti analoghi specificatamente adatti per il lavaggio in lavastoviglie.

 Non bere acqua dall'apparecchio.

 A causa del pericolo di esplosione, non collocare agenti chimici dissolubili nella sezione di lavaggio dell'apparecchio.



- Controllare la resistenza al calore degli oggetti in plastica prima di lavarli nell'apparecchio.

 Mettere nell'apparecchio solo gli articoli adatti per il lavaggio tramite lavastoviglie e fare attenzione a non riempire eccessivamente i cestelli.

 Non aprire lo sportello mentre l'apparecchio è in funzione, l'acqua calda potrebbe fuoriuscire. I dispositivi di sicurezza assicurano che l'apparecchio si arresti se lo sportello viene aperto.

 Lo sportello dell'apparecchio non deve essere lasciato aperto. Potrebbe causare incidenti.

 Collocare i coltelli e altri oggetti appuntiti nel cestello delle posate con la lama o punta rivolta verso il basso.

  Per i modelli con sistema di apertura automatica dello sportello, quando è attiva l'opzione Risparmio Energetico, lo sportello si aprirà alla fine di un programma. Per evitare danni alla lavastoviglie, non tentare di chiudere lo sportello per un minuto dopo la sua apertura. Per un'asciugatura efficace, tenere lo sportello aperto per 30 minuti dopo il termine di ogni programma. Non stare davanti allo sportello dopo l'emissione del segnale di apertura automatica.

 In caso di malfunzionamento, la riparazione deve essere eseguita esclusivamente da un servizio di assistenza tecnica autorizzato, diversamente la garanzia sarà annullata.

 Prima di eseguire lavori di riparazione, l'apparecchio deve essere scollegato dalla rete elettrica afferrando la spina (non il cavo) e tirandola per staccarla dalla presa elettrica. Chiudere il rubinetto dell'acqua.

 Non versare solventi nella vasca di lavaggio: pericolo di esplosione.

 Non inalare i detersivi in polvere! Non ingerire i detersivi! Possono provocare lesioni gravi a naso, bocca e gola. Qualora fosse stato inalato o ingerito del detersivo, recarsi immediatamente dal medico. Attenersi alle indicazioni fornite dal produttore del detergente.

 Le stoviglie calde sono maggiormente sensibili agli urti. Lasciarle quindi raffreddare all'interno della lavastoviglie, dopo averla spenta, finché non si possono toccare senza problemi.

 Non versare il detersivo (nemmeno quello liquido) nel contenitore per il brillantante; il detersivo danneggerebbe infatti il contenitore.

 Non versare detersivo di nessun tipo nel contenitore per il sale, perché danneggerebbe l'addolcitore.

 Utilizzare solo sale di rigenerazione specifico per lavastoviglie, possibilmente a grana grossa. Altri

tipi di sale possono contenere delle particelle non idrosolubili, che comprometterebbero il funzionamento dell'addolcitore.



Il funzionamento a bassa tensione causerà un calo dei livelli delle prestazioni.



Per evitare folgorazioni, non scollegare l'apparecchio con le mani bagnate.

RICICLAGGIO

- Alcuni componenti dell'apparecchio e dell'imballaggio sono costituiti da materiali riciclabili.
- Le materie plastiche sono contrassegnate con le abbreviazioni internazionali: (>PE<, >PP<, etc.).
- Le parti in cartone sono costituite da carta riciclata. Possono essere messe in contenitori di carta da riciclare per il riciclaggio.
- I materiali non idonei per i rifiuti domestici devono essere smaltiti presso i centri di riciclaggio.
- Per ottenere informazioni sullo smaltimento di materiali differenti contattare un centro di riciclaggio competente.

IMBALLAGGIO E AMBIENTE

I materiali di imballaggio proteggono l'apparecchio da eventuali danni che potrebbero verificarsi durante il trasporto. I materiali di imballaggio rispettano l'ambiente in quanto sono riciclabili. L'uso di materiale riciclato riduce il consumo di materie prime e riduce la produzione di rifiuti.

Informazione agli utilizzatori ai sensi dell'art. 26 del Decreto Legislativo 14 marzo 2014, n. 49 "Attuazione della Direttiva 2012/19/UE sui rifiuti di apparecchiature elettriche ed elettroniche (RAEE)

Il simbolo del cassonetto barrato riportato sull'apparecchiatura indica che il prodotto, alla fine della sua vita utile, deve essere raccolto separatamente dagli altri rifiuti per permetterne un adeguato trattamento e riciclo. L'utente finale dovrà conferire l'apparecchiatura giunta a fine vita agli idonei centri di raccolta differenziata dei rifiuti elettrici ed elettronici, oppure riconsegnarla al rivenditore secondo le seguenti modalità:

- per apparecchiature di piccolissime dimensioni, ovvero con almeno un lato esterno non superiore a 25 cm, è prevista la consegna gratuita, senza obbligo di acquisto, presso i negozi con una superficie di vendita delle apparecchiature elettriche ed elettroniche superiore ai 400 mq. Per negozi con dimensioni inferiori, tale modalità è facoltativa;

- per apparecchiature con dimensioni superiori a 25 cm, è prevista la consegna in tutti i punti di vendita in modalità "1 contro 1", ovvero la consegna al rivenditore potrà avvenire solo all'atto dell'acquisto di un nuovo prodotto equivalente, in ragione di uno a uno.

L'adeguata raccolta differenziata per l'avvio successivo dell'apparecchiatura dismessa al riciclaggio, al trattamento o allo smaltimento ambientalmente compatibile contribuisce ad evitare possibili effetti sull'ambiente e sulla salute e favorisce il riciclo/reimpiego dei materiali di cui è composta l'apparecchiatura.

Lo smaltimento abusivo del prodotto da parte dell'utente comporta l'applicazione delle sanzioni di cui al D. Lgs. n. 152/2006 e D. Lgs. 49/2014.



2 INSTALLAZIONE

2.1 Collocazione dell'apparecchio

Quando si posiziona l'apparecchio, collocarlo in un'area nella quale i piatti possano essere facilmente caricati e scaricati. Non collocare l'apparecchio in un'area in cui la temperatura ambiente scende al di sotto di 0 °C.

Leggere tutte le avvertenze che si trovano sulla confezione prima di rimuoverla e posizionare l'apparecchio.

Posizionare l'apparecchio vicino a un rubinetto e a uno scarico dell'acqua. Tenere presente che, una volta che l'apparecchio è in posizione, le connessioni non devono essere modificate.

Non sollevare l'apparecchio afferrandolo per lo sportello o per il pannello.

Lasciare una distanza adeguata attorno all'apparecchio per consentire facilità di movimento durante la pulizia.

 Assicurarsi che i tubi di ingresso e uscita dell'acqua non siano schiacciati o bloccati e che, durante il posizionamento l'apparecchio, non sia collocato sul cavo elettrico.

Regolare i piedini in modo che l'apparecchio sia in piano, equilibrato e stabile. L'apparecchio deve essere collocato su un terreno piano altrimenti sarà instabile e lo sportello dell'apparecchio non si chiuderà correttamente.

Se necessaria l'installazione sotto un piano di lavoro, il montaggio / smontaggio deve essere eseguito da personale qualificato. L'apparecchio non deve essere installato adiacente a strutture che possano impedire la completa apertura dello sportello della lavastoviglie.

 Si prega di installare il pannello decorativo come indicato sulla scheda di montaggio. In caso contrario, la porta potrebbe non aprirsi correttamente e potrebbero verificarsi problemi di perdita di vapore.

2.2 Collegamento all'acqua

Si consiglia di installare un filtro sull'alimentazione dell'acqua in ingresso al fine di evitare danni all'apparecchio a causa di contaminazione (sabbia, ruggine, ecc.) da tubature interne. Questo aiuterà inoltre a prevenire l'ingiallimento e la formazione di depositi dopo il lavaggio.

Prestare attenzione alle istruzioni stampate sul tubo della pompa d'acqua!

Se i modelli presentano 25°, la temperatura massima dell'acqua dovrebbe essere di 25° C (acqua fredda).

Per tutti gli altri modelli:

Preferibilmente acqua fredda; acqua calda fino a una temperatura massima di 60°C

2.3 Tubo di alimentazione dell'acqua





 **PERICOLO:** utilizzare il nuovo tubo di alimentazione dell'acqua fornito con l'apparecchio, non utilizzare il tubo di un vecchio apparecchio.

 **PERICOLO:** far scorrere l'acqua attraverso il nuovo tubo prima di collegarlo.

 **PERICOLO:** collegare il tubo direttamente al rubinetto di ingresso dell'acqua. La pressione fornita dal rubinetto deve essere compresa tra 0,03 MPa e massimo 1 MPa. Se la pressione supera 1 MPa, è necessario installare una valvola limitatrice di pressione tra il rubinetto e il tubo di ingresso.

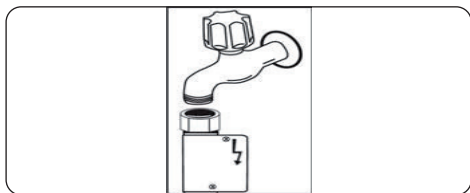
 **PERICOLO:** dopo aver effettuato i collegamenti, aprire completamente il rubinetto e verificare l'eventuale presenza di perdite d'acqua. Per sicurezza, chiudere sempre il rubinetto di ingresso dell'acqua al termine del programma di lavaggio.



 Un erogatore Acquastop è disponibile con alcuni modelli. Non danneggiarlo o lasciarlo piegare o attorcigliare.

2.4 Tubo di scarico

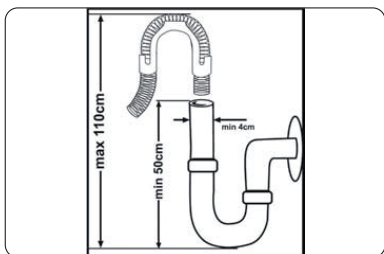

Collegare il tubo di scarico dell'acqua direttamente al foro di scarico dell'acqua o al raccordo di uscita del lavandino. Questo collegamento deve essere sopra al livello del pavimento da un minimo 50 cm a un massimo 110 cm di altezza.



IMPORTANTE: le stoviglie e le posate, e altri elementi lavabili in lavastoviglie, non si lavano correttamente se viene utilizzato un tubo di scarico più lungo di 4 m.

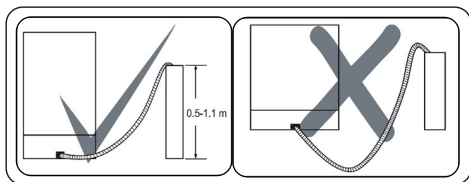



2.5 Collegamento elettrico





PERICOLO: l'apparecchio è impostato per funzionare a 220-240 V. I valori di tensione e frequenza indicati sulla targhetta devono coincidere con quelli della rete elettrica nella vostra casa.



  Il connettore di alimentazione dell'apparecchio, dotato di messa a terra, deve essere collegato a una presa, anch'essa dotata di messa a terra, che fornisce tensione e corrente adeguate.



  In assenza di installazione con messa a terra, un elettricista qualificato deve eseguire un impianto di messa a terra. In caso di utilizzo di installazioni prive di messa a terra, il produttore non può essere ritenuto responsabile di eventuali perdite, danni o lesioni derivanti dall'utilizzo dell'apparecchio senza un collegamento a terra, come richiesto dalle normative locali.



 Il valore della corrente dell'interruttore di sicurezza all'interno dell'abitazione deve essere 10-16 A.

3 SPECIFICHE TECNICHE

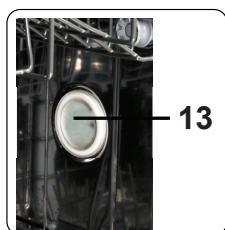
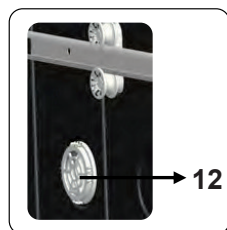
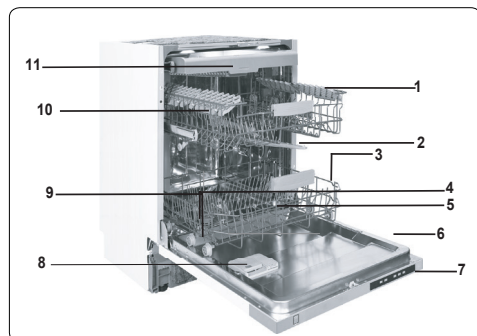

3.1 Aspetto generale

1. Cestello superiore con alette mobili
2. Braccio irroratore superiore
3. Cestello inferiore
4. Braccio irroratore inferiore
5. Filtri
6. Etichetta matricola
7. Pannello di controllo
8. Contenitore per detersivo e brillantante
9. Cestello posate
10. Contenitore per il sale
11. Aggancio corsia del cestello superiore
12. **Unità di asciugatura turbo:** Si tratta di un sistema che migliora le prestazioni nella fase di asciugatura delle stoviglie.
13. **Luce interna:** Ti consente di posizionare meglio i tuoi piatti.

3.2 Specifiche tecniche

Capacità	15 coperti
Dimensioni (mm)	
Altezza	820-870 (mm)
Larghezza	598 (mm)
Profondità	570 (mm)
Peso netto	37,5 kg
Tensione (V)/ frequenza operativa (Hz)	220-240 / 50Hz
Corrente totale (A)	10 (A)
Potenza totale (W)	1900 (W)
Pressione inire: alimentazione acqua (Mpa)	Massima: 1 Minimima: 0,03

4 PRIMA DI USARE L'APPARECCHIO

4.1 Preparare la lavastoviglie per il primo utilizzo

- Assicurati che le specifiche relative a elettricità e alimentazione dell'acqua corrispondano ai valori indicati nelle istruzioni di installazione della macchina.
- Rimuovi tutti i materiali dell'imballaggio all'interno della macchina.
- Imposta il livello dell'addolcitore dell'acqua.
- Riempi lo scompartimento per il brillantante.

4.2 Utilizzo del sale (SE DISPONIBILE)

Per buone prestazioni di lavaggio, la lavastoviglie richiede acqua dolce, vale a dire meno calcarea. Altrimenti, residui di calce bianca rimarranno sui piatti e sulle parti interne dell'apparecchio. Questo ha effetti negativi sulle capacità di lavaggio, asciugatura e lucidatura della macchina. Quando l'acqua scorre nel sistema del brillantante, gli ioni che producono la durezza vengono rimossi dall'acqua e l'acqua raggiunge la dolcezza richiesta per i migliori risultati di lavaggio. A seconda del livello di durezza dell'acqua in entrata, gli ioni si accumulano rapidamente nel sistema di addolcimento. L'addolcitore deve essere rinnovato per far sì che esso effettui le stesse prestazioni anche per il lavaggio seguente. Per questo scopo, viene usato sale per lavastoviglie.

La macchina può essere usata con uno speciale sale per lavastoviglie che addolcisce l'acqua. Non usare sale a grana piccola o in polvere che possono essere facilmente soluti. Usare un altro tipo di sale può danneggiare la macchina.

4.3 Riempire il sale (SE DISPONIBILE)

Per aggiungere il sale addolcitore, apri il coperchio dello scompartimento del sale ruotandolo in senso antiorario. **(1)** **(2)** Al primo utilizzo, riempi lo scompartimento con 1 kg di sale e acqua **(3)** finché non è quasi traboccante. Se disponibile, usare l'imbuto in dotazione **(4)** facilita il riempimento. Colloca il tappo e avvitalo. Dopo ogni 20-30 cicli, aggiungi del sale alla macchina fino a riempirla (ca. 1 kg).

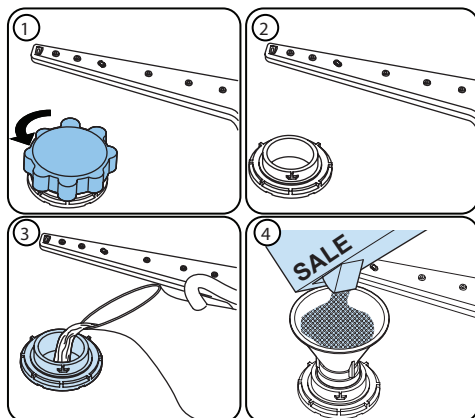





Aggiungi acqua al sale solo al primo uso dello scompartimento del sale.

Usare sale prodotto specificamente per le lavastoviglie.

Quando avvii la lavastoviglie, lo scompartimento del sale viene riempito d'acqua, quindi inserisci il sale addolcitore prima di avviare la macchina.

Se il sale addolcitore è traboccato e non avvii immediatamente la macchina, avvia un breve programma di lavaggio per proteggere la macchina dalla corrosione.

4.4 Striscia di prova

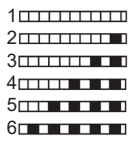
Fai scorrere l'acqua attraverso la striscia di prova (1 min).	Tieni la striscia in acqua (1 sec).	Scuoti la striscia.	Attendi (1 min.)	Imposta il livello di durezza della tua macchina.
				

NOTA: L'impostazione di fabbrica del livello di durezza è "3". Se l'acqua è acqua di pozzo oppure ha un livello di durezza superiore a 90 dF, ti consigliamo di usare dispositivi di filtraggio e raffinazione.

4.5 Tabella della durezza dell'acqua

Livello	Tedesco dH	Francese dF	Inglese britannico dE	Indicatore
1	0-5	0-9	0-6	L1 è visibile sullo schermo.
2	6-11	10-20	7-14	L2 è visibile sullo schermo.
3	12-17	21-30	15-21	L3 è visibile sullo schermo.
4	18-22	31-40	22-28	L4 è visibile sullo schermo.
5	23-31	41-55	29-39	L5 è visibile sullo schermo.
6	32-50	56-90	40-63	L6 è visibile sullo schermo.

4.6 Sistema di addolcimento dell'acqua

La lavastoviglie è dotata di un addolcitore dell'acqua che riduce la durezza dell'acqua della rete idrica. Per scoprire il livello di durezza dell'acqua della tua rete, contatta la società dell'acqua oppure usa la striscia di prova (se disponibile).

4.7 Impostazioni

Per cambiare il livello del sale, segui i passaggi seguenti:

- Tocca il pulsante del programma e tienilo premuto.
- Accendi la macchina.
- Tieni premuto il pulsante del programma finché "SA" non scompare.
- La macchina mostrerà l'ultima impostazione
- Imposta il livello toccando il pulsante programma.
- Spegni la macchina per salvare le impostazioni.

4.8 Uso di detergente

Usa soltanto detergenti progettati specificamente per lavastoviglie domestiche. Conservare i detergenti in luoghi freschi, asciutti, al di fuori della portata dei bambini. Aggiungi il detergente adatto al programma selezionato per assicurare le prestazioni migliori. La quantità di detergente necessario dipende dal ciclo, dalla quantità del carico e dal livello di sporcizia dei piatti. Non riempire lo scompartimento con più detergente di quanto sia richiesto; in caso contrario, vedrai strisce biancastre o strati bluastri sul vetro o sulle stoviglie e potrebbe verificarsi corrosione. Un uso continuo di troppo detergente può provocare danni alla macchina.

Usare poco detergente può provocare scarsi livelli di pulizia e potrai vedere delle strisce biancastre in caso di acqua dura. Vedi le istruzioni del produttore del detergente per ulteriori informazioni.

4.9 Riempire il detergente

Premi la serratura per aprire l'erogatore e versare il detergente all'interno. Chiudi il coperchio e spingilo finché non si blocca. L'erogatore dovrebbe essere riempito prima di avviare ogni programma. Se i piatti sono estremamente sporchi, inserisci un detergente aggiuntivo nella camera del detergente pre-lavaggio.

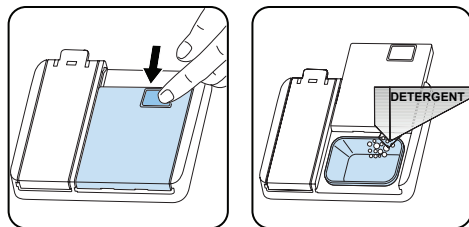

4.10 Usare detergenti combinati

Questi prodotti dovrebbero essere usati seguendo le istruzioni del fabbricante. Non inserire detergenti combinati nella sezione interna o nel cestello delle posate.

I detergenti combinati non contengono solo detergente ma anche brillantante, sostanze che sostituiscono il sale e componenti aggiuntivi a seconda della combinazione. Consigliamo di non usare detergenti combinati in programmi brevi. Usa detergenti in polvere con tali programmi. Se riscontri dei problemi nell'uso di detergenti combinati, contatta il produttore del detergente.

Quando finisci di usare i detergenti combinati, assicurati che le impostazioni relative a durezza dell'acqua e brillantante siano impostate su livelli corretti.

4.11 Uso del brillantante

Il brillantante ti aiuta ad asciugare i piatti senza strisce o macchie. Il brillantante è necessario per utensili senza macchie e bicchieri trasparenti. Il brillantante viene rilasciato automaticamente durante la fase di risciacquo a caldo. Se le impostazioni di dosaggio del brillantante sono troppo basse, restano macchie biancastre sulle stoviglie, che non risultano asciutte e pulite. Se le impostazioni del dosaggio del brillantante sono troppo alte, potrai vedere degli strati bluastri sui bicchieri e sulle stoviglie.

4.12 Riempimento del brillantante e impostazioni

Per riempire lo scompartimento del brillantante, apri il tappo dello scompartimento. Riempi lo scompartimento con il livello del brillantante impostato su MAX e poi chiudi il tappo. Fai attenzione a non riempire troppo lo scompartimento e ripulisci eventuali riversamenti all'esterno.

Per cambiare il livello del brillantante, segui i passaggi seguenti:

- Tocca il pulsante del programma e tienilo premuto.
- Accendi la macchina.

- Tieni premuto il pulsante del programma finché “rA” non scompare. L'impostazione del brillantante segue l'impostazione della durezza dell'acqua.
- La macchina mostrerà l'ultima impostazione
- Imposta il livello toccando il pulsante programma.
- Spegni la macchina per salvare le impostazioni.

L'impostazione di fabbrica del livello di brillantante è “4”.

Se i piatti non si asciugano correttamente o sono presenti macchie, aumentare il livello.
Se sui piatti si formano macchie blu, ridurre il livello.

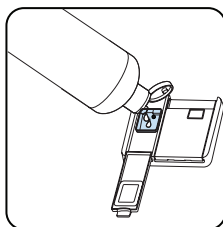
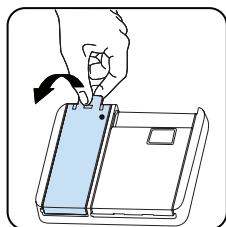

Livello	Dose sbiancante	Indicatore
1	Supporto per il risciacquo non erogato	r1 è visibile sullo schermo.
2	viene erogata 1 dose	r2 è visibile sullo schermo.
3	viene erogata 2 dose	r3 è visibile sullo schermo.
4	Vengono erogate 3 dosi.	r4 è visibile sullo schermo.
5	Vengono erogate 4 dosi.	r5 è visibile sullo schermo.

5 CARICAMENTO DELLA LAVASTOVIGLIE

Per i migliori risultati, seguire le linee guida caricate.

Caricando la lavastoviglie domestica, ino alla capacità indicata dal produttore, si contribuirà a risparmiare acqua ed energia.

Il pre-risciacquo manuale delle stoviglie determina un consumo di energia e acqua maggiore e non è raccomandato. Tazze, bicchieri, calici, piattini, ciotole, ecc. possono essere posizionati nel cestello superiore. Non appoggiare gli uni agli altri i bicchieri alti, altrimenti non potranno rimanere stabili e potrebbero subire danni. Quando si posizionano bicchieri a stelo lungo e calici, appoggiarli al bordo del cestello o della griglia, non ad altri elementi. Posizionare tutti i contenitori, come coppette, bicchieri e barattoli, con l'apertura rivolta verso il basso, in caso contrario potrebbero raccogliere acqua al loro interno.

Se nell'apparecchio è presente un cestello per le posate, si raccomanda di usare la griglia per le posate per ottenere risultati migliori.

Posizionare tutti gli elementi di grandi dimensioni (pentole, padelle, coperchi, piatti, ciotole, ecc.) o molto sporchi nella griglia inferiore.

Piatti e posate non devono essere posizionati gli uni sopra gli altri.

AVVERTENZA: Fare attenzione a non ostruire la rotazione dei bracci spruzzatori.

AVVERTENZA: Fare attenzione dopo aver caricato i piatti a non impedire l'apertura del dispenser del detersivo.

5.1 Raccomandazioni

Rimuovere i residui grossi sui piatti prima di collocarli nella macchina. Avviare la macchina a pieno carico.

AVVERTENZA: Non sovraccaricare i cassetti né collocare i piatti nel cestello sbagliato.

AVVERTENZA: Per evitare possibili lesioni, posizionare coltelli con punta affilata e manici lunghi con le punte affilate rivolte verso il basso oppure orizzontalmente sui cestelli.

Quattro file di alette ripiegabili (15 coperti)

Le alette ripiegabili consentono un più agevole posizionamento delle stoviglie più ingombranti, come pentole e tegami. Ogni sezione può essere ripiegata autonomamente. Le alette possono essere ripiegate verso il basso oppure sollevate, come illustrato nelle immagini seguenti.

Alette regolabili in altezza

L'altezza regolabile delle alette permette di collocare tazze e bicchieri sopra o sotto di esse. È possibile regolare le alette a due diverse altezze. Posate e utensili da cucina possono essere disposti sulle alette anche orizzontalmente.

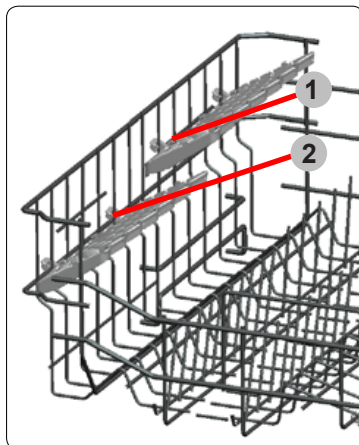

Regolazione dell'altezza del cestello superiore quando è pieno

Il cestello superiore include un meccanismo che consente di regolare l'altezza del cestello essere regolato in alto (1), in basso (2) o posizione centrale (3) senza dover rimuovere il cestello. Afferrare il cestello da entrambi i lati e tirarlo verso l'alto o verso il basso, assicurandosi che entrambi i lati del cestello superiore siano nella stessa posizione.

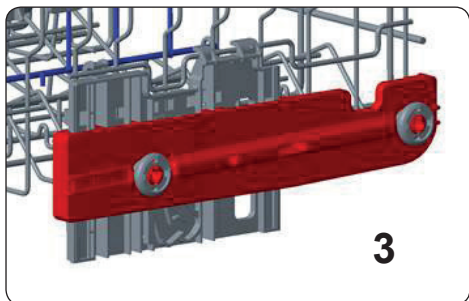
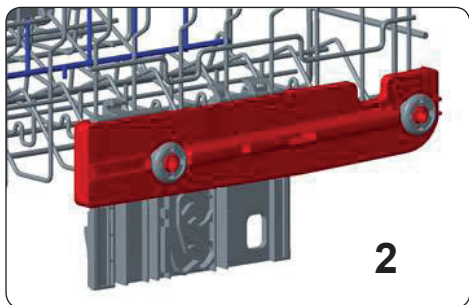
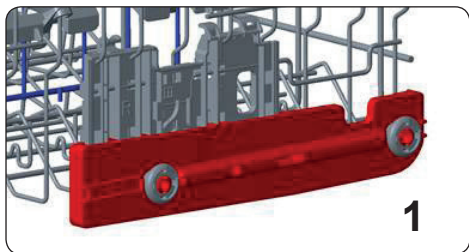

Cestello portaposate superiore

Il cestello posate superiore è pensato per riporre forchette, cucchiari e coltelli, mestoli lunghi e piccoli oggetti.

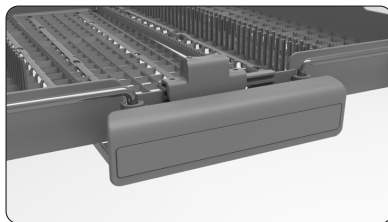

Il Cestello Posate Superiore è composto da tre pezzi; se hai bisogno di spazio per le stoviglie nel cestello superiore, puoi far scorrere la parte sinistra o destra del cestello posate superiore per ottenere più spazio.

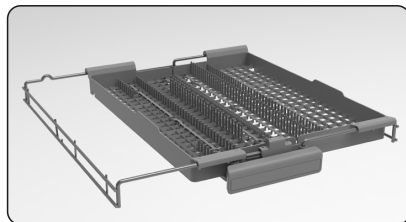

La parte centrale del cestello superiore può essere spostata verso il basso e verso l'alto per ottenere più spazio.

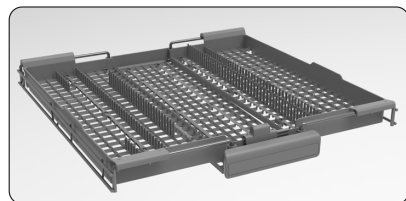

ATTENZIONE: Coltelli e altri oggetti taglienti devono essere posizionati orizzontalmente nel cestello delle posate.

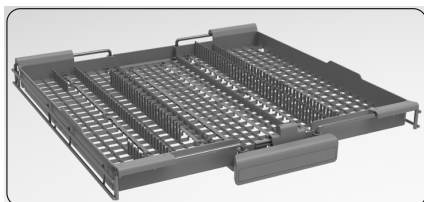

Funzione di lavaggio diretto

Questa funzione serve per lavare bicchieri, bottiglie e simili dirigendo l'acqua verso l'alto quando l'apparecchio è in posizione verticale nel cestello superiore mostrato in figura. Quando l'apparecchio è in posizione orizzontale, l'acqua defluisce, consentendo il lavaggio del cestello inferiore.

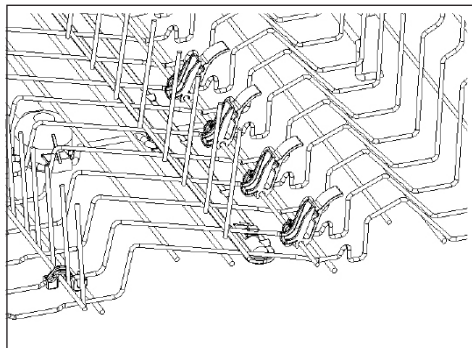
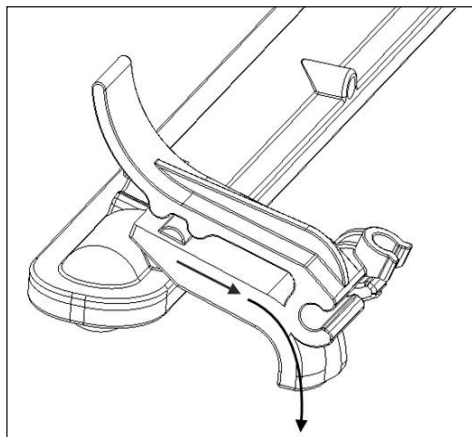
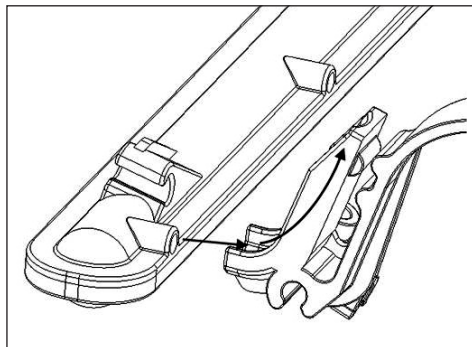

Pulsante aggiuntivo per cesto inferiore/superiore

Con la funzione extra "cesto inferiore/superiore" puoi lavare tre tipi di stoviglie: cesto inferiore, cesto superiore e cesto inferiore e superiore.

Se ci sono solo poche stoviglie nella macchina e devono essere lavate, in alcuni programmi è possibile utilizzare la funzione "mezzo carico". Se ci sono stoviglie in entrambi i cestelli, premere il pulsante e selezionare la posizione in cui entrambe le spie sono accese.

Se ci sono solo pentole nel cesto superiore, premere il pulsante Cestino aggiuntivo inferiore/superiore e selezionare l'icona con l'immagine in alto. Questo laverà la tua lavastoviglie nel cestello superiore, ed eseguirà un ciclo di lavaggio dettagliato grazie al getto d'acqua aggiuntivo nel cestello superiore.

Se nel cestello inferiore sono presenti solo stoviglie, premere il pulsante Cestino aggiuntivo inferiore/superiore e selezionare l'icona con l'immagine inferiore illuminata. In questo modo, la tua macchina laverà nel cestello inferiore e il ciclo di lavaggio a 360° si ottiene grazie ai due getti d'acqua aggiuntivi nella parte inferiore. Quando si utilizza questa funzione, assicurarsi che non ci siano stoviglie nel cestello superiore.

Tripla funzione di lavaggio

La tecnologia Triple Wash offre una maggiore efficienza di prestazioni prestazioni di lavaggio per stoviglie molto sporche con irrigatori aggiuntivi. Triplo lavaggio gli irrigatori sono posizionati sotto il cestello inferiore.

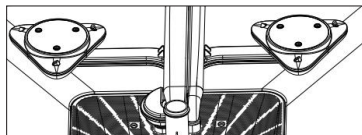
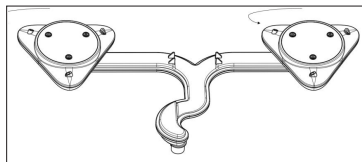

Modalità alternative di caricamento

Cestello inferiore

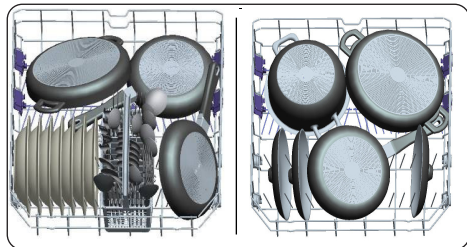

Cestello superiore

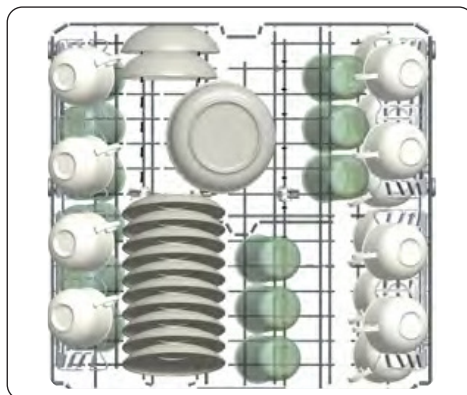

Esempi di caricamento errato

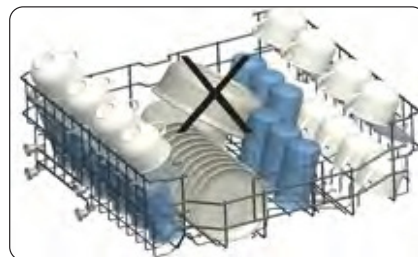
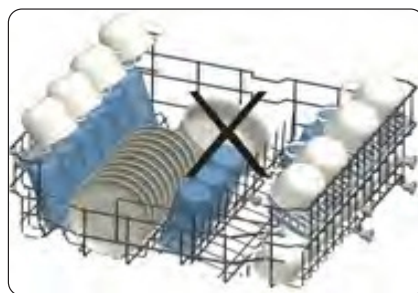
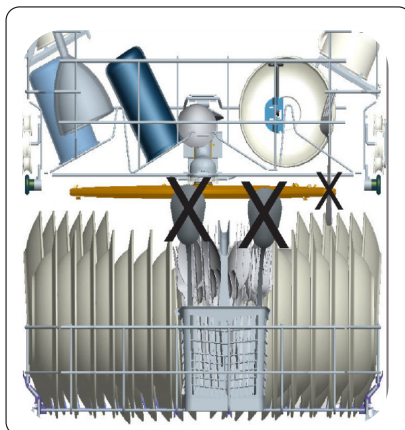
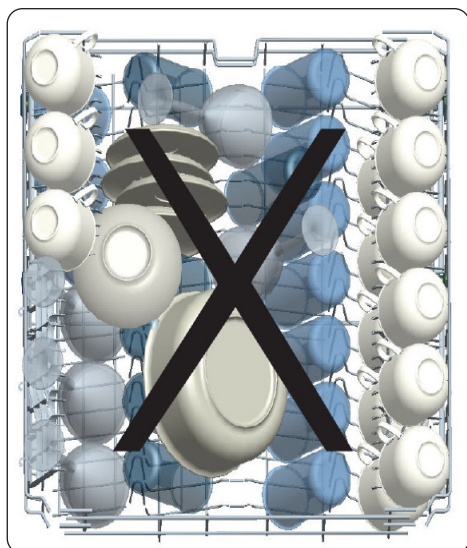

IMPORTANTE: si raccomanda di acquistare articoli da cucina lavabili in lavastoviglie.

Informazioni importanti per i laboratori di test

Per ottenere le informazioni dettagliate necessarie all'esecuzione dei test in base alle normative EN e per ricevere una copia in formato elettronico del manuale, si prega di inviare il riferimento del modello e il numero di serie al seguente indirizzo: dishwasher@standardtest.info

6 TABELLA DEL PROGRAMMA

	P1	P2	P3	P4	P5	P6	P7	P8	P9
Nome programma:	Eco	Smart 60°C - 70°C	Smart 50°C - 60°C	Smart 30°C - 50°C	Igiene 70°C	Super 50'	Lavaggio Dual Pro	Rapido 30'	Mini 14'
Tipo di sporco:	Programma standard per piatti con sporco normale da utilizzo quotidiano con ridotto consumo di energia e acqua.	Programma automatico per i piatti molto sporchi.	Programma automatico per piatti con sporco normale.	Programma automatico per i piatti delicati con sporco normale.	Adatto per piatti molto sporchi che richiedono un lavaggio igienizzante	Adatto per piatti utilizzati quotidianamente con sporco normale, con un programma più rapido.	Adatto per il lavaggio della venteria delicata poco sporca della griglia superiore e delle stoviglie molto sporche nella griglia inferiore.	Per piatti poco sporchi e lavaggio veloce.	Programma più veloce per piatti leggermente sporchi e utilizzati di recente e adatto a 4 impostazioni di collocazione
Livello dello sporco:	Medio	Pesante	Medio	Medio	Pesante	Medio	Pesante	Leggero	Leggero
"Quantità di detersivo: A: 25 cm ³ B: 15 cm ³ "	A	A	A	A	A	A	A	A	B
Durata programma (h:min):	04:14	01:49 - 02:59	01:47 - 02:02	01:12 - 01:31	02:07	00:50	01:53	00:30	00:14
Consumo elettrico (kWh/ciclo):	0.861	1.250 - 1.900	1.050 - 1.3250	0.650 - 0.850	1.700	1.000	1.600	0.650	0.340
Consumo acqua (litri/ciclo):	9.0	11.8 - 24.0	10.9 - 18.5	10.6 - 17.7	16.0	9.5	15.4	10.9	6.6

- La durata del programma può cambiare in base alla quantità di piatti, alla temperatura dell'acqua, alla temperatura ambiente e alle funzioni aggiuntive selezionate.
- I valori indicati per programmi diversi dal programma eco sono soltanto indicativi.
- Il programma eco è adeguato per il lavaggio di stoviglie normalmente sporche: per questo uso è il programma più efficiente in termini di consumo di acqua ed energia combinato, ed è utilizzato per valutare la conformità alla legislazione UE in materia di ecodesign.
- Il lavaggio di stoviglie in una lavastoviglie domestica, solitamente consuma meno energia e acqua nella fase di uso rispetto al lavaggio manuale, quando la lavastoviglie viene usata seguendo le istruzioni del produttore.
- Utilizzare il detersivo in polvere soltanto per programmi brevi.
- I programmi brevi non comprendono la fase di asciugatura.
- Per facilitare l'asciugatura, consigliamo di aprire leggermente lo sportello una volta terminato il ciclo.
- Leggendo il codice QR sull'etichetta energetica è possibile consultare il database del prodotto, indicante le informazioni relative al modello.



NOTA: In base ai regolamenti 1016/2010 e 1059/2010, i valori del consumo energetico del programma eco possono differire. Questa tabella è conforme ai regolamenti 2019/2022 e 2017/2022.

7 PANNELLO DI CONTROLLO

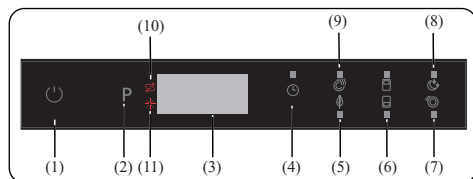

1. Pulsante tattile On/Off
2. Pulsante tattile programma
3. Schermo
4. Pulsante tattile rinvio del timer
5. Pulsante tattile risparmio energetico
6. Pulsante tattile mezzo carico
7. Pulsante tattile extra rapido
8. Pulsante tattile extra silenzioso
9. Pulsante tattile Extra asciutto
10. Indicatore avvertimento assenza sale
11. Indicatore avvertimento assenza brillantante

1. Pulsante tattile On/Off

Accendere la macchina premendo il pulsante On/Off. Quando la macchina è accesa, "--" verrà visualizzato sullo schermo (3).

2. Pulsante tattile programma

Selezionare il programma adatto ai piatti usando il pulsante programma. Il programma si avvia automaticamente quando lo sportello è chiuso.

3. Schermo

Lo schermo mostra il numero e il tempo totale del programma selezionato alternativamente e il tempo rimanente durante l'operazione.

4. Pulsante di rinvio del timer

Premere il pulsante di ritardo per ritardare il tempo di avvio del programma selezionato per 1 ora fino a 19 ore. Premendo il pulsante una volta il tempo di avvio viene

rinvio di 1 ora, continuando a premere si aumenta il tempo di ritardo. Premere il pulsante di ritardo per cambiare o cancellare il tempo in ritardo. Se si spegne la macchina quando il timer di ritardo è attivo, il tempo di ritardo è cancellato.



NOTA: Premere e tenere premuto il pulsante tattile di ritardo per modificare più rapidamente il tempo di avvio ritardato. Il tasso di cambio in tempo è proporzionale a quanto a lungo il pulsante viene premuto e tenuto. Quando il pulsante dell'avvio ritardato è tenuto premuto per un periodo di tempo prolungato, il contatore si arresta a "h:00".

È anche possibile selezionare funzioni aggiuntive.

5. Pulsante tattile risparmio energetico

Premere il pulsante tattile di Risparmio energetico per attivare il sistema di apertura automatica dello sportello al termine di un programma. Ciò riduce il consumo energetico operando a basse temperature di risciacquo e migliora le prestazioni di asciugatura.



NOTA: Ogni volta che la macchina viene spenta e accesa, il programma Eco e Risparmio energetico sono impostati di default. Le opzioni scelte prima saranno cancellate. Se un altro programma è selezionato, l'icona di Risparmio energetico si spegne.

6. Pulsante tattile mezzo carico

Premere il pulsante di mezzo carico per selezionare l'area della lavastoviglie che contiene i piatti da lavare. Puoi selezionare entrambi i cestelli, solo il cestello superiore, o solo il cestello inferiore. Premere il pulsante fino a che la spia corrispondente al cestello contenente i piatti da lavare si illumina.

7. Pulsante tattile extra rapido

Premere il pulsante tattile extra rapido per ridurre la durata del programma. La temperatura e la pressione dell'acqua di lavaggio aumentano per assicurare una migliore qualità di lavaggio in un intervallo di tempo più breve. Questa opzione può essere selezionata solo all'inizio del programma.

8. Pulsante tattile extra silenzioso

Premere il pulsante tattile extra silenzioso per ridurre la pressione dell'acqua, offrendo dunque un lavaggio più sensibile e silenzioso. Questa opzione può essere selezionata solo all'inizio del programma.

9. Pulsante tattile Extra asciutto Premere il pulsante tattile di Extra asciutto per aggiungere fasi di Extra asciutto al programma e ottenere piatti più asciutti. Questa opzione aumenta la temperatura dell'acqua alla fase di risciacquo finale e la durata della fase di asciugatura.



NOTA: se una opzione non è compatibile con il programma selezionato, il segnale acustico emette un suono.



NOTA: se è stata usata la funzionalità extra sull'ultimo programma di lavaggio, questa funzionalità resta attiva anche per il programma di lavaggio successivo. Per annullare questa funzionalità sul programma di lavaggio appena selezionato, premere il pulsante di funzione fino a che la spia sul pulsante non si spegne.

10. Indicatore avvertimento assenza sale

Se il sale decalcificatore è insufficiente, l'indicatore di avviso di insufficienza di sale si illumina per indicare che lo scompartimento del sale deve essere riempito.

11. Indicatore avvertimento assenza brillantante

Se il brillantante è insufficiente, l'indicatore di avviso di insufficienza brillantante si illumina per indicare che lo scompartimento deve essere riempito.



NOTA: Se decidi di non avviare il programma selezionato, leggi le sezioni "Cambiare un programma" e "Cancellare un programma".

7.1 Cambiare un programma

Seguire questi passaggi se si vuole cambiare il programma quando la macchina è in funzione.

- Aprire lo sportello e premere il pulsante tattile programma(2) per selezionare un nuovo programma. Se lo sportello viene aperto durante l'operazione, il tempo rimanente del programma selezionato viene visualizzato sullo schermo (3).
- Dopo aver chiuso lo sportello, il nuovo programma avviato riprende il vecchio programma.



NOTA: Aprire lo sportello solo un poco per arrestare un programma di lavaggio prima che sia completo per evitare di versare acqua.

7.2 Cancellare il programma

Seguire i passaggi seguenti se si vuole cambiare il programma quando la macchina è in funzione o in standby.

1. Aprire lo sportello della macchina, il programma selezionato più di recente verrà visualizzato sul display.
2. Premere e tenere premuto il pulsante tattile del programma (2) per 3 secondi. Al termine di 3 secondi, "1" verrà visualizzato sul Display (3).
3. Il processo di scaricamento dell'acqua

inizia dopo che lo sportello della macchina viene chiuso e continua per 30 secondi. Quando il programma è stato cancellato, la macchina emette un segnale acustico 5 volte.

NOTA: Quando lo sportello viene aperto dopo il completamento del programma di lavaggio selezionato, viene emesso un segnale acustico termina e il carattere "0" viene visualizzato sullo schermo (3).

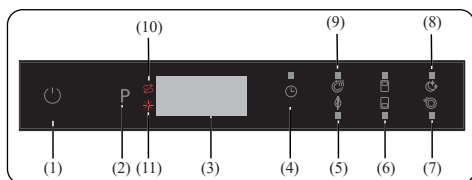

7.3 Spegner la macchina

Quando il programma selezionato è stato cancellato, la macchina emette un segnale acustico 5 volte. Puoi spegnere la macchina usando il pulsante on/off (1).

NOTA: Non aprire lo sportello prima del termine del programma.

NOTA: Lasciare lo sportello della macchina leggermente aperto al termine di un programma di lavaggio per velocizzare l'asciugatura.

NOTA: Se lo sportello della macchina viene aperto o se l'alimentazione viene disconnessa durante il lavaggio, il programma riprenderà alla chiusura dello sportello o quando viene ristabilita l'alimentazione.

NOTA: Se l'alimentazione elettrica viene interrotta o lo sportello della macchina si apre durante l'asciugatura, il programma viene terminato. La macchina sarà pronta per la nuova selezione del programma.

NOTA: Il cicalino suona 5 volte ciascuno a intervalli di 5 minuti (in 0, 5, 10 e 15 minuti) in totale 4 volte diverse alla fine del programma.

Controllo suono segnale acustico

Per cambiare il livello audio del segnale acustico, seguire i passaggi seguenti;

1. Aprire lo sportello e premere simultaneamente i pulsanti Extra asciutto/risparmio energetico (5,9) e mezzo carico (6) per 3 secondi.

2. Quando la configurazione dell'audio è stata riconosciuta, il segnale acustico emette un suono prolungato e la macchina mostra l'ultimo livello impostato, da "S0" a "S3".

3. Per ridurre il livello audio premere il pulsante Extra asciutto / Risparmio energetico (5,9). Per incrementare il livello audio, premere il pulsante Mezzo carico (6).

4. Per salvare il livello audio selezionato, spegnere la macchina.

Il livello "S0" significa che tutte le voci sono spente. Le impostazioni di fabbrica sono su "S3".

Modalità risparmio energetico

Per attivare o disattivare la modalità risparmio energetico, seguire i passaggi seguenti:

1. Aprire lo sportello e premere simultaneamente i pulsanti Ritardo (4) e Extra asciutto / Risparmio energetico (5,9) per 3 secondi.

2. Dopo 3 secondi, la macchina mostra l'ultima configurazione, "IL1" o "IL0".

3. Quando la modalità di risparmio energetico è attivata.

che lo sportello viene aperto e la macchina si spegne dopo 15 minuti di inattività per risparmiare energia.

4. Quando la modalità risparmio energetico è disattivata, viene visualizzato "ILO". Se la modalità risparmio energetico è disattiva, le spie interne saranno accese fino a che lo sportello è aperto, e la macchina sarà sempre accesa a meno che non viene spenta dagli utenti.

5. Per salvare la configurazione selezionata, spegnere la macchina. Nelle impostazioni di fabbrica, la modalità risparmio energetico è attiva.

Tecnologia a ioni naturali (dipende dal modello)

Questa funzione offre igiene extra per la macchina grazie alla tecnologia agli ioni. La funzione agli ioni naturali è attivata premendo il pulsante tattile mezzo carico (6) per 3 secondi. Nel frattempo il display conta da 1 a 3. Al termine dei 3 secondi, viene visualizzato "Ioni" indicando che la funzione di ionizzatore è attivata. Il pulsante è rilasciato dopo che "Ioni" è visualizzato. Senza interventi dell'utente, 24 ore dopo l'attivazione della funzione ionizzatore viene automaticamente cancellato.

Nota: Se la macchina viene spenta, la funzione viene cancellata.



NOTA: La funzione a tecnologia di ioni non funziona con altri programmi.

PureBeam (a seconda del modello)

Questa tecnologia è dotata di tecnologia agli Ioni e Light e offre igiene extra. Previene i cattivi odori durante i programmi di lavaggio che includono l'asciugatura. La funzione PureBeam è attivata premendo il pulsante tattile mezzo carico (6) per 6 secondi. Nel frattempo il display conta da 1 a 6. Al termine dei 6 secondi, viene visualizzato "UV1" indicando che la funzione PureBeam è attivata. Quando è disattivato, al termine dei 6 secondi, viene visualizzato "UV0". La configurazione di PureBeam segue quella della tecnologia agli ioni naturali.

Di default è su "UO".



NOTA: Se l'utente non disattiva la funzione Crystalight al termine di un programma, resta attiva fino a che la macchina non si spegne.



NOTA: Se la funzione Crystalight o ionizzatore è attiva, le spie led dello ionizzatore si accendono come quelle della funzione oscuramento quando lo sportello è aperto.

Infoled 1.0 (a seconda del modello)

Indicatore LED	Stato della macchina
Rosso, costante	La macchina sta eseguendo un programma.
Rosso, lampeggiante	Un programma è cancellato.
Rosso, lampeggiante rapidamente	La macchina riscontra un errore. Fare riferimento alla sezione "AVVISI DI ERRORE AUTOMATICI E COSA FARE" .
Verde, costante	Un programma è terminato.

Quando il programma è terminato, si accenderà un indicatore luminoso di colore azzurro.

8 PULIZIA E MANUTENZIONE

Pulire la propria lavastoviglie è importante per assicurare la durata utile della macchina. Assicurarsi che l'impostazione di addolcimento acqua (se disponibile) sia effettuata correttamente e che sia utilizzata la quantità di detersivo corretta, per impedire l'accumulo di calcare. Riempire lo scomparto del sale quando la luce del sensore del sale si accende. Nel corso del tempo, all'interno della lavastoviglie potrebbero accumularsi olio e calcare. Se si verifica ciò:

- Riempire lo scompartimento del detergente senza scaricare i piatti. Selezionare un programma eseguito ad alta temperatura e mettere in funzione la lavastoviglie vuota. Se ciò non consente una sufficiente pulizia della lavastoviglie, usare un prodotto per la pulizia realizzato specificamente per le lavastoviglie.
- Per prolungare la durata della lavastoviglie, pulirla regolarmente, a cadenza mensile.
- Strofinare regolarmente le guarnizioni dello sportello usando un panno umido per rimuovere ogni residuo accumulato o corpo estraneo.

8.1 Filtri

Pulire i filtri e irrorare i bracci spruzzatori almeno una volta alla settimana. Se sui filtri fini e grossi rimangono residui di alimenti oppure corpi estranei, rimuoverli e pulirli a fondo con dell'acqua.

- a) Micro filtro
- b) Filtro grosso
- c) Filtro in metallo

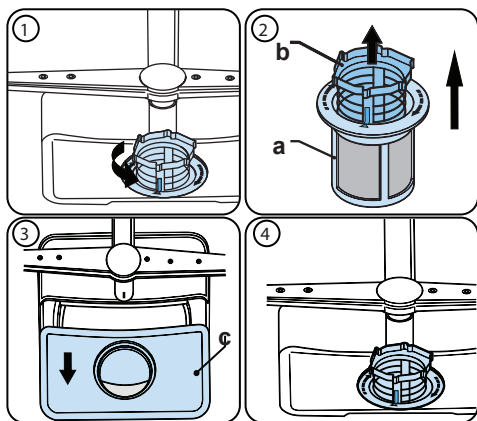

Per rimuovere e pulire la combinazione del filtro, ruotarlo in senso antiorario e rimuovere sollevandolo verso l'alto (1). Estrarre il filtro grosso dal micro filtro (2). Quindi estrarre e rimuovere il filtro in metallo (3). Sciacquare il filtro con molta acqua fino a che non è privo di residui. Riasssemblare i filtri. Sostituire l'inserito del filtro e ruotarlo in senso orario (4).

- Non usare mai la lavastoviglie senza filtro.
- Un montaggio non corretto del filtro riduce l'efficacia del lavaggio.
- Filtri puliti sono necessari per il funzionamento corretto della macchina.

8.2 Bracci spruzzatori

Accertarsi che i fori di irrorazione non siano ostruiti e che sui bracci spruzzatori non siano presenti residui di alimenti oppure corpi estranei. Se sono ostruiti, rimuovere i bracci spruzzatori e pulirli con acqua. Per rimuovere il braccio spruzzatore superiore rimuovere il dado che lo tiene in posizione ruotandolo in senso orario ed estraendolo verso il basso. Accertarsi che il dado siano ben serrato quando si rimonta il braccio spruzzatore superiore.

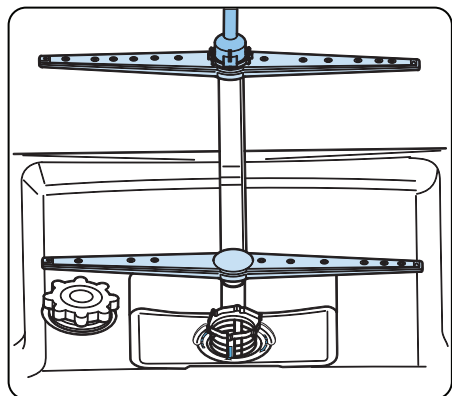

8.3 Pompa di scarico

Residui di cibo di grandi dimensioni oppure corpi estranei non catturati dai filtri potrebbero bloccare la pompa acqua residua. L'acqua di risciacquo si troverà quindi al di sopra del filtro.

⚠ Avvertenza Rischio di tagli!

Durante la pulizia della pompa acqua residua, assicurarsi di non ferirsi con pezzi di vetro rotti o accessori appuntiti.

In tal caso:

1. In primo luogo, scollegare sempre l'apparecchio dall'alimentazione.
2. Estrarre i cestelli.
3. Rimuovere i filtri.
4. Rimuovere l'acqua, usare una spugna se necessario.
5. Controllare la zona e rimuovere eventuali corpi estranei.
6. Installare i filtri.
7. Reinserrire i cestelli.

9 RISOLUZIONE DEI PROBLEM

GUASTO	POSSIBILE CAUSA	SOLUZIONE
Il programma non si avvia.	La lavastoviglie non è collegata alla alimentazione elettrica.	Collegare la lavastoviglie all'alimentazione elettrica.
	La lavastoviglie non è accesa.	Accendere la lavastoviglie premendo il tasto On/Off.
	Interruttore di sicurezza dell'appartamento non armato.	Verificare l'interruttore di sicurezza dell'appartamento e, se necessario, armarlo.
	Il rubinetto di immissione dell'acqua è chiuso.	Aprire il rubinetto di immissione dell'acqua.
	Lo sportello della lavastoviglie è aperto.	Chiudere lo sportello della lavastoviglie.
	Il tubo di alimentazione dell'acqua o i filtri della macchina sono ostruiti.	Controllare il tubo di alimentazione dell'acqua e i filtri della macchina e accertarsi che non siano ostruiti..
L'acqua rimane all'interno della macchina.	Il tubo di scarico dell'acqua o i filtri della macchina sono ostruiti.	Controllare che il tubo di scarico e i filtri non siano ostruiti, nel caso pulirli.
	I filtri sono ostruiti.	Pulire i filtri.
	Il programma non è ancora finito.	Attendere fino al termine del programma.
L'apparecchio si arresta durante il lavaggio.	Mancanza di alimentazione elettrica.	Verificare l'alimentazione elettrica.
	Problema di immissione dell'acqua.	Controllare il rubinetto dell'acqua.
Durante l'operazione di lavaggio si sentono rumori di stoviglie all'interno.	Il braccio irroratore urta le stoviglie nel cestello inferiore.	Spostare o rimuovere le stoviglie che impediscono al braccio irroratore di girare correttamente senza urti.
I residui parziali di cibo rimangono sui piatti.	Piatti collocati in modo errato e/o acqua degli irroratori che non raggiunge i piatti interessati.	Non sovraccaricare i cestelli.
	Piatti che si appoggiano l'uno con l'altro.	Disporre i piatti come indicato nella sezione che descrive il caricamento della lavastoviglie.
	Non è stato usato abbastanza detersivo.	Utilizzare la corretta quantità di detersivo, come indicato nella tabella programmi.
	È stato selezionato un programma di lavaggio sbagliato.	Selezionare il programma più appropriato utilizzando le informazioni della tabella programmi.
	Bracci irroratori ostruiti di residui di cibo.	Pulire i fori dei bracci irroratori con oggetti sottili e appuntiti.
	I filtri o la pompa di scarico dell'acqua sono ostruiti o il filtro non è stato montato correttamente.	Controllare che il tubo di scarico e i filtri siano montati correttamente.

GUASTO	POSSIBILE CAUSA	SOLUZIONE
Sulle stoviglie rimangono macchie biancastre.	Non è stato usato abbastanza detersivo.	Utilizzare la quantità corretta di detersivo, come indicato nella tabella dei programmi.
	Dosaggio brillantante e/o addolcitore dell'acqua impostato troppo basso.	Aumentare il livello del brillantante e/o dell'addolcitore.
	Alto livello di durezza dell'acqua	Aumentare il livello dell'addolcitore e aggiungere sale.
	Tappo del vano del sale non chiuso correttamente.	Controllare che il tappo del vano del sale sia chiuso correttamente.
I piatti non si asciugano	Non è stata selezionata l'opzione di asciugatura.	Selezionare un programma con un'opzione di asciugatura.
	Dosaggio del brillantante impostato troppo basso.	Aumentare l'impostazione di dosaggio del brillantante.
Sulle posate e pentole si formano macchie di ruggine.	La qualità delle posate e pentole in acciaio inossidabile è insufficiente.	Utilizzare solo set a prova di lavastoviglie.
	Alto livello di sale nell'acqua di lavaggio.	Regolare il livello di durezza dell'acqua usando la tabella della durezza dell'acqua.
	Tappo del vano del sale non chiuso correttamente.	Controllare che il tappo del vano del sale sia chiuso correttamente.
	Si è versato troppo sale nella lavastoviglie durante il riempimento dello scomparto per il sale.	Per evitare fuoriuscite, utilizzare un imbuto mentre si riempie di sale lo scomparto.
Il detersivo rimane nello scomparto del detersivo.	Il detersivo è stato aggiunto quando il compartimento del detersivo era bagnato.	Prima di usare il compartimento del detersivo assicurarsi che sia asciutto.

AVVISI AUTOMATICI DI PROBLEMI E COSA FARE

CODICE PROBLEMA	MALFUNZIONAMENTO POSSIBILE	COSA FARE
FF	Malfunzionamento del sistema idrico in ingresso.	Assicurati che il rubinetto dell'acqua in ingresso sia aperto e che l'acqua fluisca.
		Separa il tubo in ingresso dal rubinetto e pulisci il filtro del tubo.
		Contatta l'assistenza se l'errore persiste.
F5	Malfunzionamento del sistema di pressione	Contatta l'assistenza.
F3	Immissione continua di acqua	Chiudi il rubinetto e contatta l'assistenza.
F2	Incapacità di scaricare l'acqua	Il tubo di scarico dell'acqua e i filtri potrebbero essere ostruiti.
		Annulla il programma.
		Se l'errore persiste, contatta l'assistenza.
F8	Errore calorifero	Contatta l'assistenza.
F1	L'acqua trabocca	Stacca la spina della macchina e chiudi il rubinetto.
		Contatta l'assistenza.
F7	Surriscaldamento	Contatta l'assistenza.
F9	Errore posizione divisore	Contatta l'assistenza.
F6	Sensore riscaldatore difettoso	Contatta l'assistenza.
HI	Problema alto voltaggio	Contatta l'assistenza.
LO	Problema basso voltaggio	Contatta l'assistenza.

Le procedure di riparazione e installazione devono essere svolte sempre da un Rappresentante di assistenza autorizzato per evitare possibili rischi. Il produttore non sarà ritenuto responsabile per danni derivanti da procedure svolte da persone non autorizzate. Le riparazioni possono essere svolte solo da tecnici. Se un componente deve essere sostituito, assicurarsi che siano usate solo parti di ricambio originali.

Riparazioni improprie o uso di parti di ricambio non originali possono causare notevoli danni e mettere a rischio l'utilizzatore.

I contatti del proprio servizio assistenza sono disponibili sul retro di questo documento.

Parti di ricambio originali e adeguate in base alla funzione, in base all'ordine Ecodesign corrispondente, possono essere richieste al Servizio clienti per un periodo di almeno 10 anni a partire dalla data in cui il proprio apparecchio è stato immesso sul mercato nell'Area Economica Europea.

BARAZZA
taste of design



Barazza srl
31025 Sarano di S.Lucia di Piave
(TV) ITALIA – Via Risorgimento, 14
info@barazzasrl.it – barazzasrl.it