

1LVE6I

Manual do usuário

Obrigado por escolher este produto.

Este Manual do Utilizador contém informações importantes sobre segurança e instruções que se destinam a auxiliá-lo no funcionamento e manutenção do seu eletrodoméstico.

Por favor, despenda algum tempo a ler este Manual de Utilizador antes de utilizar o seu eletrodoméstico e guarde-o para referência futura.

Ícone	Tipo	Significado
	AVISO	Risco de ferimento grave ou de morte
	RISCO DE CHOQUE ELÉTRICO	Risco de tensão perigosa
	INCÊNDIO	Aviso; risco de incêndio/materiais inflamáveis
	CUIDADO	Risco de danos materiais ou lesão
	IMPORTANTE / NOTA	Operar o sistema corretamente

ÍNDICE

1 INSTRUÇÕES DE SEGURANÇA	1
1.1 Avisos Gerais de Segurança	1
1.2 Avisos de instalação	2
1.3 Durante a Utilização	3
2 INSTALAÇÃO	6
2.1 Posicionamento da máquina	6
2.2 Ligação da água	6
2.3 Mangueira de alimentação da água	6
2.4 Mangueira de descarga	7
2.5 Ligação Elétrica	7
3 ESPECIFICAÇÕES TÉCNICAS	8
3.1 Aparência Geral	8
3.2 Especificações técnicas	8
4 ANTES DE USAR O ELETRODOMÉSTICO	10
4.1 Preparar a máquina de lavar loiça para a primeira utilização	10
4.2 Utilização do sal (SE DISPONÍVEL)	10
4.3 Encher o compartimento de sal (SE DISPONÍVEL)	10
4.4 Tira de teste	11
4.5 Tabela de dureza da água	11
4.6 Sistema de Descalcificação da Água	11
4.7 Configuração	11
4.8 Utilização de detergente	12
4.9 Encher o detergente	12
4.10 Utilização de detergente combinado	12
4.11 Utilização de abrilhantador	12
4.12 Encher de abrilhantador e definição	12
5 CARREGAR A SUA MÁQUINA DE LAVAR LOIÇA	14
5.1 Recomendações	14
5.2 Cargas de cesto alternativas	17
6 TABELA DE PROGRAMAS	18
7 PAINEL DE CONTROLE	20
8 LIMPEZA E MANUTENÇÃO	24
8.1 Filtros	24
8.2 Braços de aspersão	24
8.3 Bomba de drenagem	25
9 RESOLUÇÃO DE PROBLEMAS	26

1 INSTRUÇÕES DE SEGURANÇA

1.1 Avisos Gerais de Segurança

- Leia atentamente todas as instruções antes de utilizar o seu eletrodoméstico e guarde este manual para referência futura.

 Verifique a máquina e a sua embalagem em busca de quaisquer danos. Nunca comece a utilizar uma máquina danificada, contacte um serviço autorizado imediatamente.

- Desembrulhe a embalagem conforme o indicado e elimine-a de acordo com as regras fornecidas.

 Este eletrodoméstico pode ser utilizado por crianças a partir dos 8 anos, bem como por pessoas com competências físicas, sensoriais ou mentais reduzidas ou com falta de experiência e conhecimento se lhes for dada supervisão ou lhes forem dadas instruções respeitantes à utilização do eletrodoméstico de forma segura, fazendo com que compreendam os perigos envolvidos. As crianças não devem brincar com o eletrodoméstico.

 Remova a embalagem e mantenha-a fora do alcance das crianças.



 Não deixe que crianças brinquem com a máquina. Mantenha as crianças longe dos detergentes e auxiliares de enxaguamento.

 Poderá haver algum resíduo na máquina após a lavagem. Mantenha as crianças afastadas da máquina quando está aberta.

 Certifique-se de que as máquinas antigas não ameaçam a segurança das crianças. As crianças podem trancar-se em máquinas antigas. Para prevenir uma situação dessas, parta o trinco da porta e corte o cabo da rede elétrica.

1.2 Avisos de instalação



- Escolha um local adequado e seguro para instalar a sua máquina.
- Siga as instruções sobre a instalação e ligação da máquina.
- Só devem ser utilizadas peças sobressalentes originais com a máquina.

  Desligue a máquina da tomada antes da instalação.

 A máquina deve ser instalada apenas por um serviço autorizado.

 Verifique se o sistema de fusíveis elétricos internos está ligado de acordo com as regulamentações.

 Todas as ligações elétricas devem corresponder aos valores na placa.

  Certifique-se de que a máquina não fica sobre o cabo da rede elétrica.

 Nunca utilize uma extensão ou ligação com várias tomadas.

 A ficha deve ficar acessível depois de a máquina ser instalada.

- Após a instalação, faça a sua máquina funcionar sem carga pela primeira vez.

 A máquina não deve estar ligada à tomada durante o posicionamento.

 Utilize sempre a ficha revestida fornecida com a sua máquina.

 Em caso de dano, o cabo elétrico da máquina deve ser substituído por um serviço autorizado ou por uma pessoa com uma qualificação semelhante, de modo a prevenir um perigo.

1.3 Durante a Utilização

- Esta máquina é apenas para utilização doméstica. Não a utilize para outros fins. A utilização comercial irá invalidar a garantia.

 Não fique sobre, se sente ou coloque cargas na porta aberta da máquina de lavar loiça.

 Utilize apenas detergentes e abrillantadores produzidos especificamente para máquinas de lavar loiça. A nossa empresa não é responsável por qualquer dano que possa ocorrer devido a uma má utilização.

 Não beba água da máquina.

 Devido ao perigo de uma explosão, não coloque quaisquer agentes de dissolução de químicos na secção de lavagem da máquina.

- Verifique a resistência térmica dos artigos de plástico antes de os lavar na máquina.

 A limpeza e a manutenção do utilização não deverão ser efetuadas por crianças sem supervisão.



 Não coloque artigos que não são adequados para lavar na máquina na mesma, nem encha demais qualquer cesto acima da sua capacidade.

- A nossa empresa não será responsável por qualquer deformação no interior da máquina devido à má utilização.

 Não abra a porta enquanto a máquina se encontra a funcionar, pois poderá ser derramada água quente. Os dispositivos de segurança certificam que a máquina para se a porta for aberta.



 A porta da máquina não deve ser deixada aberta. Poderá causar acidentes.

 Coloque as facas e outros objetos afiados no cesto dos talheres numa posição de lâmina para baixo.

  Para modelos com o sistema de abertura de porta automática, quando a opção EnergySave está ativa, a porta irá abrir no final de um programa. Para evitar danos na sua máquina de lavar loiça, não force o fecho da porta 1 minuto após a abertura automática. Para uma secagem eficiente, mantenha a porta

aberta durante 30 minutos após um programa estar terminado. Não fique em frente da porta depois de soar o sinal de abertura automática.



 No caso de uma avaria, a reparação só deve ser executada por pessoal de serviço autorizado. De outro modo, a garantia será invalidada.

  Antes dos trabalhos de reparação, a máquina deve ser desligada da rede elétrica. Não puxe o cabo para desligar a máquina. Feche a torneira da água.

 O funcionamento a baixa tensão irá causar um declínio nos níveis de desempenho.

 Por uma questão de segurança, desligue a ficha assim que um programa tiver terminado.

 Para evitar um choque elétrico, não desligue a máquina com as mãos molhadas.

  Puxe a ficha para desligar a máquina da rede elétrica, nunca puxe o cabo.

2 INSTALAÇÃO

2.1 Posicionamento da máquina

Ao posicionar a máquina, coloque-a numa área em que os pratos possam ser facilmente carregados e descarregados. Não coloque a máquina numa área em que a temperatura ambiente cai abaixo de 0°C.

Leia todos os avisos localizados na embalagem antes de remover a embalagem e de posicionar a máquina. Coloque a máquina perto de uma torneira de água e canalização. Tenha em consideração que as ligações não serão alteradas assim que a máquina estiver na posição.

Não segure na máquina pela sua porta ou painel. Deixe uma distância adequada em redor da máquina para que seja possível movimentar-se durante a limpeza.

 Certifique-se de que as mangueiras de entrada e saída de água não estão dobradas ou presas e que a máquina não fica sobre o cabo elétrico durante o posicionamento.

Ajuste os pés para que a máquina esteja nivelada e equilibrada. A máquina deve ser colocada num piso horizontal, pois de outro modo será instável e a porta da máquina não irá fechar adequadamente.

 Instale o painel decorativo conforme indicado nas instruções de montagem. Caso contrário, a porta poderá não abrir corretamente e poderão ocorrer fugas de vapor.

2.2 Ligação da água

Recomendamos a colocação de um filtro na fonte de alimentação de água, de modo a evitar danos na sua máquina devido à contaminação (areia, fuligem, etc.), da canalização interna. Isto também irá ajudar a evitar o amarelecimento e a formação de depósitos depois da lavagem.

Observe a indicação impressa no tubo de entrada de água!

Se os modelos estiverem marcados com 25°, a temperatura da água pode ser, no máximo, de 25 °C (água fria).

Para todos os outros modelos:

De preferência, água fria; água quente, no máximo, a uma temperatura de 60 °C.

2.3 Mangueira de alimentação da água





 **NOTA:** Utilize a mangueira de alimentação da água fornecida com a sua máquina, não utilize a mangueira de uma máquina antiga.

 **NOTA:** Passe água pela nova mangueira antes de a ligar.

 **NOTA:** Ligue a mangueira diretamente à torneira de alimentação de água. A pressão fornecida pela torneira deve ser, no mínimo, de 0,03 MPa e, no máximo, de 1 MPa. Se a pressão exceder 1 MPa, deve ser colocada uma válvula de alívio de pressão entre a ligação.

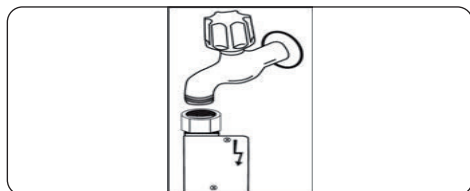
 **NOTA:** Depois de as ligações serem feitas, abra a torneira totalmente e verifique se existem fugas de água. Feche sempre a torneira de alimentação da água após ter terminado um programa de lavagem.



 Uma saída de água Aquastop está disponível com alguns modelos. Não a danifique ou permita que seja amolgada ou dobrada.

2.4 Mangueira de descarga

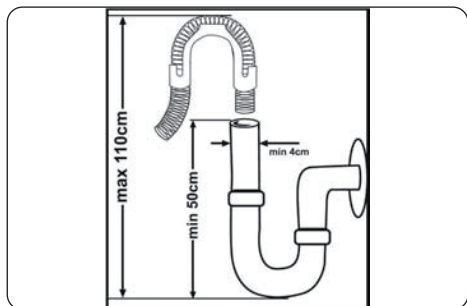

Ligue a mangueira de escoamento da água diretamente ao orifício de escoamento da água ou à saída do lavatório. Esta ligação deve ter um mínimo de 50 cm e um máximo de 110 cm a partir do chão.





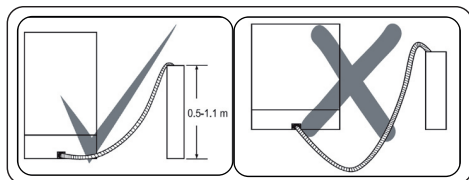

IMPORTANTE: Os artigos não irão ficar bem lavados se for utilizada uma mangueira de escoamento mais comprida do que 4 m.



2.5 Ligação Elétrica

 **NOTA:** A sua máquina está configurada para trabalhar a 220-240 V. Se a alimentação da tensão da rede elétrica para a sua máquina for de 110 V, ligue um transformador de 110/220 V e 3000 W entre a ligação elétrica.

  **A ficha com ligação à terra da máquina deve ser ligada a uma tomada com ligação à terra fornecida por uma tensão e corrente adequadas.**

  **Na ausência de uma instalação de ligação à terra, um electricista autorizado deve executar uma instalação da ligação à terra. No caso de utilização sem ligação à terra instalada, não seremos responsáveis por qualquer perda de utilização que possa ocorrer.**

 **A ficha deste eletrodoméstico poderá incorporar um fusível de 13A consoante o país de destino (por exemplo, o RU). (Por exemplo, o RU e a Arábia Saudita).**

3 ESPECIFICAÇÕES TÉCNICAS

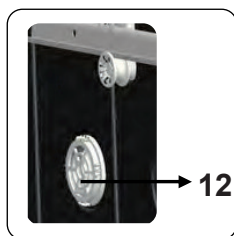
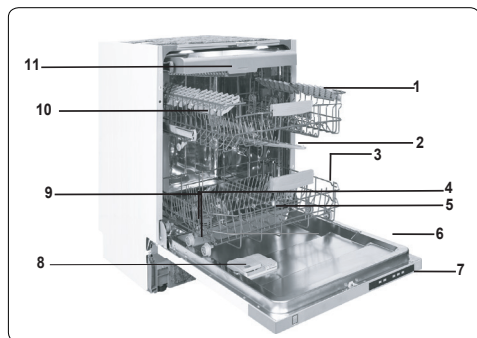

3.1 Aparência Geral

1. Cesto superior com suportes
2. Braço de aspersão superior
3. Cesto inferior
4. Braço de aspersão inferior
5. Filtros
6. Placa de classificação
7. Painel de controlo
8. Dispensador de detergente e abrillantador
9. Cesto de talheres
10. Dispensador de sal
11. Trava do trilho do cesto superior
12. **Unidade de secagem turbo:** Este sistema incrementa o desempenho de secagem da sua loiça.

3.2 Especificações técnicas

Capacidade	15 lugares
Dimensões (mm)	
Altura	820-870(mm)
Largura	598(mm)
Profundidade	570(mm)
Peso líquido	37,5 kg
Frequência/ tensão operativa	220-240V 50 Hz
Corrente total (A)	10(A)
Potência total (W)	1900(W)
Pressão de alimentação de água	Máximo: 1 Mpa Mínimo: 0,03 (Mpa)

RECICLAGEM

- Alguns componentes da máquina e da embalagem são compostos por materiais recicláveis.
- Os plásticos estão assinalados com as abreviaturas internacionais: (>PE<, >PP<, etc.)
- As partes de cartão são compostas por papel reciclado. Podem ser colocadas em recipientes para resíduos de papel para reciclagem.
- O material inadequado para resíduos domésticos deve ser eliminado em centros de reciclagem.
- Contacte um centro de reciclagem relevante para obter informações sobre a eliminação de materiais diferentes.

EMBALAGEM E O AMBIENTE

- Os materiais da embalagem protegem a sua máquina dos danos que poderão ocorrer durante o transporte. Os materiais de embalagem são amigos do ambiente uma vez que são recicláveis. A utilização de material reciclado reduz o consumo de matérias-primas e, por conseguinte, diminui a produção de resíduos.

Declaração de Conformidade CE

Declaramos que os nossos produtos cumprem com as Diretivas, Decisões e Regulamentações Europeias e com os requisitos listados nos padrões referenciados.



4 ANTES DE USAR O ELETRODOMÉSTICO

4.1 Preparar a máquina de lavar loiça para a primeira utilização.

- Certifique-se de que as especificações da eletricidade e do fornecimento de água correspondem aos valores indicados pelas instruções de instalação da máquina.
- Retire todos os materiais de embalagem de dentro da máquina.
- Definir o nível do descalcificador.
- Encher o compartimento do abrillantador

4.2 Utilização do sal (SE DISPONÍVEL).

Para uma boa função de lavagem, a máquina de lavar loiça precisa de água mole, isto é, com pouco calcário. Caso contrário, ficarão resíduos brancos de calcário nos pratos e no interior do equipamento. Isto irá afetar negativamente o desempenho de lavagem, secagem e abrillantamento da máquina. Quando a água passa pelo sistema de descalcificação os iões que a endurecem são retirados da água e esta alcança a suavidade necessária para obter melhores resultados de lavagem. Estes iões que endurecem a água acumulam-se rapidamente dentro do sistema de descalcificação, dependendo do nível de dureza da água que entra. Por isso, o sistema de descalcificação tem de ser refrescado para funcionar com o mesmo desempenho também durante a próxima lavagem. Para isto é usado o sal da máquina de lavar loiça.

A máquina só pode usar sal próprio para a máquina de lavar loiça, para descalcificar a água. Não use nenhum tipo de sal fino ou granulado pequeno que possa ser facilmente dissolvido. A utilização de qualquer outro tipo de sal pode danificar a máquina.

4.3 Encher o compartimento de sal (SE DISPONÍVEL)

Para adicionar sal descalcificante abra a tampa do compartimento de sal girando-a no sentido contrário aos ponteiros do relógio. **(1) (2)** Durante a primeira utilização, encha o compartimento com 1 KG de sal e água **(3)** até estar quase a transbordar. Se disponível, o uso do funil **(4)** tornará o enchimento mais fácil. Ponha a tampa e feche-a. Ao fim de 20-30 ciclos adicione sal à máquina até ficar cheia (cerca de 1 kg).

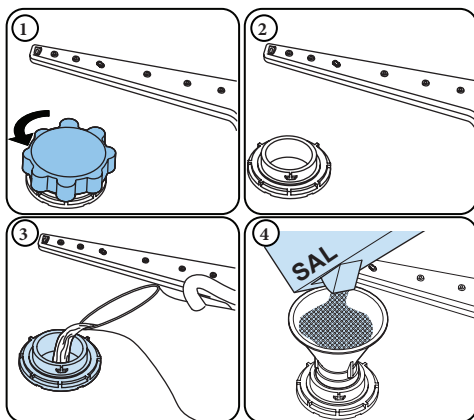





Encha o compartimento de sal com água apenas da primeira vez que o encher.

Use sal descalcificante especialmente produzido para se usar em máquinas de lavar loiça.

Quando ligar a máquina de lavar loiça, o compartimento de sal enche-se de água, por isso adicione o sal descalcificante antes de a ligar.

Se o sal descalcificante transbordar e não for ligar logo a máquina, faça um programa breve para proteger a máquina da corrosão.

4.4 Tiras de teste

Deixe correr água da torneira (1min.)	Mantenha a tira dentro de água (1seg.)	Agite a tira	Espere (1min.)	Defina o nível de dureza na máquina.
				1 2 3 4 5 6

NOTA: O nível de dureza definido em fábrica é “3”. Se a água for do poço ou se tiver um nível superior a 90 dF, recomendamos que use dispositivos de filtragem e refinamento.

4.5 Tabela de dureza da água

Nível 1	Alemão dH	Francês dF	Inglês dE	Indicador
1	0-5	0-9	0-6	A indicação L1 aparece no mostrador.
2	6-11	10-20	7-14	A indicação L2 aparece no mostrador.
3	12-17	21-30	15-21	A indicação L3 aparece no mostrador.
4	18-22	31-40	22-28	A indicação L4 aparece no mostrador.
5	23-31	41-55	29-39	A indicação L5 aparece no mostrador.
6	32-50	56-90	40-63	A indicação L6 aparece no mostrador.

4.6 Sistema de descalcificação da água

A máquina de lavar a loiça vem equipada com um descalcificante que reduz a dureza do fornecimento principal de água. Para saber qual é o nível de dureza da sua água da torneira, contacte a companhia da água ou use a tira de teste (se disponível).

4.7 Configuração

Para alterar o nível de sal, siga os seguintes passos:

- Carregue no botão do programa e mantenha-o.
- Ligue a máquina.
- Mantenha o botão de programa até a indicação “SL” desaparecer.
- A máquina apresentará a última definição.
- Defina o nível carregando no botão de programa.
- Desligue a máquina para guardar a definição.

4.8 Utilização de detergente

Use apenas detergentes criados especificamente para máquinas de lavar loiça domésticas. Guarde os seus detergentes em locais frescos e secos, longe do alcance de crianças.

Adicione o detergente adequado para o programa selecionado para garantir o melhor desempenho. A quantidade de detergente necessário depende do ciclo, da quantidade de carga e do nível de sujidade da loiça.

Não encha o compartimento de detergente com mais detergente do que o necessário. Caso contrário, poderá encontrar riscos esbranquiçados ou camadas azuladas nos copos e pratos, e isto pode provocar a corrosão do vidro. A utilização continuada de detergente a mais pode provocar danos na máquina.

A utilização de detergente a menos pode provocar uma limpeza fraca e poderá encontrar riscas esbranquiçadas do calcário da água. Para mais informações, consulte as instruções do produtor do detergente.

4.9 Encher de detergente

Carregue na patilha para abrir o doseador e deite lá dentro o detergente.

Feche a tampa e pressione-a até bloquear no sítio. O doseador deve estar cheio antes de começar qualquer programa. Se a loiça estiver muito suja, coloque mais detergente no compartimento de detergente para pré-lavagem.

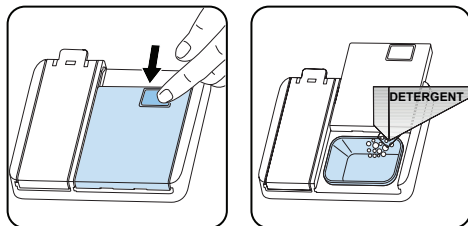

4.10 Utilização de detergente combinado

Este produtos devem ser usados segundo as instruções do produtor.

Nunca ponha detergente combinado na secção interior ou no cesto de talheres.

Os detergentes combinados contêm não só detergente, mas também abrillantador, substitutos de sal e componentes adicionais, dependendo da fórmula.

Recomendamo que não use detergentes combinados em ciclos curtos. Nesses programas use detergente em pó.

Se se deparar com problemas ao usar detergentes combinados, contacte o produtor do detergente.

Quando deixar de usar detergentes combinados, certifique-se de que as definições do nível de dureza da água e do abrillantador estão no nível correto.

4.11 Utilização de abrillantador

O abrillantador ajuda a secar a loiça sem riscos nem manchas. O abrillantador é necessário para ter utensílios sem manchas e copos transparentes. O abrillantador é automaticamente libertado durante a fase de enxaguar quente. Se a definição da dosagem do abrillantador for demasiado baixa, haverá manchas esbranquiçadas na loiça e esta não ficará devidamente seca e lavada. Se a definição da dosagem de abrillantador for demasiado alta, pode encontrar camadas azuladas nos copos e pratos.

4.12 Encher e definir o abrillantador

Para encher o compartimento do abrillantador, abra a tampa do compartimento. Encha o compartimento com abrillantador até ao nível máximo e feche a tampa. Tenha cuidado para não extravasar o líquido no compartimento do abrillantador e limpe quaisquer derrames.

Para alterar o nível de abrillantador, siga os seguintes passos:

- Carregue no botão do programa e mantenha-o.

- Ligue a máquina.
- Mantenha o botão de programa até a indicação “rA” desaparecer. A definição do abrillantador segue a definição da dureza da água.
- A máquina apresentará a última definição.
- Mude o nível carregando no botão de programa.
- Desligue a máquina para guardar a definição.

A definição de fábrica do nível de abrillantador é “4”.

Se a loiça não estiver a secar devidamente ou se estiver manchada, aumente o nível.

Se houver manchas azuis na loiça, reduza o nível.

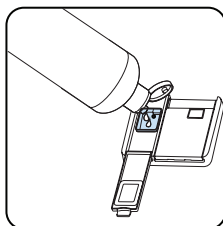
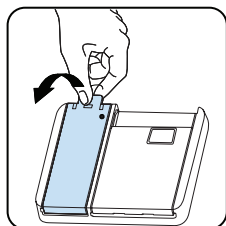

Nível 1	Dosagem de abrillantador	Indicador
1	Abrillantador não libertado	A indicação r1 aparece no mostrador.
2	É libertada uma dose	A indicação r2 aparece no mostrador.
3	São libertadas 2 doses	A indicação r3 aparece no mostrador.
4	São libertadas 3 doses	A indicação r4 aparece no mostrador.
5	São libertadas 4 doses	A indicação r5 aparece no mostrador.

5 CARREGAR A SUA MÁQUINA DE LAVAR LOIÇA

Para obter os melhores resultados, siga as instruções de carga que se seguem.

Carregar a máquina de lavar loiça doméstica até à capacidade indicada pelo fabricante contribui para poupar energia e água.

O pré-enxaguamento manual de talheres resulta num maior consumo de água e energia e não é recomendado. Pode colocar chávenas, copos, copos com pé, pires, taças, etc. no cesto superior. Não encoste copos compridos uns contra os outros porque podem não ficar fixos e acabar danificados.

Ao colocar copos e taças de pé alto, encoste-os contra a orla do cesto ou a armação e não contra outros objetos.

Coloque todos os recipientes, como chávenas, copos e panelas dentro da máquina de lavar loiça com a abertura virada para baixo. Caso contrário, a água poderá acumular-se nos objetos.

Se a máquina dispuser de cesto para talheres, recomendamos a sua utilização para obter os melhores resultados.

Coloque todos os artigos maiores (panelas, tachos, tampas, pratos, taças, etc.) e mais sujos no cesto inferior.

Os pratos e os talheres não devem ser colocados em cima uns dos outros.

AVISO: Tenha o cuidado de não obstruir a rotação dos braços de aspersão.

AVISO: Depois de colocar a loiça na máquina, certifique-se de que a mesma não impede o dispensador de detergente de abrir.

5.1 Recomendações

Retire os resíduos de comida maiores da loiça antes de a colocar na máquina. Ponha a máquina a funcionar com a carga completa.



Não sobrecarregue os cestos nem

coloque os pratos no cesto errado.



AVISO: Para evitar quaisquer possíveis ferimentos, as peças com pegas longas e as facas pontiagudas devem ser colocadas com as pontas mais afiadas para baixo ou horizontalmente nos cestos.

Quatro suportes dobráveis

Os suportes dobráveis permitem a colocação mais fácil de artigos maiores, como panelas e frigideiras. Cada secção pode ser dobrada em separado. Os suportes podem ser levantados ou dobrados para baixo, como demonstrado nas imagens abaixo.

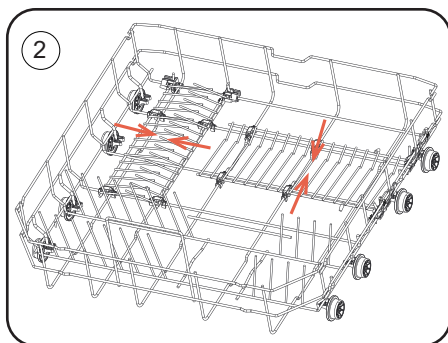
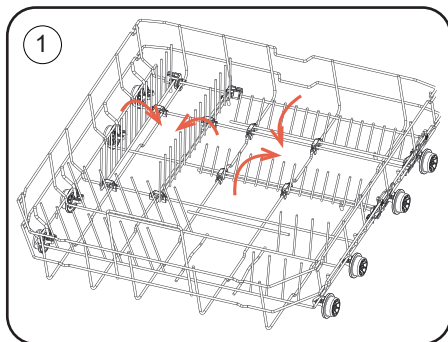

Ajuste de altura

O cesto superior inclui um mecanismo que permite ajustar a altura do cesto para cima (1) ou para baixo (2) sem ter de retirar o cesto. Segure o cesto pelos dois lados e puxe-o para cima ou para baixo, certificando-se de que os dois lados do cesto superior estão na mesma posição.

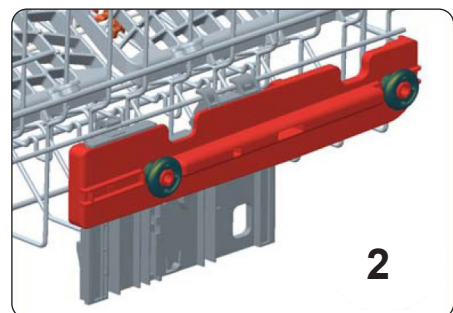
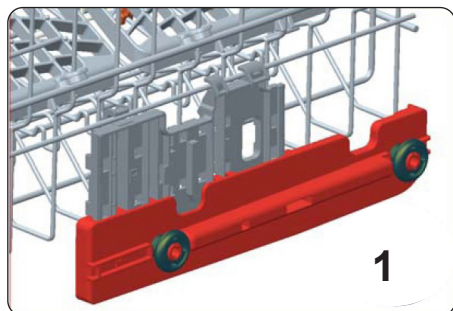
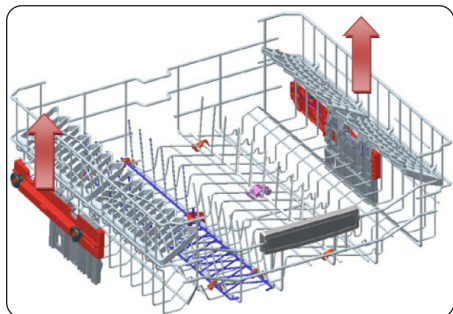

Rack ajustável em altura

As prateleiras ajustáveis em altura permitem que copos e xícaras sejam colocados sobre ou sob as prateleiras. As prateleiras podem ser ajustadas em 2 alturas diferentes. Talheres e utensílios também podem ser colocados nas prateleiras horizontalmente.

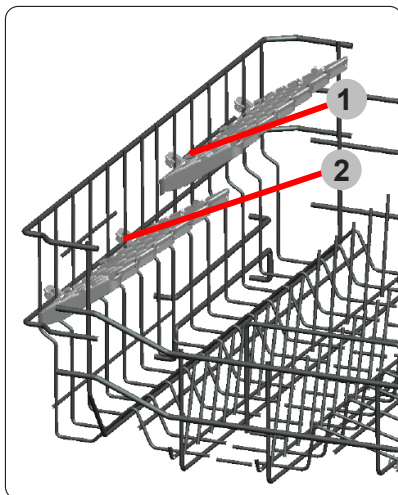

Cesto de talheres superior

O cesto de talheres superior foi concebido para a colocação de talheres grandes e pequenos e utensílios.



NOTA: As facas e outros objetos afiados devem ser colocados na horizontal no cesto de talheres.

5.2 Cargas de cesto alternativas

Cesto inferior

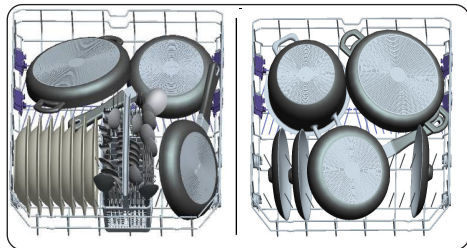

Cesto superior

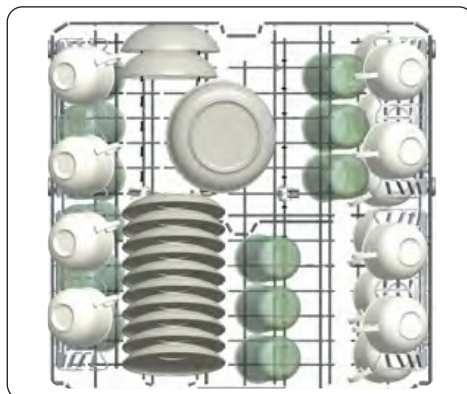

Cargas incorretas

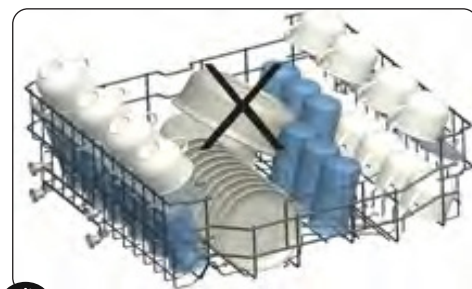
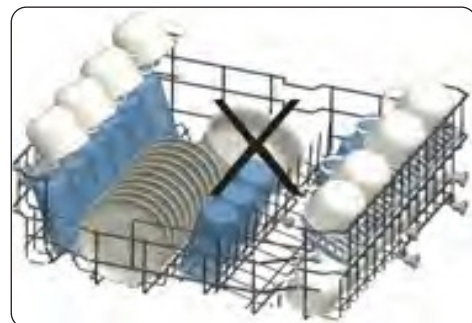
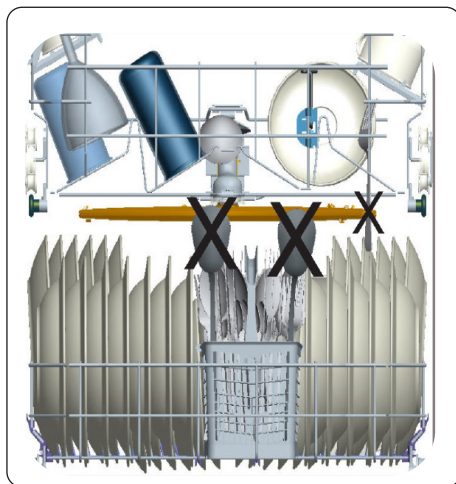
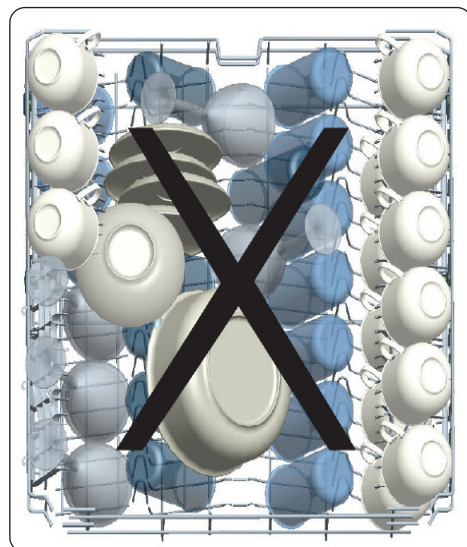

 **IMPORTANTE:** No futuro, adquira artigos de cozinha resistentes a máquinas de lavar loiça.

Nota importante para laboratórios de teste

Para informações detalhadas necessárias para testes de acordo com as normas EN e uma cópia digital do manual, envie nome do modelo e o número de série para o seguinte endereço: dishwasher@standardtest.info

6 TABELA DE PROGRAMAS

	P1	P2	P3	P4	P5	P6	P7	P8	P9
Nome do programa:	Ecológico	Inteligente 60°C - 70°C	Inteligente 50°C - 60°C	Inteligente 30°C - 50°C	Higiene 70°C	Super 50'	Lavagem profissional dupla	Rápido 30'	Mini 14'
Tipo de sujidade:	Programa normal para loiça utilizada diariamente e com sujidade normal, com um consumo mais baixo de água e energia.	Programa automático para loiça muito suja.	Programa automático para loiça com sujidade normal.	Programa automático para loiça delicada com sujidade normal.	Adequado para loiça muito suja e que precisam de uma limpeza a fundo	Adequado para loiça utilizada diariamente e com sujidade normal, com um programa mais rápido.	Adequada tanto para loiça em vidro delicada e ligeiramente suja na armação superior, como para loiça de barro muito suja na armação inferior.	Adequado para loiça ligeiramente suja com lavagem rápida.	O programa mais rápido para loiça ligeiramente suja e recentemente utilizada para quatro áreas de colocação.
Nível de sujidade:	Sujidade média	Sujidade difícil	Sujidade média	Sujidade média	Sujidade difícil	Sujidade média	Sujidade difícil	Sujidade ligeira	Sujidade ligeira
"Quantidade de detergente: A: 25 cm ³ B: 15 cm ³ "	A	A	A	A	A	A	A	A	B
Duração do programa (h:min):	04:14	01:49 - 02:59	01:47 - 02:02	01:12 - 01:31	02:07	00:50	01:53	00:30	00:14
Consumo de electricidade (kWh/ciclo):	0,861	1,250 - 1,900	1,050 - 1,3250	0,650 - 0,850	1,700	1,000	1,600	0,650	0,340
Consumo de água (litro/ciclo):	9,0	11,8 – 24,0	10,9 – 18,5	10,6 – 17,7	16,0	9,5	15,4	10,9	6,6

- A duração do programa pode ser diferente consoante a quantidade da loiça, a temperatura da água, a temperatura ambiente e as funções adicionais selecionadas.
- Os valores referidos para programas sem ser o programa ecológico são meramente indicativos.
- O programa ecológico é adequado para lavar talheres com sujidade normal e, pela sua utilização, é o programa mais eficiente em termos do consumo combinado de água e energia, sendo utilizado para avaliar a conformidade com a legislação na UE em matéria de design ecológico.
- Quando se utiliza uma máquina de lavar loiça de acordo com as instruções do fabricante, a lavagem dos talheres numa máquina de uso doméstico costuma consumir menos energia e água na fase de utilização do que a lavagem à mão.
- Utilize apenas detergente em pó para programas curtos.
- Os programas curtos não incluem secagem.
- Para ajudar à secagem, recomendamos abrir ligeiramente a porta após a conclusão de um ciclo.
- Para aceder à base de dados de produtos onde se encontra armazenada a informação sobre o modelo, basta ler o código QR que se encontra na etiqueta energética.



NOTA: (NOTE) De acordo com os regulamentos 1016/2010 e 1059/2010, os valores de consumo de energia do programa Ecológico poderão diferir. Esta tabela encontra-se em conformidade com os regulamentos 2019/2022 e 2017/2022.

7 O PAINEL DE CONTROLO

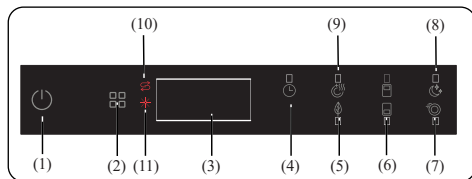

1. Botão de toque ligar/desligar
2. Botão de toque do programa
3. Mostrador
4. Botão de toque de Atraso
5. Botão de toque de poupança de energia
6. Botão de toque de meia carga
7. Botão de toque de extra rápido
8. Botão de toque de extra silencioso
9. Botão de toque de extra seco
10. Indicador de aviso de falta de sal
11. Indicador de aviso de falta de agente de brilho

1. Botão de toque ligar/desligar

Ligue a máquina pressionando o botão Ligar/Desligar. Quando a máquina estiver ligada, "-" será apresentado no Mostrador (3).

2. Botão de toque do programa

Selecione um programa adequado para a sua loiça tocando no botão de programas. O programa iniciará automaticamente quando a porta for fechada.

3. Mostrador

O Mostrador apresenta o número e o tempo total do programa selecionado alternadamente e o tempo restante para o funcionamento.

4. Botão de toque de Atraso

Pressione o botão de toque Atrasar para atrasar a hora do programa por 1 a 19 horas. Pressionar uma vez atrasa o tempo de início em 1 hora e continuar a pressionar o botão aumentará a duração do atraso. Pressione o botão de Atraso para alterar ou cancelar o início com atraso. Se desligou a máquina depois de ativar o temporizador de atraso, o temporizador de atraso será cancelado.

 **NOTA:** Pressione e segure o botão de toque Atrasar para alterar o tempo de início mais rapidamente. A taxa de mudança de tempo é proporcional ao tempo que o botão é pressionado. Quando se carrega no botão de toque de início diferido durante um período prolongado, o contador para em "h:00".

Também podem ser selecionadas funções adicionais.

5. Botão de toque de poupança de energia

Pressione o botão de toque Poupança de Energia para ativar o sistema de abertura automática da porta no final de um programa. Isto reduz o consumo de energia funcionando em baixas temperaturas de enguamento e melhora o desempenho da secagem.

 **NOTA:** Cada vez que a máquina é desligada e ligada, o programa Eco e a opção Poupança de Energia serão definidos como padrão. As opções escolhidas antes serão canceladas. Se outro programa for selecionado, o ícone Poupança de Energia apagar-se-á.

6. Botão de toque de meia carga

Pressione o botão Meia Carga para selecionar a área da máquina de lavar loiça que contém a loiça a ser lavada. Pode selecionar ambas as cestas, apenas a cesta superior ou apenas a inferior. Pressione o botão até que a luz correspondente à cesta contendo a loiça a ser lavada acenda.

7. Botão de toque de extra rápido

Pressione o botão de toque Extra Rápido para reduzir a duração do programa. A temperatura e a pressão da água de lavagem aumentarão para garantir uma melhor qualidade de lavagem num período mais curto. Esta opção só pode ser selecionada no início do programa.

8. Botão de toque de extra silêncio

Pressione o botão de toque Extra Silencioso para diminuir a pressão da água, proporcionando uma lavagem mais sensível e silenciosa. Esta opção só pode ser selecionada no início do programa.

9. Botão de toque de extra seco

Pressione o botão de toque Extra Seco para

adicionar os passos extras de secagem a um programa e obter loiça mais seca. Esta opção aumenta a temperatura da água do passo final de enxaguamento e a duração da secagem.

NOTA: Se uma opção não for compatível com o programa selecionado, soará um sinal sonoro.

NOTA: Se tiver sido usado uma característica extra no programa de lavagem mais recente, essa característica permanecerá ativo no próximo programa selecionado. Para cancelar esta característica no programa de lavagem recém-selecionado, pressione o botão da característica até que a luz do botão apague.

10. Indicador de aviso de falta de sal

Quando não houver sal amaciante suficiente, o Indicador de advertência de falta de sal acenderá para indicar que a câmara de sal precisa ser enchida.

11. Indicador de aviso de falta de agente de brilho

Quando não houver agente de brilho suficiente, o Indicador de advertência de agente de brilho acenderá para indicar que a câmara do agente de brilho precisa ser enchida.

NOTA: Se decidir não iniciar o programa selecionado, consulte as secções "Alterar um Programa" e "Cancelar um Programa".

7.1 Alterar um programa

Siga os passos abaixo para alterar um programa durante o funcionamento.

1. Abra a porta e pressione o botão de toque de Programa (2) para selecionar um novo programa. Se a porta for aberta durante o funcionamento, o tempo restante do programa selecionado será apresentado no mostrador (3).
2. Depois de fechar a porta, o novo programa selecionado continuará o decurso do programa antigo.

NOTA: Abra ligeiramente a porta para interromper um programa de lavagem antes de estar concluído, de forma a evitar derramamento de água.

7.2 Cancelar um programa

Siga os passos abaixo para cancelar um programa durante o funcionamento, no modo standby.

1. Abra a porta da máquina, o programa selecionado mais recentemente será apresentado no mostrador.
2. Pressione e mantenha o botão de toque de programa (2) pressionado durante 3 segundos. Ao final de 3 segundos, '1' será apresentado no mostrador (3).
3. O processo de descarga de água será iniciado após o fecho da porta da máquina e continuará por 30 segundos. Quando o programa é cancelado, o sinal sonoro ouve-se 5 vezes.

NOTA: Quando a porta for aberta depois do programa de lavagem selecionado terminar, soará um sinal sonoro e '0' será apresentado no mostrador (3).

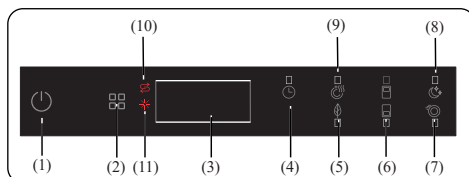



7.3 Desligar a máquina

Quando o programa de lavagem selecionado termina, o sinal sonoro ouve-se 5 vezes. Pode então desligar a máquina usando o botão de toque Ligar / Desligar (1).

NOTA: Não abra a porta antes do programa estar completo.

NOTA: Deixe a porta da máquina ligeiramente aberta no final de um programa de lavagem para acelerar a secagem.

 **NOTA:** Se a porta da máquina for aberta, ou se houver uma falha de energia durante o funcionamento do programa de lavagem, o programa continuará assim que a porta for fechada ou a corrente for retomada.

 **NOTA:** Se houver uma falha de energia ou se a porta da máquina for aberta durante o processo, o programa irá terminar. A sua máquina ficará pronta para uma nova seleção de programa.

 **NOTA:** A campainha soa 5 vezes cada em intervalos de 5 minutos (em 0, 5, 10 e 15 minutos) no total 4 vezes diferentes no final do programa.

Controlo de som do sinal sonoro

Para alterar o nível do sinal sonoro, siga os passos abaixo:

1. Abra a porta e pressione os botões Extra Seco/Poupança de Energia (5,9) e Meia Carga (6) simultaneamente por 3 segundos.
2. Quando a configuração de som é registada, o sinal sonoro emite um bip longo e a máquina apresenta o último nível definido, de "S0" a "S3".
3. Para diminuir o nível de som, pressione o botão de toque Extra Seco / Poupança de Energia (5,9). Para aumentar o nível de som, pressione o botão de toque Meia Carga (6).
4. Para guardar o nível de som selecionado, desligue a máquina.

O Nível "S0" significa que todas as vozes estão desligadas. A configuração de fábrica é "S3".

Modo de poupança de energia

Para ativar ou desativar o modo de poupança de energia, siga os passos abaixo:

1. Abra a porta e pressione Atraso (4) e Toque nos botões de toque Extra Seco/Poupança de Energia (5,9) simultaneamente durante 3 segundos.
2. Após 3 segundos, a máquina apresentará a última configuração, "IL1" or "ILO".
3. Quando o modo de poupança de energia está ativado, será apresentado "IL1". Neste modo, as luzes interiores apagam-se 4 minutos após a abertura da porta e a máquina desliga-se após

15 minutos sem atividade para poupar energia.

4. Quando o modo de poupança de energia é desativado, o "ILO" acende. Se o Modo de Poupança de Energia estiver desativado, as luzes internas permanecerão acesas enquanto a porta estiver aberta e a máquina estará sempre ligada, a menos que seja desligada pelo utilizador.

5. Para guardar a configuração selecionada, desligue a máquina.

Na configuração de fábrica, o modo de poupança de energia está ativado.

Tecnologia de íons naturais (Natural Ion Tech) (depende do modelo)

Esta função fornece higiene extra para a máquina graças à Tecnologia de Íons. A função Natural Ion Tech é ativada pressionando o botão de toque Meia Carga (6) durante 3 segundos. Enquanto isso, o mostrador conta de 1 a 3. Ao fim de 3 segundos, "ion" será apresentado, indicando que a função ionizador está ativada. O botão é desbloqueado após a palavra "ion" ser apresentada. Se não houver intervenção do utilizador, 24 horas após a ativação da função ionizador, é automaticamente cancelado.

Nota: If machine is turned off, Ionizer function is cancelled.

Nota: Natural Ion Tech function does not work with any program.

PureBeam (depende do Modelo)

Essa tecnologia possui íons e luz, proporcionando higiene extra. Previne mau cheiro durante um programa de lavagem que inclui secagem.

A função PureBeam é ativada ou desativada pressionando o botão de toque Meia Carga (6) durante 6 segundos. Enquanto isso, o mostrador conta de 1 a 6. Ao fim de 6 segundos, "UV1" será apresentado, indicando que a função PureBeam está ativada. Ao ser desativada, será apresentado, ao final de 6 segundos, "UV0". A configuração PureBeam segue a configuração Natural Ion Tech.

A configuração padrão é "UO".

Nota: Se o utilizador não desativar a função PureBeam no final do programa, ela

permanecerá ativa até que a máquina desligue.

Nota: Se a função PureBeam ou ionizador estiver ativa, o LED do ionizador acende ligeiramente durante a abertura da porta.

Infoled 1.0 (Depende do Modelo)

Indicador LED	Estado da máquina
Vermelho, contínuo	A máquina está a executar um programa.
Vermelho, a piscar	Um programa foi cancelado.
Vermelho, a piscar rapidamente	A máquina tem uma falha. Ver secção " Avisos de falha automáticos e o que fazer ".
Verde, contínuo	Um programa terminou.

Quando o programa terminar, um indicador azul claro acenderá. Quando o programa terminar, um indicador azul claro acenderá.

8 LIMPEZA E MANUTENÇÃO

A limpeza da sua máquina de lavar loiça é importante para manter a vida útil da máquina

Certifique-se de que a definição do descalcificador da água (se estiver disponível) é feita corretamente e corrija a quantidade de detergente utilizada para evitar a acumulação de calcário. Reabasteça o compartimento de sal quando a luz do sensor de sal se acender.

Com o tempo, poderá haver uma acumulação de gordura e calcário na máquina de lavar loiça. Se isso acontecer:

- Encha o compartimento do detergente, mas não coloque loiça na máquina. Selecione um programa que funcione a alta temperatura e ponha a máquina de lavar loiça a funcionar vazia. Se este processo não limpar suficientemente a máquina de lavar loiça, utilize um agente de limpeza próprio para máquinas de lavar loiça.
- Para prolongar a vida útil da sua máquina de lavar loiça, limpe-a regularmente todos os meses
- Limpe os vedantes da porta regularmente com um pano húmido para remover resíduos acumulados ou objetos estranhos.

8.1 Filtros

Limpe os filtros e braços de aspersão, pelo menos, uma vez por semana. Se permanecerem alguns restos de comida ou objetos estranhos nos filtros largo e fino, remova os filtros e limpe-os cuidadosamente com água.

- a)** Microfiltro **b)** Filtro largo
c) Filtro de metal

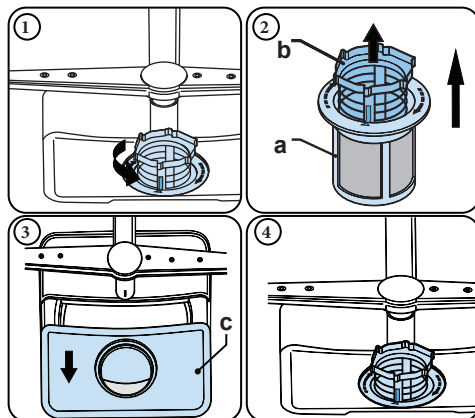

Para retirar e limpar o conjunto dos filtros, rode-o no sentido contrário ao dos ponteiros do relógio e retire-o puxando-o para cima (1) Puxe o filtro largo para fora do microfiltro (2). A seguir, puxe e retire o filtro de metal (3). Enxague o filtro com água abundante até estar livre de resíduos. Volte a montar os filtros. Volte a colocar o conjunto dos filtros e rode-o no sentido dos ponteiros do relógio (4).

- Nunca use a sua máquina de lavar loiça sem filtro.
- O ajuste incorreto do filtro reduzirá a eficácia da lavagem.
- Os filtros limpos são necessários para o funcionamento adequado da máquina.

8.2 Braços de aspersão

Certifique-se de que os orifícios de aspersão não estão entupidos e de que os braços de aspersão não têm resíduos de alimentos ou objetos estranhos presos. Se houver algum entupimento, remova os braços de aspersão e limpe-os debaixo de água. Para retirar o braço de aspersão superior, desaperte a porca de fixação do mesmo rodando-a no sentido dos ponteiros do relógio e puxando para baixo. Certifique-se de que a porca está devidamente apertada ao recolocar o braço de aspersão superior.

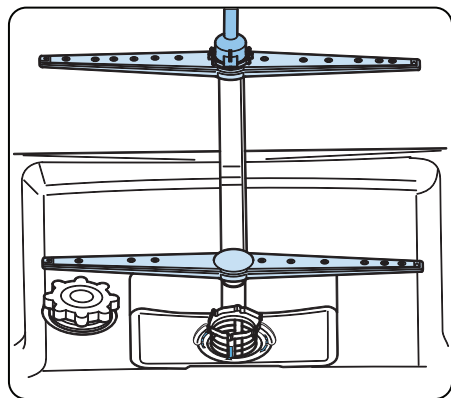

8.3 Bomba de drenagem

É possível que alguns resíduos de alimentos ou objetos estranhos grandes não sejam capturados pelos filtros e bloqueiem a bomba de água residual. Se assim for, a água do enxaguamento ficará acima do filtro.

⚠ Aviso: Risco de corte!

Ao limpar a bomba de água residual, certifique-se de que não se magoa em pedaços de vidro partido ou elementos pontiagudos.

Para isso:

1. Desligue sempre primeiro a máquina da fonte de alimentação elétrica.
2. Retire os cestos.
3. Remova os filtros.
4. Retire a água, utilizando uma esponja, se for necessário.
5. Inspeccione a área e remova os eventuais objetos estranhos.
6. Instale os filtros.
7. Volte a montar os cestos.

9 RESOLUÇÃO DE PROBLEMAS

FAULT	POSSÍVEL CAUSA	RESOLUÇÃO DE PROBLEMAS
O programa não começa	A máquina de lavar loiça não está ligada à tomada.	Ligue a máquina de lavar loiça à tomada.
	A máquina de lavar loiça não está ligada.	Ligue a máquina carregando no botão de ligar/desligar.
	O fusível disparou.	Verifique os fusíveis interiores.
	A torneira de entrada de água está fechada.	Ligue a torneira de entrada de água.
	A porta da máquina de lavar loiça está aberta.	Feche a porta da máquina.
	A mangueira de entrada de água e os filtros da máquina estão entupidos.	Verifique a mangueira de entrada de água e os filtros da máquina e certifique-se de que não estão entupidos.
Há água dentro da máquina.	A mangueira de escoamento de água está entupida ou dobrada.	Verifique a mangueira de escoamento e depois limpe-a ou desdobre-a.
	Os filtros estão entupidos.	Limpe os filtros.
	O programa ainda não acabou.	Espere até o programa acabar.
A máquina para durante a lavagem.	Falha de energia.	Verifique a corrente.
	Falha da entrada de água.	Verifique a água da torneira.
Se ouvir um som de sacudidela ou de bater durante uma lavagem	O braço aspersores está a bater na loiça do cesto inferior.	Mova ou remova os objetos que estão a bloquear o braço aspersor.
Há restos parciais de comida na loiça.	Loiça colocada de forma incorreta, a água aspersada não chega à loiça em questão.	Não sobrecarregue os cestos.
	A loiça está encostada uma à outra.	Coloque a loiça como indicado na secção de como encher a máquina.
	Não foi usado detergente suficiente.	Use a quantidade correta de detergente, como indicado na tabela de programas.
	Foi selecionado um programa de lavagem errado.	Use a informação na tabela de programas para selecionar o programa mais adequado.
	O braço aspersor está entupido com restos de alimentos.	Limpe os furos do braço aspersor com um objeto fino.
	Filtros ou bomba de escoamento de água entupidos ou filtro mal colocado.	Verifique se a mangueira de escoamento e os filtros estão bem encaixados.

FAULT	POSSÍVEL CAUSA	RESOLUÇÃO DE PROBLEMAS
Há manchas esbranquiçadas na loiça.	Não foi usado detergente suficiente.	Use a quantidade correta de detergente, como indicado na tabela de programas.
	A definição da dosagem do abrillantador e/ou do descalcificante está baixa demais.	Aumente o nível do abrillantador e/ou do descalcificante.
	Nível de dureza da água alto.	Aumente o nível de descalcificante e adicione sal.
	A tampa do compartimento de sal não está bem fechada.	Verifique se a tampa do compartimento de sal está devidamente fechada.
A loiça não seca.	Não está selecionada a opção de secar.	Selecione um programa com opção de secar.
	A dosagem de abrillantador está muito baixa.	Aumente a definição da dosagem de abrillantador.
Há manchas de ferrugem na loiça.	A qualidade do aço inoxidável da loiça é insuficiente.	Use apenas conjuntos adequados para lavar na máquina.
	Elevado nível de sal na água de lavagem.	Ajuste o nível de dureza da água com a tabela de dureza da água.
	A tampa do compartimento de sal não está bem fechada.	Verifique se a tampa do compartimento de sal está devidamente fechada.
	Houve muito sal derramado na máquina quando se encheu o compartimento.	Use um funil para encher o compartimento de sal, para evitar derrames.
	Ligação à terra fraca.	Consulte imediatamente um electricista qualificado.
Há restos de detergente no compartimento do detergente.	Foi adicionado detergente quando o compartimento estava molhado.	Certifique-se de que o compartimento de detergente está seco antes de usar.

AVISOS AUTOMÁTICOS DE ERRO E O QUE FAZER

CÓDIGO DO PROBLEMA	POSSÍVEL ERRO	O QUE FAZER
FF	Falha do sistema de entrada de água	Certifique-se de que a torneira de entrada de água está aberta e a água está a fluir.
		Retire a mangueira de entrada da torneira e limpe o filtro da mangueira.
		Contacte a assistência caso o erro continuar.
F5	Falha do sistema de pressão	Contacte a assistência técnica.
F3	Entrada contínua de água	Feche a torneira e contacte a assistência técnica.
F2	Incapacidade de escoar a água	A mangueira e os filtros de escoamento de água podem estar entupidos.
		Cancele o programa.
		Se o erro continuar, contacte a assistência técnica.
F8	Erro de aquecimento	Contacte a assistência técnica.
F1	Extravasamento	Desligue a máquina e feche a torneira.
		Contacte a assistência técnica.
F9	Erro de posicionamento do divisor	Contacte a assistência técnica.
F6	Sensor de calor defeituoso	Contacte a assistência técnica.
HI	Falha de alta tensão	Contacte a assistência técnica.
LO	Falha de baixa tensão	Contacte a assistência técnica.

Os procedimentos de instalação e reparação devem ser sempre realizados pelo Agente Técnico Autorizado para evitar possíveis riscos. O fabricante não se responsabiliza por danos que possam resultar de procedimentos realizados por pessoas não autorizadas. As reparações só podem ser realizadas por pessoal técnico. Se for necessário substituir um componente, certifique-se de que só são usadas peças sobresselentes originais.

As reparações inadequadas ou o uso de peças sobresselentes não originais podem provocar danos consideráveis e riscos consideráveis para o utilizador.

No verso deste documento, encontram-se as informações de contacto do serviço de apoio ao cliente.

As peças sobresselentes genuínas relevantes para o funcionamento da máquina de acordo com a correspondente ordem de Ecodesign podem ser obtidas junto do Serviço de Apoio ao Cliente por um período de, pelo menos, 10 anos a contar da data em que o eletrodoméstico foi colocado no mercado dentro do Espaço Económico Europeu.

BARAZZA
taste of design



Barazza srl
31025 Sarano di S.Lucia di Piave
(TV) ITALIA – Via Risorgimento, 14
info@barazzasrl.it – barazzasrl.it