

**1 FOAM#00--**  
**1 FOAP#00--**

Manuale d'istruzioni  
Instruction manual



**BARAZZA**  
taste of design

## Complimenti per aver acquistato un forno Barazza!

Questa è un'apparecchiatura di grande qualità in grado di accompagnarvi nel Vostro lavoro per lungo tempo in modo affidabile e sicuro fornendo prestazioni di altissimo livello.

L'installazione e l'uso dell'apparecchiatura è semplice e immediato.

Vi invitiamo a leggere attentamente questo manuale: ciò permetterà un'installazione e un utilizzo corretto che manterrà la Vostra apparecchiatura sempre perfetta ed efficiente negli anni.

Per agevolare la lettura del manuale sono riportati i seguenti simboli:



Prescrizioni importanti per la sicurezza personale e dell'apparecchiatura

## Congratulations on purchasing a Barazza oven!

*This safe and reliable high-quality appliance can assist you in your work with long-lasting top-level performance.*

*It also has the added advantage of being quick and simple to install and easy to use.*

*Please read this manual carefully, as it provides important information for the correct installation and use of the appliance which will ensure its long-term efficiency.*

*The following symbols are used to assist you in reading this manual:*



*Important rules for personal safety and the safety of the appliance*



Informazioni generali



General information



Il Costruttore si riserva di apportare ai propri prodotti e a questo manuale le modifiche che riterrà opportune senza obbligo di preavviso. I disegni, gli schemi di installazione e le tabelle contenuti all'interno del manuale sono da ritenersi indicativi ed esclusivamente a titolo d'informazione.

Gli impianti di allacciamento dell'immobile devono rispettare le normative nazionali vigenti.

É vietata la copia, la riproduzione parziale o totale dei contenuti e l'inoltro di questo manuale a terzi senza il permesso del Costruttore.

Questo apparecchio è conforme alle prescrizioni delle direttive comunitarie CEE 87/308 del 2.6.87 (recepita con D.M. del 13.4.89) sulla prevenzione ed eliminazione dei radiodisturbi, n. 89/336 sulla compatibilità elettromagnetica e 73/23 sulla bassa tensione. Le istruzioni del presente libretto sono valide solamente per il Paese di destinazione.



*The manufacturer reserves the right to make any changes deemed suitable to the product without prior notice. The drawings, installation diagrams and tables contained in this manual are approximate and for informational purposes only.*

*The systems for connecting the appliance must comply with current national regulations.*

*The partial or complete reproduction or photocopying of the contents of this manual is forbidden, as well as the sending of this manual to third parties, without the Manufacturer's permission.*

*This appliance conforms to the EEC community guidelines 87/308 of 2.6.87 (acknowledged with Ministerial Decree dated 13/4/89) on the prevention and elimination of radio interference, no. 89/336 on electromagnetic compatibility, 73/23 on low voltage. The instructions in this booklet are valid only for the country of destination.*

# INDICE

DESCRIZIONE	PAG.
<b>DATI TECNICI</b>	<b>4</b>
<b>INSTALLAZIONE</b>	<b>5</b>
Avvertenze di sicurezza	5
Controllo e movimentazione	6
Smaltimento degli imballi	6
Collegamento elettrico	7
Incasto apparecchiatura	8
<b>USO</b>	<b>10</b>
Avvertenze di sicurezza	10
Prima di cominciare	12
Conoscere l'apparecchiatura	12
È bene sapere che	13
Qualche consiglio di cottura	14
Uso dell'apparecchiatura	15
Programmatore Touch	17
Possibili cause di insuccesso	27
Accessori	28
<b>MANUTENZIONE</b>	<b>29</b>
Avvertenze di sicurezza	29
Manutenzione ordinaria	29
Pulizia	29
Sostituzione lampadina	31
Periodi di inattività	31
Smaltimento a fine vita	32
Assistenza post-vendita	32

# INDEX

DESCRIPTION	PAGE
<b>TECHNICAL DATA</b>	<b>4</b>
<b>INSTALLATION</b>	<b>5</b>
<i>Safety warnings</i>	5
<i>Checks and handling</i>	6
<i>Disposal of the packaging</i>	6
<i>Connection to the power mains</i>	7
<i>Built-in unit installation</i>	8
<b>USAGE</b>	<b>10</b>
<i>Safety warnings</i>	10
<i>Before starting</i>	12
<i>Understanding the appliance</i>	12
<i>Useful information</i>	13
<i>Some cooking suggestions</i>	14
<i>Using the appliance</i>	15
<i>Touch programmer</i>	17
<i>Troubleshooting</i>	27
<i>Accessories</i>	28
<b>MAINTENANCE</b>	<b>29</b>
<i>Safety warnings</i>	29
<i>Routine maintenance</i>	29
<i>Cleaning</i>	29
<i>Lamp replacement</i>	31
<i>Periods of inactivity</i>	31
<i>End-of-life disposal</i>	32
<i>After-sales service</i>	32

# DATI TECNICI

# TECHNICAL DATA

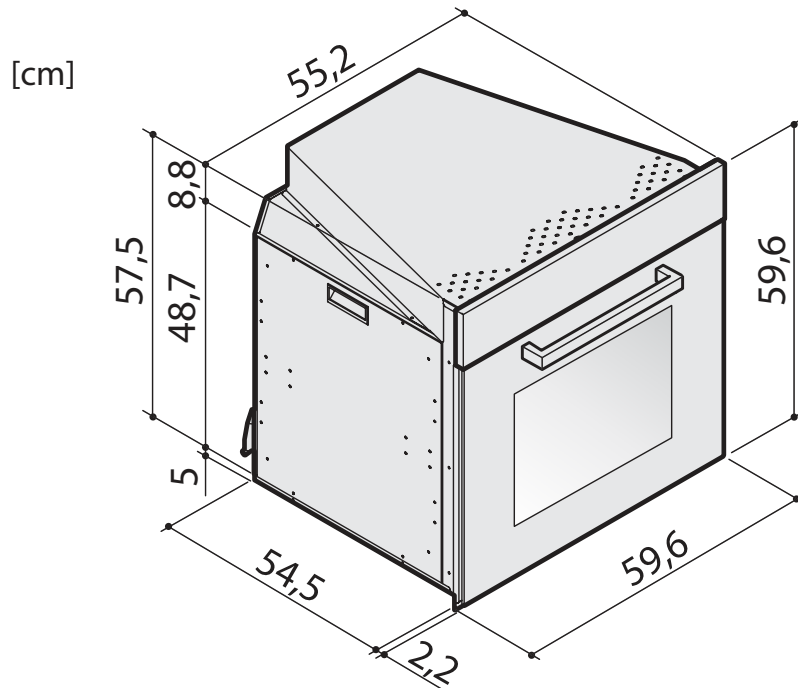
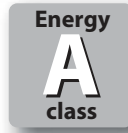
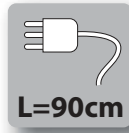

<b>Dati tecnici</b>	<b>Technical data</b>		
Tensione	Voltage	V	220-240
Frequenza	Frequency	Hz	50-60
Potenza	Power		
Totale assorbita	Total power absorbed	kW	2,7
Resistenza cielo	Upper heating element	W	800
Resistenza grill	Grill heating element	W	1800
Resistenza suola	Lower heating element	W	1100
Resistenza circolare posteriore	Rear circular heating element	W	1600
Motoventilatore	Motor fan	W	20
Tangenziale	Tangential	W	18
Lampada	Light	W	25
Programmatore digitale	Digital programmer	W	3
Tipo cavo	Cable type		H05V2V2-F 3x1,5 mm <sup>2</sup>
Lunghezza cavo	Cable length	cm	90
<b>Dimensioni forno</b>	<b>Oven dimensions</b>		
Larghezza	Width	cm	59,6
Profondità	Depth	cm	55
Altezza	Height	cm	59,6
Volume cavità forno	Oven cavity	lt	65
<b>Dotazioni</b>	<b>Equipment</b>		
Padella leccarda	Drip tray	n°	2
Griglia	Rack	n°	1

# INSTALLAZIONE

## AVVERTENZE DI SICUREZZA

Leggere attentamente questo libretto di istruzioni prima dell'installazione e/o dell'uso dell'apparecchiatura e conservarlo in un luogo accessibile a tutti gli utilizzatori per consultazioni future; in caso di cessione o vendita dell'apparecchiatura assicurarsi di consegnare al nuovo utente anche questo libretto al fine di conoscerne l'installazione, l'uso e le prescrizioni di sicurezza.



L'installazione e gli interventi sulle apparecchiature (manutenzione straordinaria, ecc.) vanno eseguiti **solo da personale qualificato** secondo quanto specificato nel presente libretto.

Gli impianti di allacciamento e i locali di installazione devono essere idonei e rispondere alle norme di sicurezza in vigore nel Paese di utilizzo (interruttore di protezione e separazione, impianto di terra, equipotenziale, ecc.).

Il Costruttore non si ritiene responsabile qualora non venga rispettato quanto sopra descritto.



Durante le operazioni di installazione, manutenzione o riparazione spegnere sempre l'interruttore elettrico principale e staccare la spina di collegamento.

# INSTALLATION

## SAFETY WARNINGS

*Read this instruction booklet carefully before installation and/or use of the appliance and keep it handy so that all the users can consult it; if you transfer or sell the appliance, please ensure that you give this booklet to the new user so that he can be informed about its installation, use and safety rules.*



*The installation and any interventions on the appliance (extraordinary maintenance, etc.) must be carried out **by qualified personnel only**, as specified in this booklet.*

*The connection systems and installation rooms must be suitable and satisfy the safety standards in force in the country of use (protective isolating switch, earthing system, equipotential system, etc.).*

*The manufacturer will not be held liable if the above requirements are not satisfied.*



*During installation, maintenance or repair work, always switch off the main electrical switch and remove the connection plug from the socket.*

## CONTROLLO E MOVIMENTAZIONE

Dopo aver disimballato l'apparecchiatura rimuovendo tutti i materiali di imballo e le pellicole a protezione delle superfici, controllare se si notano anomalie evidenti: in caso affermativo, non procedere all'installazione e rivolgersi al Rivenditore entro 8 giorni, comunicando i dati riportati nella targa matricola dell'apparecchiatura ed i problemi riscontrati (fig. 1).

**Attenzione! Non lasciare incustodito il materiale utilizzato per l'imballo (sacchetti, polistirolo, ecc...) perché potenzialmente pericoloso per bambini e animali (pericolo di soffocamento).**

Trasportare l'apparecchiatura sul luogo dell'installazione sollevandola per le apposite maniglie (fig. 1) e adottando tutte le precauzioni necessarie per non arrecare danni all'apparecchiatura stessa, a persone, animali e cose.

## CHECKS AND HANDLING

After having unpacked the appliance and removed all the packing materials and protective films from the surfaces, check for any anomalies: if you find an anomaly, do not proceed with the installation but contact your retailer within 8 days, reporting the data provided on the appliance's data plate and describing the problems you found (fig. 1).

**Caution! Do not leave the packing materials (plastic bags, polystyrene, etc.) unattended, as they are a potential hazard for children and animals (danger of suffocation).**

Move the appliance to the installation location by lifting it using the appropriate handles (fig. 1) and adopting all the precautions necessary to prevent damage to the appliance, people, animals and property.

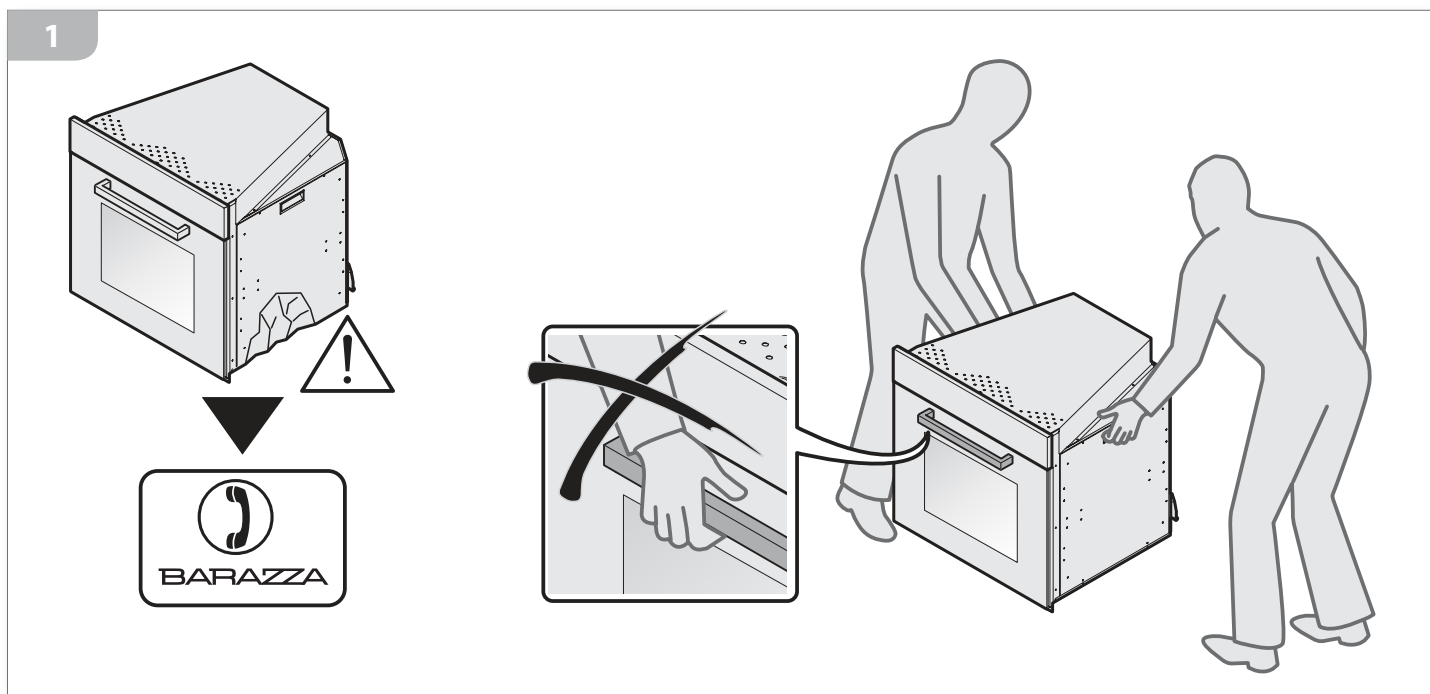

## SMALTIMENTO DEGLI IMBALLI

**Attenzione! Smaltire gli imballi in ottemperanza alle normative vigenti nel Paese di installazione.**

Composizione imballo:

- cartone
- polietilene/ polipropilene: pellicola esterna imballo, sacchetto istruzioni
- polistirolo espanso: protezioni antiurto.

**i** Ricordarsi di rimuovere le maniglie in dotazione prima di incassare il prodotto per evitare rumori durante il funzionamento.

## DISPOSAL OF THE PACKAGING

**Caution! Dispose of the packaging in compliance with current regulations in the country where the appliance is installed.**

Package composition:

- cardboard
- polyethylene/ polypropylene: outer packaging film, instructions bag
- expanded polystyrene: impact protections.

**i** Remember to remove the supplied handles before encasing the product to avoid noise during operation.

## COLLEGAMENTO ELETTRICO

**!** Prima dell'allacciamento accertarsi che la tensione e la frequenza riportate sulla targhetta caratteristiche corrispondano a quelle dell'impianto di alimentazione.

Il forno viene fornito già provvisto di un cavo di alimentazione (H05V2V2-F) lungo 90 cm sul quale dovrà essere installata una spina che sopporti i 16 A (fig. 2a). In alternativa è possibile collegare il cavo direttamente alla rete di distribuzione (fig. 2b): l'operazione deve essere fatta da una persona autorizzata in conformità alla normativa vigente nel Paese di installazione. L'impianto deve prevedere un dispositivo che assicuri la disconnessione dalla rete con una distanza tra i contatti che consenta la disconnessione completa nelle condizioni della categoria di sovratensione III. L'interruttore deve essere dimensionato in funzione del carico sulla targhetta matricola e deve essere conforme alle normative vigenti.

Se il cavo di alimentazione è danneggiato esso deve essere sostituito dal Costruttore o dal suo servizio di Assistenza Tecnica o comunque da una persona qualificata similare, in modo da prevenire ogni rischio. **Sia la presa di corrente che l'interruttore onnipolare devono essere a norma e collocati in posizione accessibile anche con l'apparecchiatura incassata. Se l'apparecchiatura viene inserita in abbinamento a un piano cottura, l'allacciamento delle due apparecchiature deve essere indipendente per motivi di sicurezza elettrica.**

**!** Il cavo di alimentazione **NON** deve:

- essere schiacciato o arrotolato su se stesso;
- entrare in contatto con liquidi di qualsiasi tipo, oggetti taglienti o caldi e sostanze corrosive;
- raggiungere in nessun punto una temperatura che superi di 50°C la temperatura ambiente;
- essere sostituito con uno di tipo diverso (vedi "Dati tecnici" pag. 4) o non a norma;
- essere allungato con prolungha.

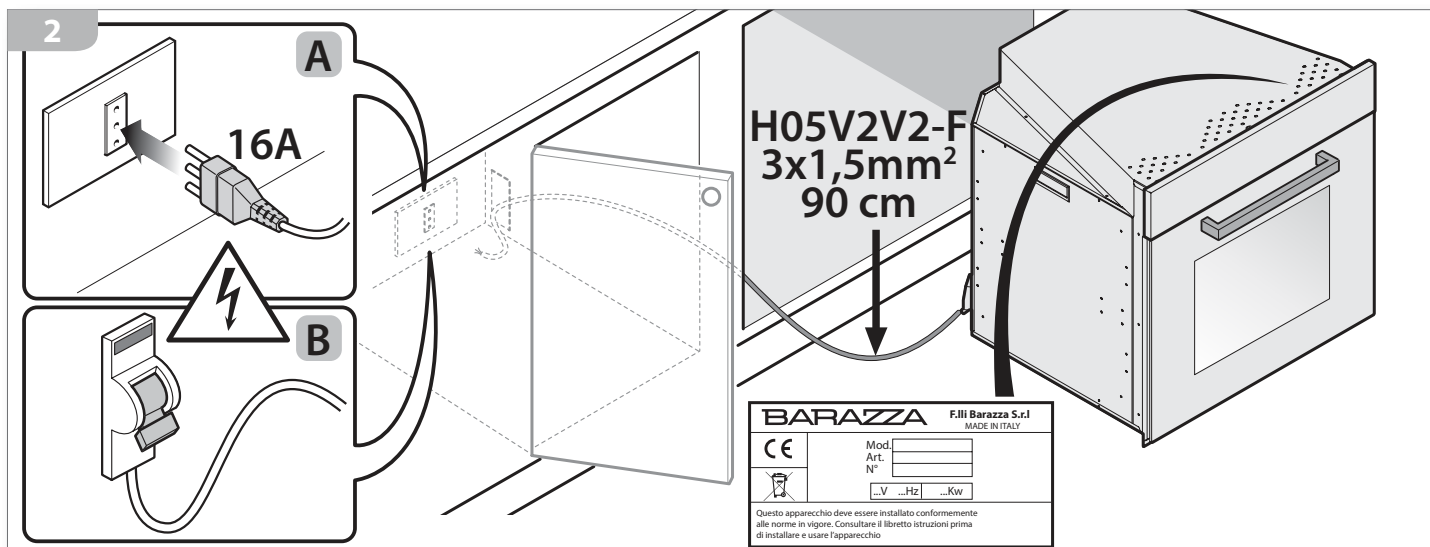

**i** Se le spie risultassero accese anche con manopola in posizione di 0, allora inserire la spina al contrario.

## CONNECTION TO THE POWER MAINS

**!** Before making the connection, make certain that the voltage and frequency indicated on the data plate match those of the power supply system. The oven is supplied with a 90 cm-long power cord (H05V2V2-F) (fig. 2a).

Connect the cable directly to the electricity supply (fig. 2a), which must be made by an authorized person in accordance with current regulations in the country where the appliance is installed. The installation must include a means for disconnection from the supply having an air gap contact separation in all active conductors that allows complete disconnection in category III overvoltage conditions. The isolating switch should be sized according to the load on the data label and should comply with current regulations. If the supply cord is damaged, it must be replaced by the manufacturer or its service agent or a similarly qualified person in order to avoid hazard.

**The isolating switch must be located in a position which is accessible even after the appliance is installed.**

**If the appliance is installed together with a hob, the connection of the two appliances must be independent for electrical safety reasons.**

**!** The power cord must **NOT**:

- be crushed or rolled up;
- come into contact with any type of liquid, sharp or hot objects or corrosive substances;
- reach, at any point, a temperature which is 50°C higher than the room temperature;
- be replaced with a different type of cable (see "Technical data" on page 4) or with a cable which is not up to standard;
- be lengthened with extensions.

**i** If the indicator lights are on even with the knob in the 0 position, then insert the plug the other way around.

## INCASSO APPARECCHIATURA

 **Accertarsi del perfetto stato e della stabilità del mobile nel quale saranno incassate le apparecchiature (Normativa DIN 68930).**

Il mobile da incasso deve avere le caratteristiche indicate nella figura sottostante, compresa la feritoria posteriore di aerazione (A) (minimo 4x40 cm) (fig. 3).

## BUILT-IN UNIT INSTALLATION

 **Make certain that the cabinet in which you will be installing the appliance is in perfect condition and completely stable (Standard DIN 68930).**

The built-in cabinet must have the characteristics shown in the figure below, including the rear ventilation opening (A) (minimum 4x40 cm) (fig. 3).

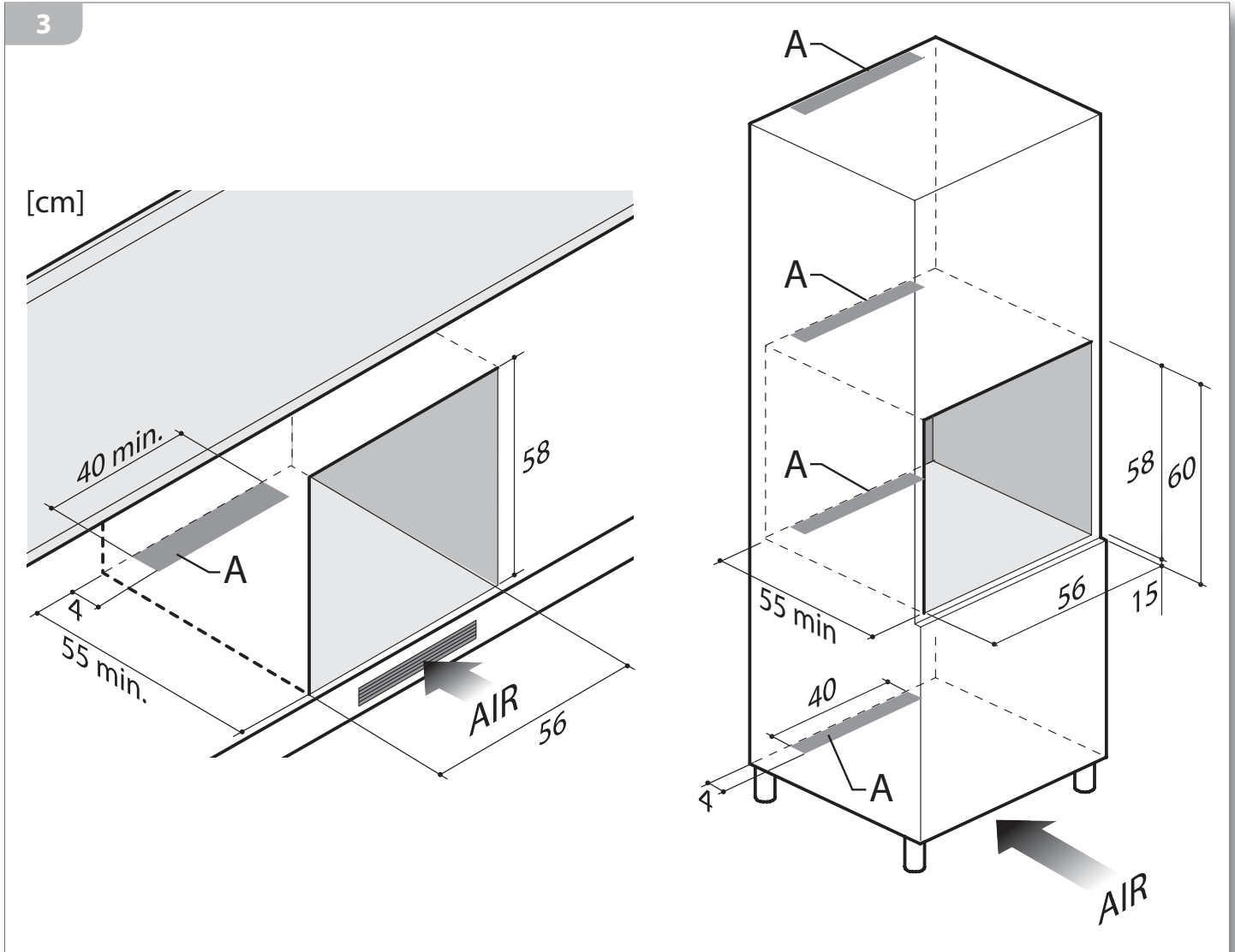

Si consiglia di installare l'apparecchiatura a una distanza da frigoriferi e congelatori tale che il calore non pregiudichi il buon funzionamento di questi ultimi (fig. 4).

*It is recommended that you install the appliance far from refrigerators and freezers so that the heat produced does not compromise the good operation of these appliances (fig. 4).*

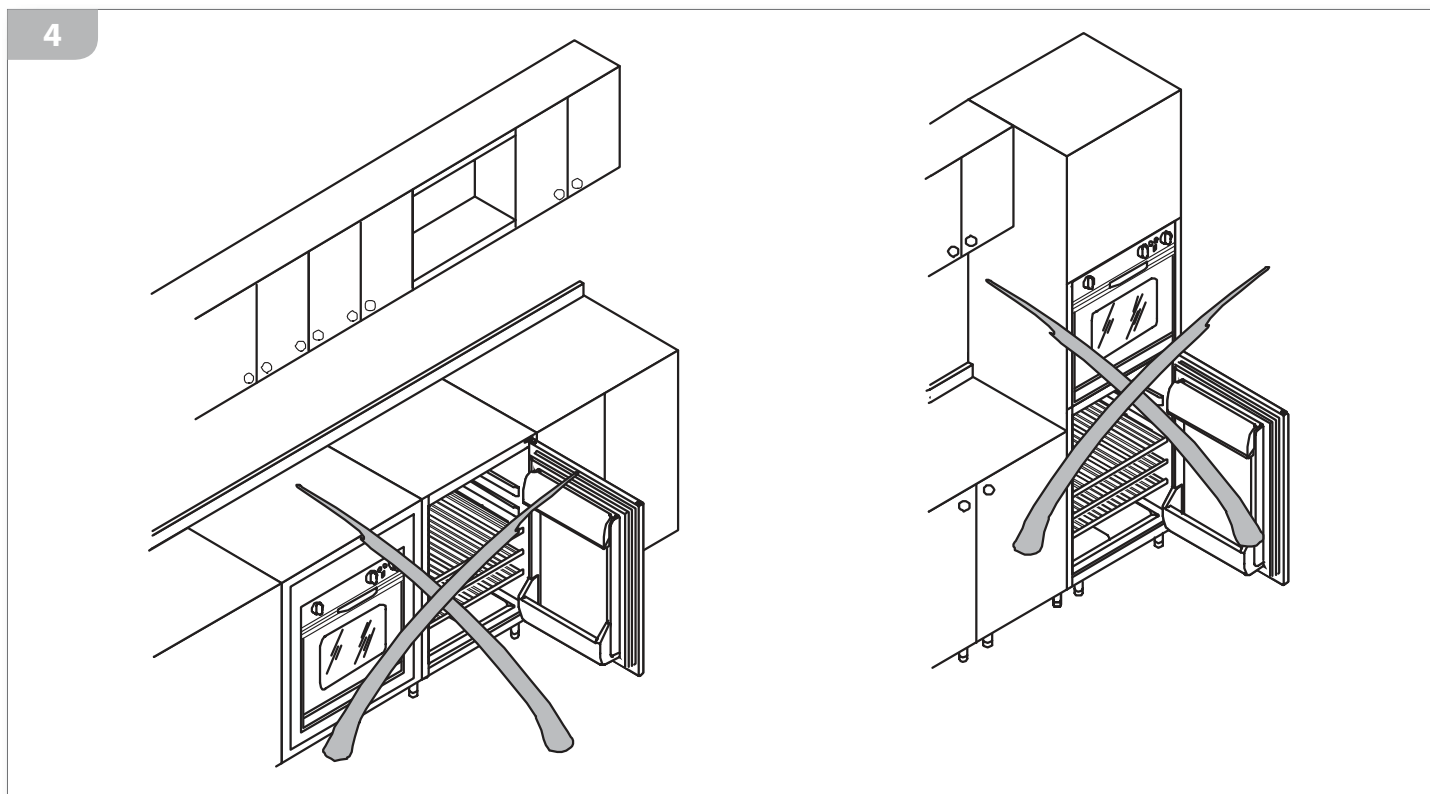

Completare l'installazione fissando lateralmente l'apparecchiatura al mobile (fig. 5).

*Complete the installation by laterally fastening the appliance to the cabinet (fig. 5).*

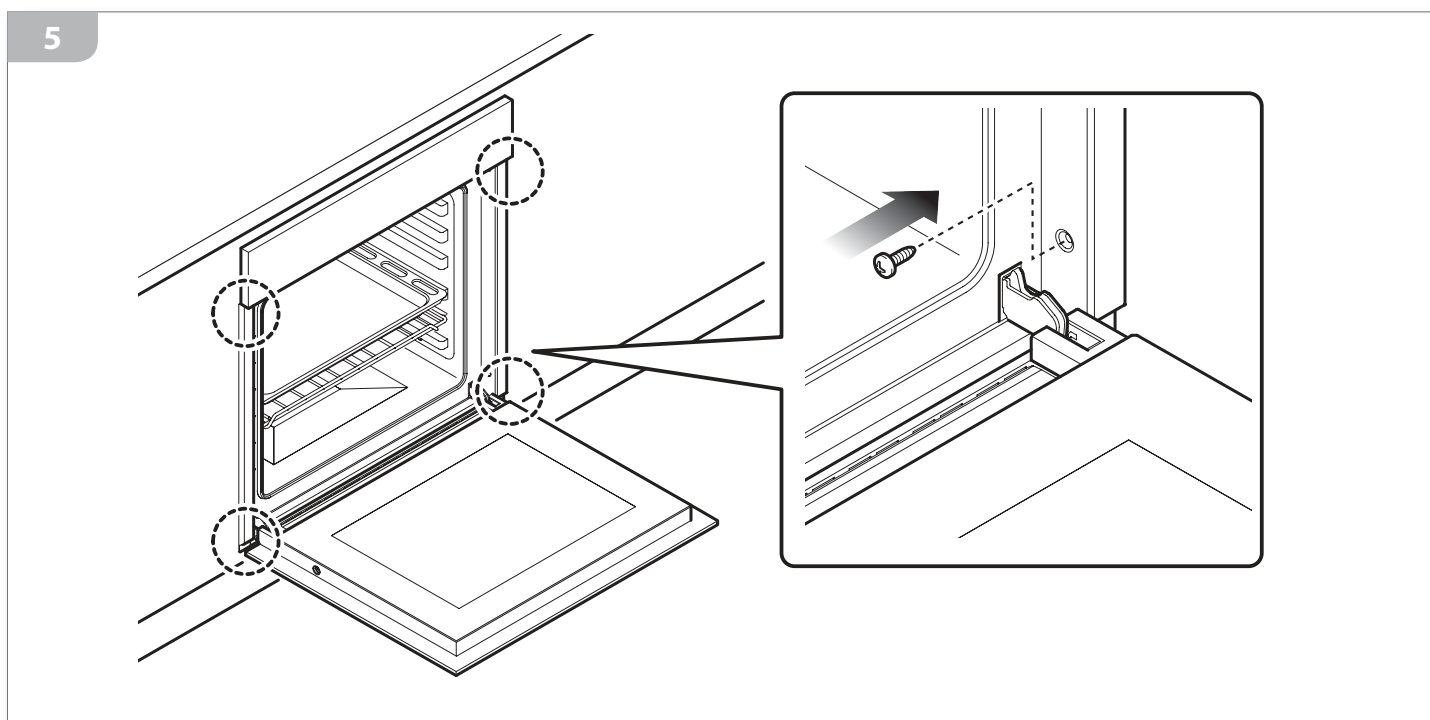

## USO

### AVVERTENZE DI SICUREZZA

#### PER UN USO CORRETTO E SICURO



Questa apparecchiatura è stata concepita e realizzata esclusivamente per la cottura degli alimenti. Un uso diverso è considerato improprio e quindi potenzialmente pericoloso per persone, animali e cose. Inoltre potrebbe danneggiare irrimediabilmente l'apparecchiatura: in questo caso il Costruttore non si ritiene responsabile e non riconosce il diritto di Garanzia.



Chiudere sempre l'interruttore elettrico onnipolare prima di ogni operazione di pulizia o in previsione di lunga inattività.



Assicurarsi che tutte le manopole siano a "zero" ("OFF" - chiuso) al termine dell'utilizzo.



Se si dovesse notare una qualsiasi anomalia non utilizzare l'apparecchiatura e contattare un Centro di Assistenza autorizzato comunicando i dati presenti nella targa matricola.



Questa apparecchiatura non è adatta all'uso da parte di persone (inclusi i bambini) con difficoltà fisiche, sensoriali o mentali o con mancanza di esperienza e conoscenza, a meno che una persona responsabile della loro sicurezza fornisca a queste una supervisione o un'istruzione riguardo l'uso dell'apparecchiatura.



I bambini devono essere sorvegliati per assicurarsi che non giochino con l'apparecchiatura o con parti di essa.



Onde evitare pericolosi surriscaldamenti dovuti ad un uso scorretto dell'apparecchiatura oppure ad un difetto dei componenti, il forno è dotato di un termostato di sicurezza che, in caso di funzionamento anomalo, stacca l'alimentazione elettrica. Il ripristino del termostato, in funzione dell'abbassamento della temperatura del forno, è automatico. Pertanto in caso di intervento del termostato, per riutilizzarlo è sufficiente attendere il raffreddamento del forno. In caso contrario, se l'intervento è determinato da un difetto dei componenti, è necessario far intervenire l'Assistenza tecnica.

## USAGE

### SAFETY WARNINGS

#### FOR SAFE AND CORRECT USE



*This appliance has been designed and manufactured exclusively for cooking food. Any other use is considered improper and thus potentially hazardous for people, animals and property. Furthermore, it may permanently damage the appliance: in this case, the Manufacturer will not be held liable and the Warranty will be void.*



*Always disconnect the appliance from the power supply using the omnipolar switch before carrying out any cleaning operations or when the appliance will not be used for an extended period.*



*Make sure that the knobs are turned to "zero" ("OFF") when you finish to use the oven.*



*If you should note any anomalies, do not use the appliance but contact an authorized Service Centre and report the data indicated on the data plate.*



*This appliance is not suited for use by persons (including children) with physical, sensorial or mental difficulties or lacking proper experience and knowledge, unless supervised or instructed on the use of the appliance by the person responsible for their safety.*





*Children must be supervised to ensure that they do not play with the appliance or parts of it.*



*To avoid dangerous overheating of the appliance due to incorrect use or a defect in the components, the oven is provided with a safety thermostat that disconnects the power supply in case of a malfunction. The thermostat starts working again automatically when the temperature of the oven drops. Therefore, if the thermostat is activated, it can be reused after waiting for the oven to cool. Otherwise, if the activation occurred due to a component defect, contact our technical service.*

Nelle apparecchiature provviste di programmatore digitale, l'intervento del termostato di sicurezza provoca lo spegnimento del programmatore. Al riavvio deve essere quindi riprogrammato.

 Non appoggiare pesi sulla porta aperta del forno e non utilizzare la cavità di cottura per conservare cibi umidi o oggetti di qualsiasi natura.

 L'area nelle vicinanze della cavità del forno potrebbe essere molto calda, prestare cautela nel posizionare in questo spazio prese di corrente, altri elettrodomestici, cavi elettrici, tubazioni e qualsiasi materiale sensibile al calore o infiammabile.

*In the case of equipment with a digital programmer, the activation of the safety thermostat shuts off the programmer. It must be reprogrammed when the oven is restarted.*

 *Do not rest heavy objects on the oven's open door and do not use the cooking cavity to store moist food or any other type of object.*

 *The area near the oven cavity may become very hot, so take precautions when positioning power outlets, other household appliances, electrical cables, hoses and any heat-sensitive or flammable material in this area.*

## PER LA COTTURA

 **Pericolo di scottature!**

Durante il funzionamento e per alcuni minuti dopo l'utilizzo, l'interno del forno ed alcune parti esterne raggiungono temperature molto elevate! Non entrare in contatto con queste parti senza protezioni personali adeguate.

 **Pericolo di scottature!**

Non toccare gli elementi riscaldanti all'interno del forno!

 **Pericolo di scottature!**

Essendo accessibili elementi caldi quando in uso, per evitare ustioni e scottature, i bambini devono essere tenuti lontani.

 **Pericolo di incendio!**

Non immettere nella cavità di cottura liquidi e/o ingredienti alcolici durante il funzionamento.

 Sorvegliare l'apparecchiatura durante tutto il suo funzionamento.

 Non rivestire la cavità del forno con fogli di alluminio o simili.

 Per la cottura utilizzare soltanto recipienti, teglie e accessori espressamente concepiti per tale utilizzo, realizzati in materiali resistenti alle alte temperature e idonei al contatto con gli alimenti.

 Lo sgocciolamento di alcune sostanze nella cavità del forno (es. acidi della frutta) provocano macchie che non è possibile rimuovere ma che non pregiudicano le prestazioni dell'apparecchiatura.

 Non versare liquidi freddi sulle pareti della cavità quando il forno è in funzione: lo sbalzo termico potrebbe creare danni alle pareti interne.

## FOR COOKING

 **Burn hazard!**

*During operation and for a few minutes after use, the interior of the oven and some outer parts reach very high temperatures! Do not touch these parts without suitable personal protections.*

 **Burn hazard!**

*Care should be taken to avoid touching heating elements inside the oven.*

 **Burn hazard!**

*Accessible parts will become hot when in use. To avoid burns and scalds, children should be kept away.*

 **Fire hazard!**

*Do not introduce liquids and/or alcoholic ingredients into the cooking cavity during operation.*

 **Monitor the appliance during the entire time it is in operation.**

 *Do not cover the oven cavity with aluminium foil or similar material.*

 *For the cooking, use only containers, pans and accessories that have been specifically designed for this use, made of high-temperature-resistant materials and suitable for contact with foods.*

 *The dripping of some substances in the oven cavity (e.g., fruit acids) may cause stains which cannot be removed, but the stains do not compromise the appliance's performance.*

 *Do not splash or pour cold liquids on the walls of the cavity when the oven is operating: the thermal stress may damage the interior walls.*

## PRIMA DI COMINCIARE

### CONOSCERE L'APPARECCHIATURA

- 1 frontale comandi (per dettagli consultare pag. 15)
- 2 porta del forno
- 3 maniglia
- 4 resistenza superiore
- 5 resistenza grill
- 6 resistenza inferiore
- 7 resistenza circolare
- 8 ventola posteriore
- 9 lampadina
- 10 targhetta matricola
- 11 cavità (interno forno)
- 12 piastra per pizza (optional)
- 13 griglia: per l'appoggio di contenitori (pirofile, stampi, ecc...) e pietanze da grigliare;
- 14 leccarda: per la cottura di arrosti o l'appoggio di biscotti, prodotti di panificazione o similari
- 15 leccarda fonda: per la cottura di carni o verdure
- 16 cestello per frittura (optional)

## BEFORE STARTING

### UNDERSTANDING THE APPLIANCE

- 1 control panel (for details see page 15)
- 2 oven door
- 3 handle
- 4 top heating element
- 5 grill heating element
- 6 lower heating element
- 7 circular heating element
- 8 rear fan
- 9 lamp
- 10 data plate
- 11 cavity (oven interior)
- 12 pizza plate (optional)
- 13 rack: to support the containers (oven dishes, moulds, etc.) and foods to be grilled;
- 14 drip tray: for cooking roasts or supporting biscuits, bread products and the like
- 15 deep pan: to cook meat or vegetables
- 16 fryer basket (optional)

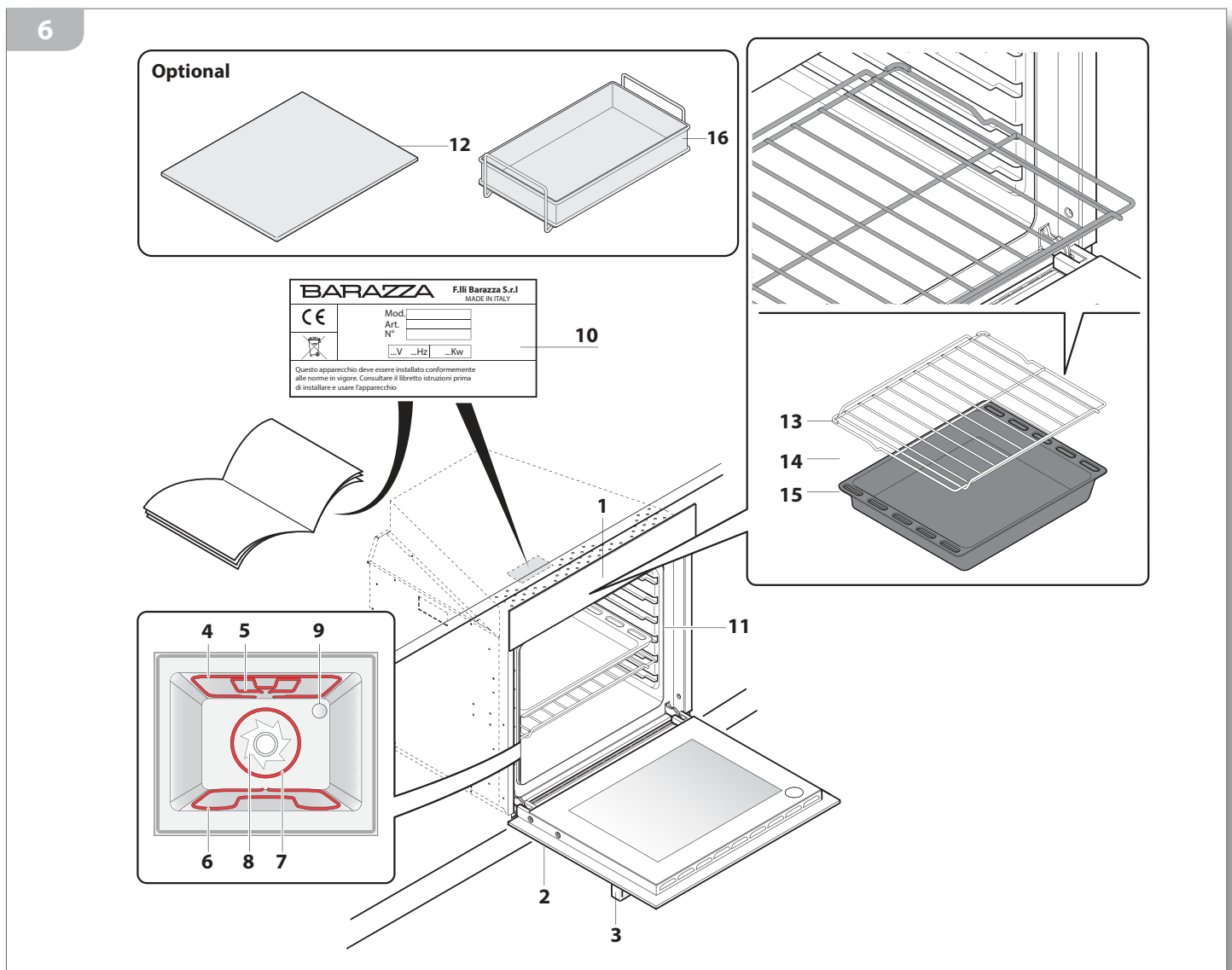

## É BENE SAPERE CHE

**i** Il presente libretto fornisce indicazioni sul funzionamento e la manutenzione di diversi modelli di forno; seguire quelle specifiche per il modello in Vostro possesso.

Esso è facilmente riconoscibile in base all'estetica del frontale comandi (vedi fig. 9 pag. 15) oppure è rilevabile dalla targhetta matricola (per il suo posizionamento vedi fig. 6 pag. 12).

**i** La prima accensione deve avvenire con il forno vuoto, alla massima temperatura per circa 60 minuti.

Durante questo tempo il forno potrebbe emettere fumo e odori sgradevoli: questo è dovuto alla combustione dei grassi utilizzati per la lavorazione in fabbrica dello stesso, arieggiare i locali.

Lasciare raffreddare completamente la cavità a porta chiusa e pulire accuratamente il frontale, gli accessori e l'interno della cavità con le modalità indicate nel capitolo dedicato.

**i** Un ventilatore tangenziale di raffreddamento si avvia automaticamente durante la cottura: esso ha la funzione di raffreddare le superfici del forno e di eliminare la normale formazione di vapore all'interno della cavità. Dopo lo spegnimento dell'apparecchiatura il ventilatore rimane in funzione finché il forno si raffredda evitando così il surriscaldamento del mobile.

## USEFUL INFORMATION

**i** *This booklet provides information about the operation and maintenance of various oven models; follow the ones specific to your oven.*

*It can be easily recognised based on the appearance of the control panel (see fig. 9 on page 15) or can be seen on the data plate (for its position see fig. 6 on page 12).*

**i** *The oven must be empty when turned on for the first time, and it should be set at maximum temperature for about 60 minutes.*

*During this time the oven may emit smoke or unpleasant odours (due to the burning of the grease used in the factory processing of the oven), so the room should be aired well during its operation.*

*Allow the oven cavity to cool completely with the door closed and thoroughly clean the front panel, accessories and interior of the cavity following the procedures indicated in the respective chapter.*



**i** *A tangential cooling fan starts automatically during cooking in order to cool the oven surfaces and eliminate the normal formation of steam inside the cavity. After the appliance has been switched off the fan remains in operation until the oven cools, thus preventing the cabinet from overheating.*

## QUALCHE CONSIGLIO DI COTTURA

- Disporre all'interno dei recipienti o della leccarda i cibi da cuocere in modo uniforme e ben distribuito senza eccedere nelle quantità. In caso di utilizzo di più griglie/leccarde tenerle ben distanziate l'una dall'altra per permettere una buona circolazione dell'aria (fig. 7): in questo caso utilizzare la tipologia di cottura "Multilivello" e prevedere un tempo di cottura superiore (circa 15 minuti in più).
- Durante la cottura aprire il meno possibile la porta del forno.
- Si consiglia di infornare con il forno in temperatura.
- Scegliere con attenzione la durata di cottura, la temperatura e il livello (fig. 8) sul quale posizionare la griglia o la leccarda.

Anche la scelta del tipo di cottura influisce molto sul risultato finale.

*Esempio: se a fine cottura, si desidera cuocere maggiormente la parte superiore della pietanza, posizio-*

*nare il selettore sul simbolo , per la parte inferiore sul simbolo della cottura .*

**i** Per avere qualche indicazione consultare le tabelle "Tabella consigli per cotture" a pag. 22 e "Tabella simbologie per tipo di cottura" a pag. 23.

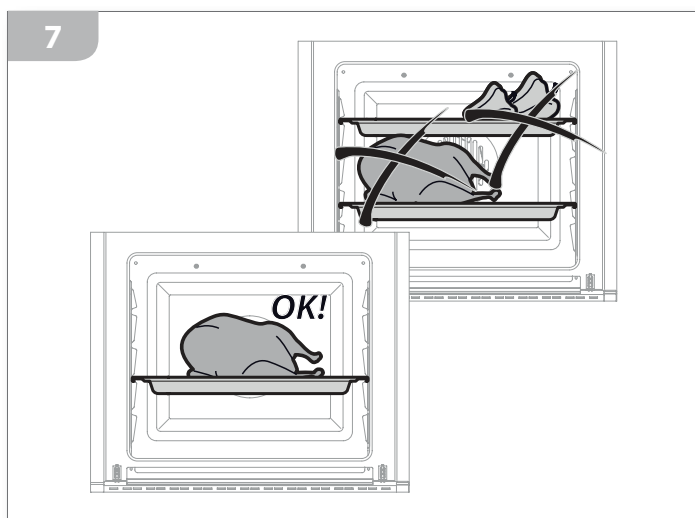

- Impostare sempre la temperatura al valore più basso e, in caso di bisogno, aumentarlo durante la cottura.
- Il peso degli alimenti da arrostiti deve essere uguale o superiore a 1 kg.
- Nel caso di carne molto magra, disporla all'interno di teglie coperte per mantenere maggior morbidezza. Si consiglia inoltre di aggiungere un po' d'acqua nella teglia di cottura.
- A metà cottura girare l'arrosto e ricoprirlo di tanto in tanto con il sugo di cottura.



**i** Per un maggior rendimento durante la funzione grill, si consiglia di impostare una temperatura inferiore ai 200°C.

## SOME COOKING SUGGESTIONS

- Arrange the food to be cooked in the containers or on drip tray in a well-distributed uniform manner without overloading. If several racks/drip trays are being used, space them well in order to ensure good air circulation (fig. 7): in this case use the "Multilevel" cooking mode and increase the cooking time (by about 15 minutes).
- Open the oven door as little as possible when cooking.
- It is recommended that you place the food in the oven once it has reached the cooking temperature.
- Carefully select the cooking time, temperature and the level (fig. 8) on which you position the rack or drip tray.

Also the type of cooking selected has a great influence on the final result.

For example: If at the end of the cooking time you want to cook the upper part of the dish more, turn

the knob to , for the lower part to .

**i** For additional suggestions, see the "Cooking suggestions table" on page 22 and the "Cooking type symbols table" on page 23.

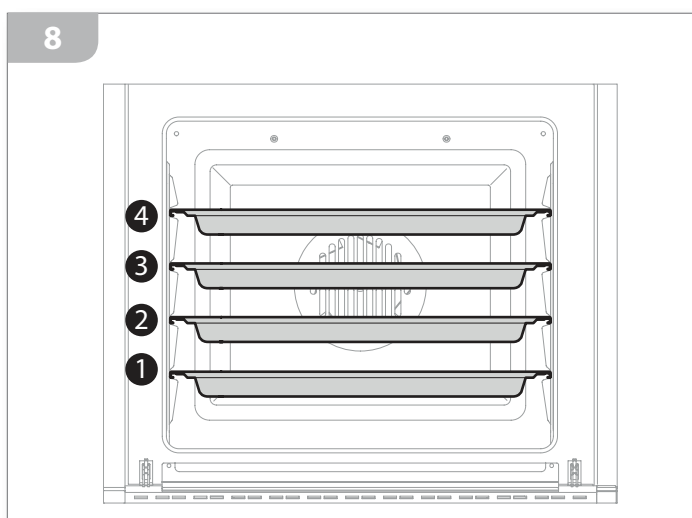

- Always set the temperature at the lowest value and increase it during the cooking, if necessary.
- The weight of the food to be roasted must be at least 1 kg.
- If the meat is very lean, arrange it in a covered oven dish in order to keep it as tender as possible. It is also recommended that you add a bit of water to the cooking pan.
- Halfway through the cooking, turn the roast over and coat it with the gravy every now and then.

**i** For a good result using grill function, it is recommended to set the temperature at a value lower than 200°C.

9

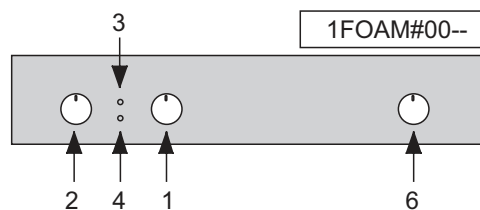
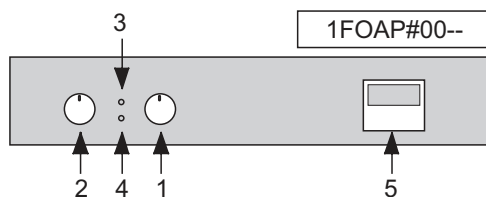

- 1 manopola termostato: permette di impostare la **temperatura** desiderata
- 2 manopola selettore: permette di scegliere il **tipo di cottura** desiderata
- 3 spia funzionamento generale: indica che l'apparecchiatura è accesa
- 4 spia funzionam. collegata al termostato: allo spegnimento, indica che è stata raggiunta la temperatura desiderata
- 5 programmatore digitale: permette di programmare una cottura
- 6 manopola contaminuti: permette di impostare la **durata** della cottura

- 1 *thermostat knob: used to set the desired **temperature***
- 2 *selector knob: used to select the desired **cooking type***
- 3 *main operation indicator light: indicates that the equipment is on*
- 4 *operation indicator light connected to the thermostat: when it turns off, this indicates that the desired temperature has been reached*
- 5 *digital programmer: used to program cooking*
- 6 *timer knob: used to set the cooking **time***

**i** A pag. 25 è disponibile una tabella con temperature e tempi di cottura indicativi.

**TIPO DI COTTURA:** attraverso la manopola selettore (2) si attivano le diverse resistenze della cavità del forno per ottenere risultati di cottura diversi a seconda della pietanza da cuocere (consultare la "Tabella simbologie per tipo di cottura" pag. 26).

**TEMPERATURA:** attraverso la manopola termostato (1) si imposta la temperatura all'interno della cavità del forno: un termostato provvederà a mantenerla costante durante tutta la cottura.

**DURATA CON FINE COTTURA:** la durata della cottura si imposta attraverso la manopola contaminuti (6) o il programmatore digitale (5).

### Utilizzo manopola contaminuti (6) (fig.10)

Ruotare la manopola in senso orario di un giro completo per caricare il contaminuti meccanico (1 2), successivamente ruotarla in senso antiorario fino a portarsi sulla durata desiderata (3 4).

La manopola ruoterà automaticamente dal tempo impostato fino a portarsi sullo "0" (5 6): un suono avviserà che la cottura è terminata e il forno si spegnerà automaticamente. Se il selettore è impostato sul simbolo M il forno funzionerà in modo continuo.

**i** On page 25 you will find a table with approximate cooking times and temperatures.

**COOKING TYPE:** the selector knob (2) is used to activate the various heating elements in the oven cavity to obtain different cooking results depending on the dish to be cooked (see the "Cooking type symbols table" on page 26).

**TEMPERATURE:** the thermostat knob (1) is used to set the temperature inside the oven cavity: a thermostat will keep it constant while cooking.

**COOKING END TIME:** the cooking time is set using the timer knob (6) or the digital programmer (5).

### Using the timer knob (6) (fig.10)

Turn the knob clockwise one complete turn to load the mechanical timer knob (1 2) then turn it anticlockwise until reaching the desired time (3 4).

The knob will turn automatically from the set time until reaching "0" (5 6): a signal will go off, indicating that the cooking is complete and the oven will turn off automatically. If the selector is set to M the oven will operate in continuous mode.

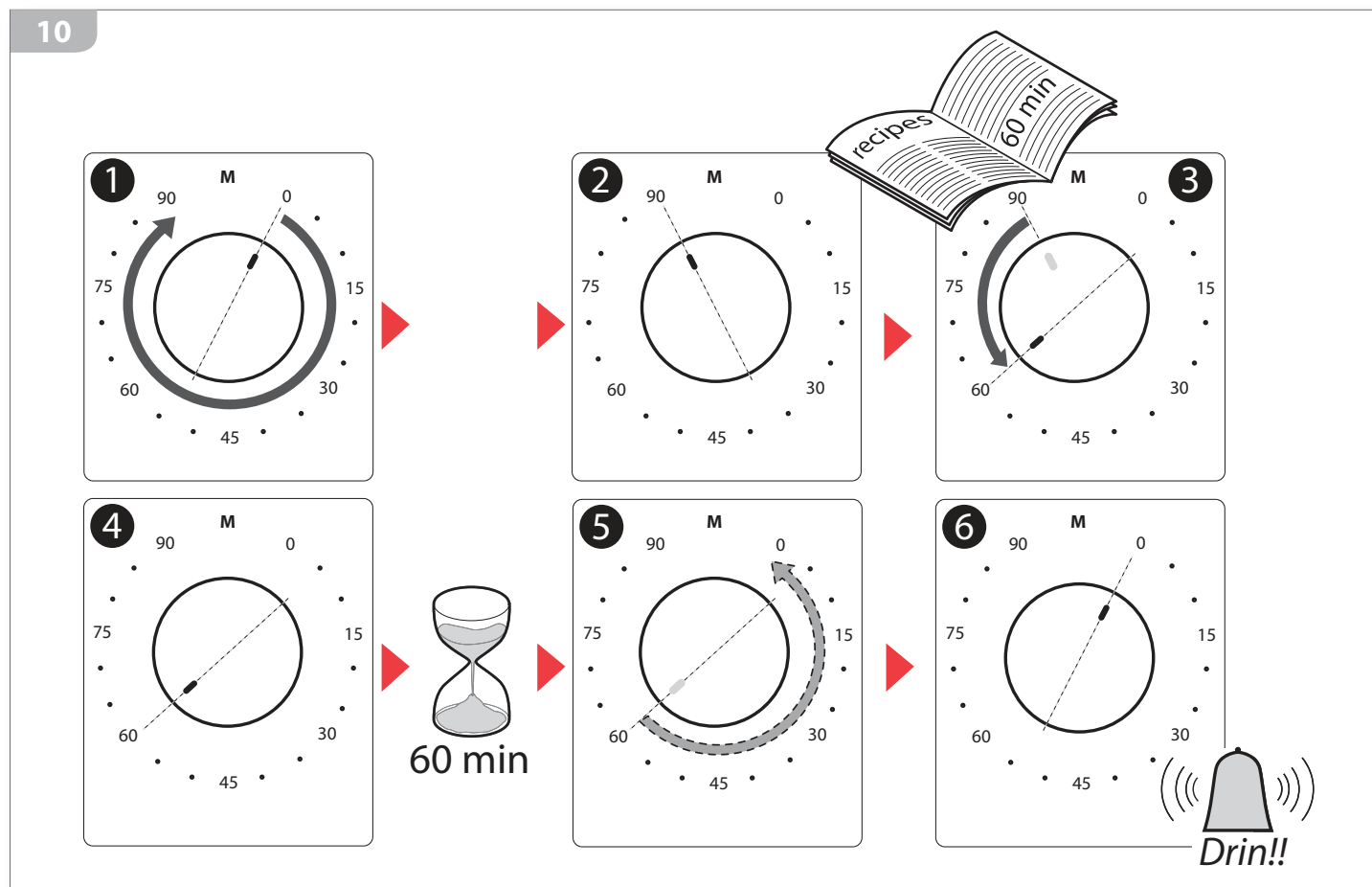

11

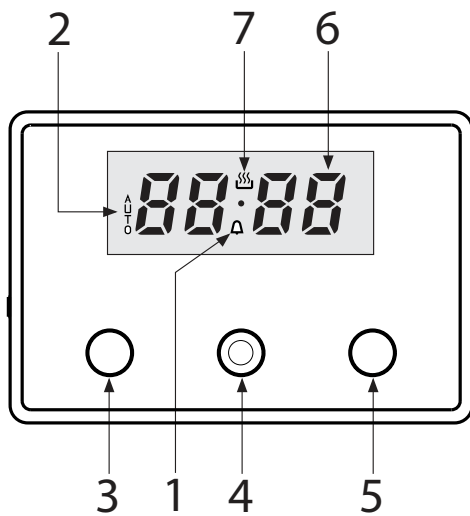

**Descrizione comandi**

- 1 - Timer
- 2 - Programmazione attivata
- 3 - Tasto regolazione -
- 4 - Tasto SET
- 5 - Tasto regolazione +
- 6 - Ora del giorno
- 7 - Cottura in corso

**Control panel descriptions**

- 1 - Timer
- 2 - Programming activated
- 3 - Adjusting button -
- 4 - SET button
- 5 - Adjusting button +
- 6 - Time of day
- 7 - Cooking in progress



**Prima di iniziare è bene sapere che (fig. 12)**

- Usando il tasto SET permette di scorrere la sequenza delle funzioni, toccando il tasto SET momentaneamente, viene selezionata la funzione successiva.



**Before starting, you should know that (fig. 12)**

- Using Touchpad SET allows to step through the sequences of function, touching Touchpad SET momentarily, the next following function is chosen.

12

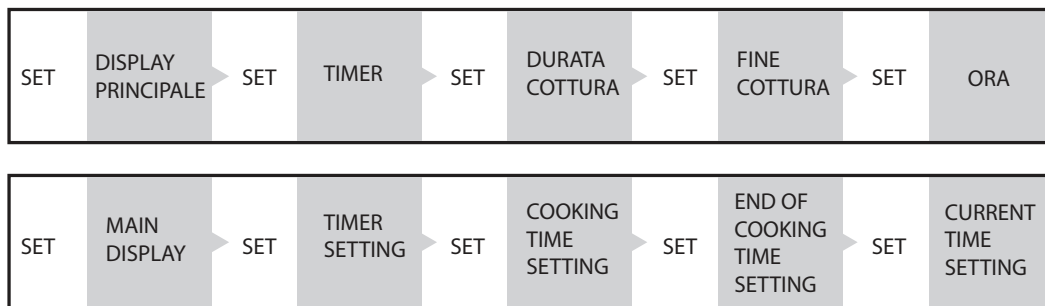

- Quando si utilizzano i tasti "+" o "-" è possibile aumentare/diminuire di una unità alla volta con veloci e ripetuti tocchi sui simboli oppure, per avanzare più velocemente, tenere continuamente premuto il tasto.
- Entro 5 secondi dopo la selezione di una funzione, il valore può essere impostato con i tasti "+" o "-".
- Se durante il funzionamento del forno dovesse mancare la corrente, al ripristino, i parametri programmati NON saranno tenuti in memoria e quindi il programmatore va nuovamente impostato.
- Un programma si annulla automaticamente una volta eseguito.

- You can use the "+" or "-" buttons to increase/decrease one unit at a time touching the symbols quickly and repeatedly or, to advance quicker, keep the button pressed down.
- Within 5 seconds after selection of a function, the value can be set with Touchpad "+" or "-".
- If there is a power failure while the oven is operating, when it is restored the programmed parameters will NOT be kept in the memory, therefore the programmer must be set again.
- Once done, a programme is cancelled automatically.

### **i** Impostare l'ora (fig. 13)

Premere i tasti "+" e "-" contemporaneamente. L'ora del giorno può essere regolata con i tasti "+" o "-" mentre la colonna tra le ore e i minuti lampeggia. Se l'impostazione dell'ora del giorno è selezionata durante una cottura automatica, la programmazione viene cancellata.

### **i** Setting the time (fig. 13)

Press "+" and "-" button simultaneously. Time of day can be set with Press "+" or "-", while the colon between hours and minutes is flashing. If daytime setting mode is selected while an automatic program is active, the automatic program is cancelled.

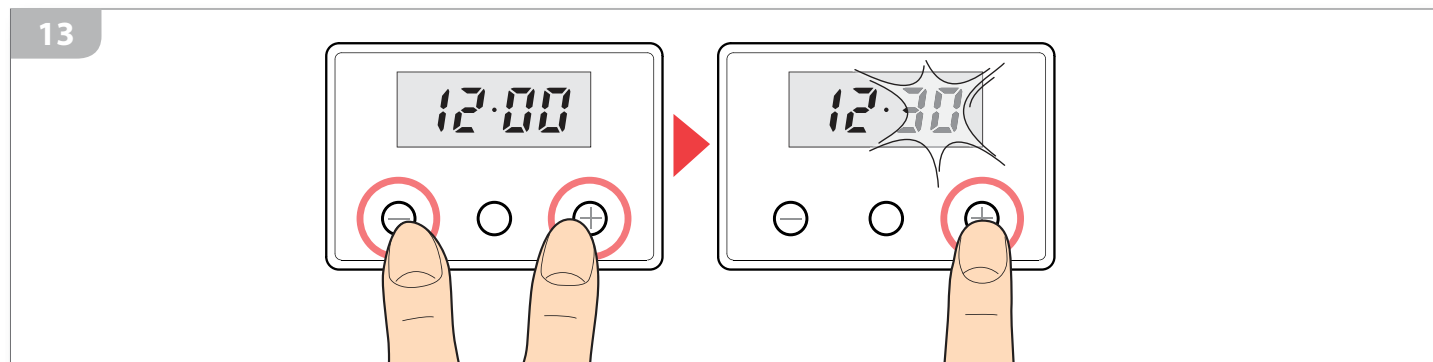

### **i** Blocco sicurezza bambini

Per evitare selezioni indesiderate l'unità dispone di una funzione BLOCCO SICUREZZA BAMBINI.

Dopo l'accensione o se non viene premuto alcun tasto per **7 secondi**, la funzione di blocco dei tasti viene attivata. Premendo un tasto o una combinazione di tasti consentiti per **2 o più secondi** si disattiva il blocco dei tasti.

### **i** Setting child lock

To avoid unwanted selection, the unit disposes a CHILD LOCK function.

After power on reset or when no key is pressed for **7 seconds**, the key lock function is activated. Pressing an allowed key or key combination for **2 seconds or more** will deactivate the key lock.

### **i** Impostare il volume del segnale acustico (fig. 14)

Se il timer o il programma automatico è giunto al termine, viene emesso un segnale acustico. Il segnale può essere disattivato premendo un tasto qualsiasi o superando il limite di durata del segnale.

Premere contemporaneamente i tasti "+" e "-" e quindi il tasto "SET" per selezionare il menu per modificare il volume. Mentre il testo tonX è visibile, la frequenza del segnale acustico può essere modificata toccando ripetutamente il tasto "-".

Nota: se il touch pad è inattivo, un allarme visivo verrà ripristinato solo quando si preme una combinazione di tasti valida per più di 2 secondi.

### **i** Setting acoustic signal volume (fig. 14)

The acoustic signal sounds if minute minder or automatic program has reached the end time. The signal can be switched off by pressing any key or by passing the signal duration limit.

Press "+" and "-" keys simultaneously and then "SET" key for selecting the menu for changing the volume. While the text tonX is visible the acoustic signal frequency can be changed by touching the "-" key repeatedly.

Note: If the touch pad is inactive, a visual alarm will only be reset when a valid key combination is pressed for more than 2 seconds.

Volume SEGNALE ACUSTICO

**ton1**= forte  
**ton2**= medio  
**ton3**= basso

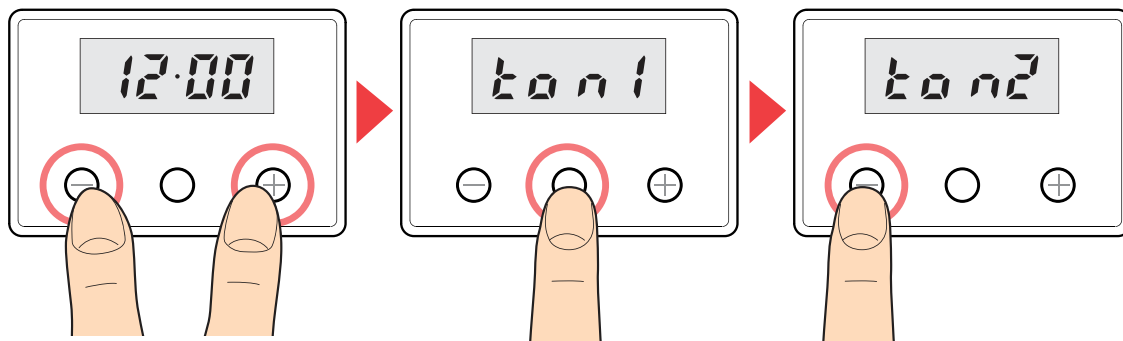

ACOUSTICAL SIGNAL volume

**ton1**= loud  
**ton2**= medium  
**ton3**= low



## **i** Impostare il Timer (fig.15)

### A) Impostare il Timer

Scorrere la sequenza delle funzioni toccando il tasto SET  fino a trovare il simbolo  che lampeggia. Impostare il TIMER utilizzando i tasti "+" o "-" fino ad un massimo di **99:00 min:sec.**

### B) Attivazione impostazione

5 secondi dopo aver impostato il valore, il conto alla rovescia inizia a steps di secondi fino a **00:00 min:sec.** Il display mostra il simbolo TIMER  non lampeggiante.

### C) Modifica /Disattivazione impostazioni



Il tempo rimanente può essere modificato in ogni momento usando toccando il tasto "SET" e usando i tasti "+" o "-". Il conto alla rovescia può essere disattivato portando il valore a **00:00 min:sec.**

Il tempo impostato scade quando il valore raggiunge **00:00 min:sec.** Il simbolo del TIMER lampeggia, ed un SEGNALE ACUSTICO viene emesso.

Toccare qualsiasi tasto per interrompere il segnale acustico, toccare il tasto "SET" per resettare il programma. Il display mostra la corrente ORA DEL GIORNO, ed il simbolo del TIMER  si disattiva.

## **i** Setting the timer (fig.15)

### A) Set Timer

Step through the sequences of function with Touchpad SET  until the symbol  flashes. Set the TIMER by "+" or "-" up to a maximum of **99:00 min:sec.**

### B) Timer runs down

5 seconds after setting the value, count down starts in steps of seconds to **00:00 min:sec.** The display shows the symbol TIMER . The remaining time is displayed continuously.

### C) Modifying / Deleting Timer

The remaining time can be changed anytime by press "SET" key on the "+" or "-" keys. The countdown is deleted by setting to **00:00 min:sec.**

The time has expired once the value has reached **00:00 min:sec.** The symbol TIMER  flashes, an ACOUSTIC SIGNAL occurs.

Press the ant keys for switched off the acoustic signal and press "SET" key for resets the program. The display shows the current TIME of DAY, the TIMER symbol  is switched off.

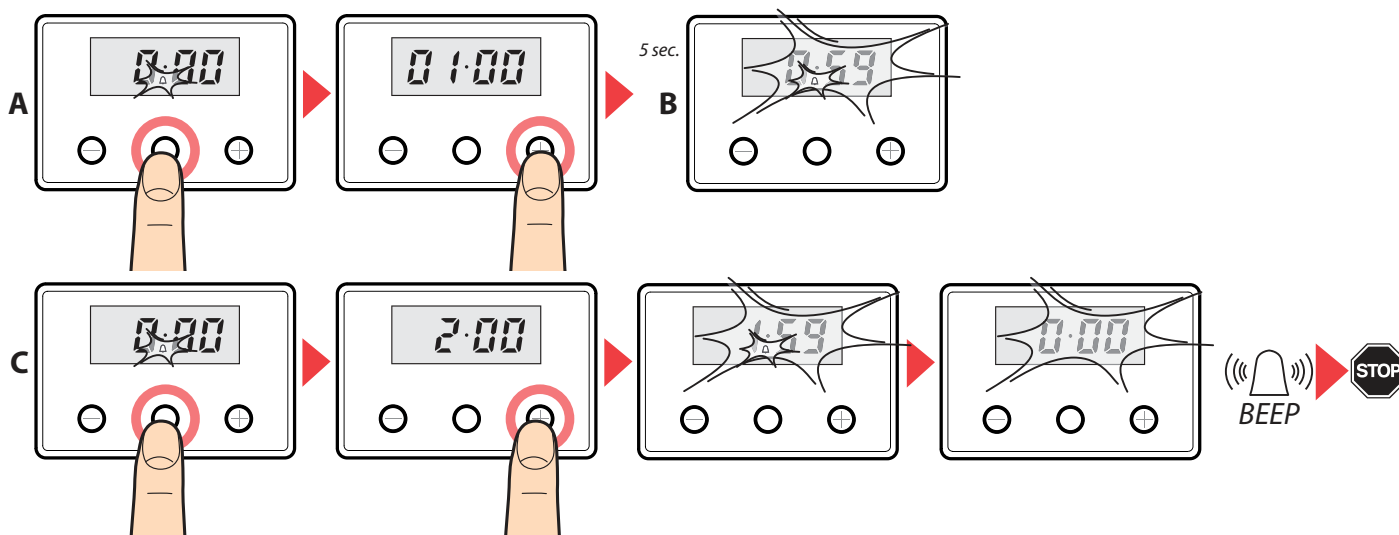



## Cominciare a cucinare

Impostare il programmatore scegliendo la modalità di cottura MANUALE, MANUALE CON IMPOSTAZIONE SEMIAUTOMATICA o MANUALE CON IMPOSTAZIONE AUTOMATICA.



Se si utilizzano le modalità di cottura MANUALE o MANUALE CON IMPOSTAZIONE SEMIAUTOMATICA, è consigliabile infornare le pietanze **quando il forno ha raggiunto la temperatura impostata** (la spia termostato (4) deve essere spenta) scegliendo con attenzione il livello al quale posizionarle (fig. 8 pag. 14).

### MANUALE

#### (accensione e spegnimento manuale)

L'accensione e lo spegnimento del forno sono manuali e si ottengono semplicemente agendo sulle manopole che impostano la temperatura e tipo di cottura.

Se si desidera, in questa modalità è inoltre possibile utilizzare il programmatore come semplice contaminuti; al termine del tempo impostato un suono avviserà che la cottura è terminata e l'utente deciderà se proseguirla o interromperla.



## Starting to cook

Set the programmer by selecting a cooking mode: MANUAL, MANUAL WITH SEMIAUTOMATIC SETTINGS or MANUAL WITH AUTOMATIC SETTINGS



If you are using the MANUAL or MANUAL WITH SEMIAUTOMATIC SETTINGS cooking mode, it is recommended that you place the food in the oven **once it has reached the set temperature** (the thermostat control light (4) must turn off) choosing the level on which you position it carefully (fig. 8 page 14).

### MANUAL

#### (the oven is turned on and off manually)

The oven is turned on and off manually and this is done by turning the knobs that set the temperature and the cooking type.

If you want, the programmer can be used in this mode as a simple timer; at the end of the set time, a bell will indicate that the cooking is complete and the user can decide to continue or stop it.

## MANUALE CON IMPOSTAZIONE SEMIAUTOMATICA (accensione manuale e spegnimento automatico)

In questa modalità è possibile programmare lo spegnimento automatico in base alla durata di cottura. Dopo aver impostato, tramite il programmatore uno dei due parametri, il forno parte manualmente agendo sulle manopole che impostano la temperatura e il tipo di cottura. Al termine del tempo impostato un suono avviserà che la cottura è terminata e il forno si spegnerà automaticamente.

### A) Impostare la durata di cottura (fig. 16)

Scorrere la sequenza delle funzioni toccando il tasto "SET" fino a trovare "dur" che lampeggia. Impostare la DURATA COTTURA utilizzando i tasti "+" o "-" fino ad un massimo di **23:59 h:min**. Poi ruotare le manopole (1) e (2) alla temperatura e tipo di cottura desiderata.

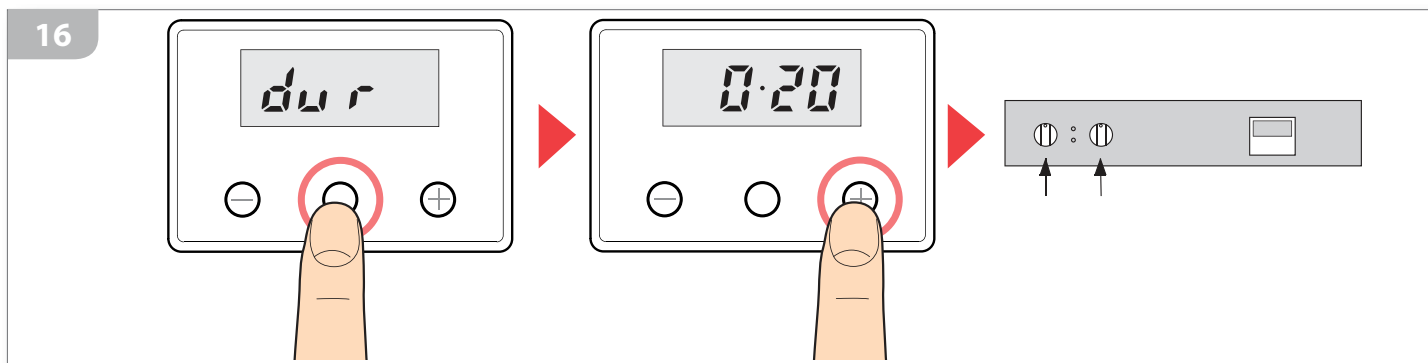

### B) Attivazione impostazioni (fig. 17)

5 secondi dopo aver impostato il valore, il display mostra il simbolo AUTO, il simbolo COTTURA IN CORSO  e l'ora del giorno. Il conto alla rovescia, anche se non visualizzato, inizia a steps di minuti.

## MANUAL WITH SEMIAUTOMATIC SETTINGS (the oven is turned on manually and turns off automatically)

In this mode, you can programme the oven to turn off automatically based on the cooking time. After setting one of the two parameters using the programmer, the oven is started manually using the knobs that set the temperature and the cooking type.

At the end of the set time, a bell will indicate that the cooking is complete and the oven will turn off automatically.

### A) Set cooking time (fig. 16)

Set cooking time Step through the sequences of function with Touchpad "SET" until "dur" flashes. Set the COOKING TIME by "+" or "-" up to a maximum of **23:59 h:min**, then turn the knobs (1) and (2) to the desired temperature and cooking type.

### B) Settings activation (fig. 17)

5 seconds after setting the value, the display shows the symbol AUTO, COOKING POT  and the current TIME od DAY. The COOKING TIME counts down covertly in steps of minutes.

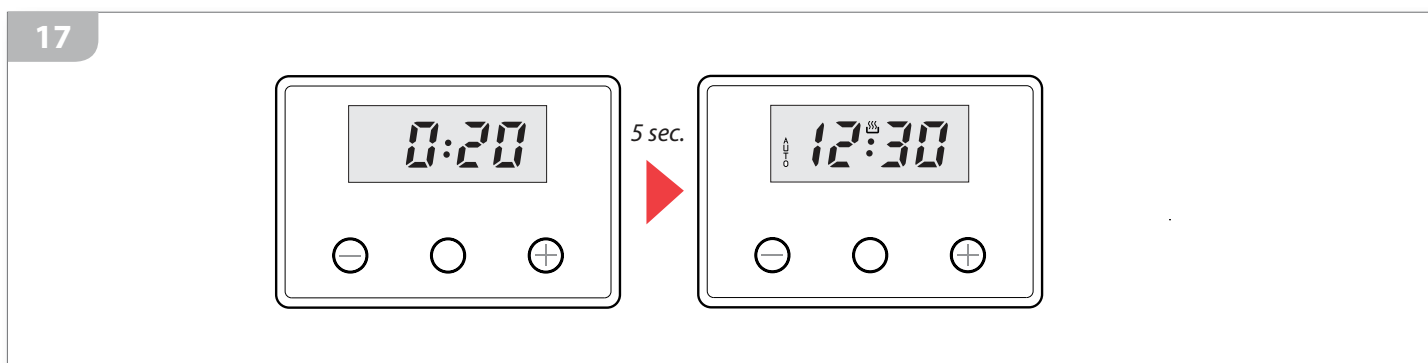

### C) Modifica / Disattivazione impostazioni (fig. 18)

Scorrere la sequenza delle funzioni toccando il tasto "SET" fino a trovare "dur" che lampeggia. Modificare la DURATA COTTURA utilizzando i tasti "+" o "-". Il conto alla rovescia può essere disattivato portando il valore a **00:00 h:min.**

### C) Modifying / Deleting the settings (fig. 18)

Step through the sequences of function with Touchpad "SET" until "dur" flashes. Set the COOKING TIME by "+" or "-". The countdown is deleted by setting to **00:00 h:min.**

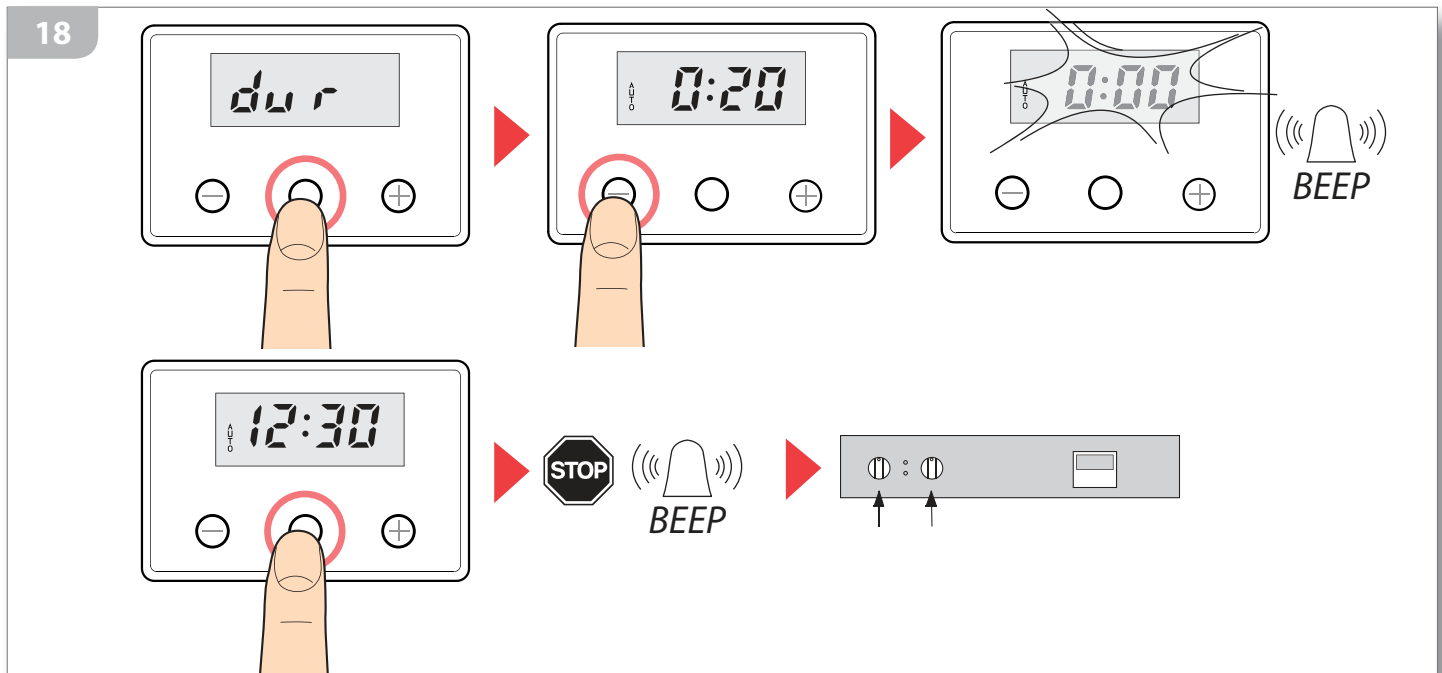

Il tempo impostato scade quando il valore raggiunge **00:00 h:min.** Il simbolo **AUTO** lampeggia, ed un SEGNALE ACUSTICO viene emesso.

Toccare qualsiasi tasto per interrompere il segnale acustico, toccare il tasto "SET" per resettare il programma.

**Ruotare le monopole (1) e (2) che impostano la temperature e tipo di cottura a "0".**

The cooking time has expired once the time has reached **00:00 h:min.** The symbol **AUTO** flashes, an ACOUSTIC SIGNAL occurs.

Press the ant keys for switched off the acoustic signal and press "SET" key for resets the program.

**Turn knobs (1) and (2) that set the temperature and cooking type to "0".**

### MANUALE CON IMPOSTAZIONE AUTOMATICA (accensione e spegnimento automatici)

In questa modalità si possono programmare sia la durata di cottura che l'orario di fine cottura: una volta stabiliti questi due parametri il forno NON partirà subito ma successivamente, in modo automatico, in base alla durata di cottura impostata e all'ora in cui si desidera che la pietanza sia pronta.

Es. durata di cottura impostata: **1 ora e 30 minuti**, fine cottura impostata: **13:00** (ora in cui si desidera pronta la pietanza) -> il forno inizierà automaticamente la cottura alle ore **11:30**

Al termine del tempo impostato un suono avviserà che la cottura è terminata e il forno si spegnerà automaticamente.

### MANUAL WITH AUTOMATIC SETTINGS (the oven is turned on and off automatically)

In this mode, you can programme both the cooking time as well as the end of cooking time: once these two parameters are set the oven will NOT start immediately but later, in automatic mode, based on the set cooking time and the time you want the dish to be ready.

Example: cooking time set: **1 hour and 30 minutes**, cooking end time set: **13:00** (time at which you would like the food to be ready) -> the oven will automatically start cooking at **11:30**.

At the end of the set time, a bell will indicate that the cooking is complete and the oven will turn off automatically.

### A) Impostare la durata di cottura (fig. 19)

Scorrere la sequenza delle funzioni toccando il tasto "SET" fino a trovare "dur" che lampeggia. Impostare la DURATA COTTURA utilizzando i tasti "+" o "-" fino ad un massimo di **23:59 h:min**.

### A) Set cooking time (fig. 19)

Step through the sequences of function with Touchpad "SET" until "dur" flashes. Set the COOKING TIME by "+" or "-" up to a maximum of **23:59 h:min**.

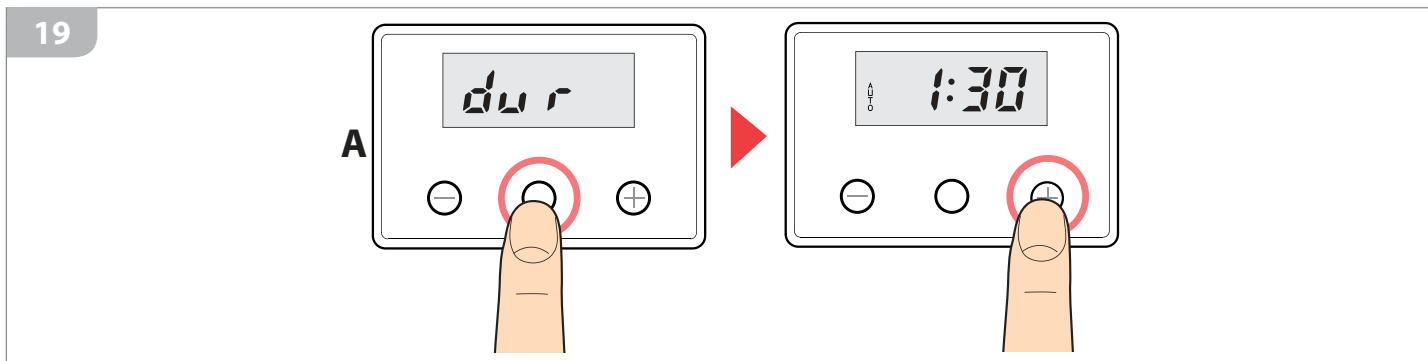

### B) Impostare la fine cottura (fig. 20)

Scorrere la sequenza delle funzioni toccando il tasto "SET" fino a trovare "end" che lampeggia. Impostare la FINE COTTURA utilizzando i tasti "+" o "-" fino ad un massimo di **23:59 h:min**. Poi ruotare le manopole (1) e (2) alla temperatura e tipo di cottura desiderata.

### B) Set end of cooking time (fig. 20)

Step through the sequences of function with Touchpad "SET" until "end" flashes. Set the END OF COOKING TIME by "+" or "-" up to a maximum of **23:59 h:min**, then turn the knobs (1) and (2) to the desired temperature and cooking type.

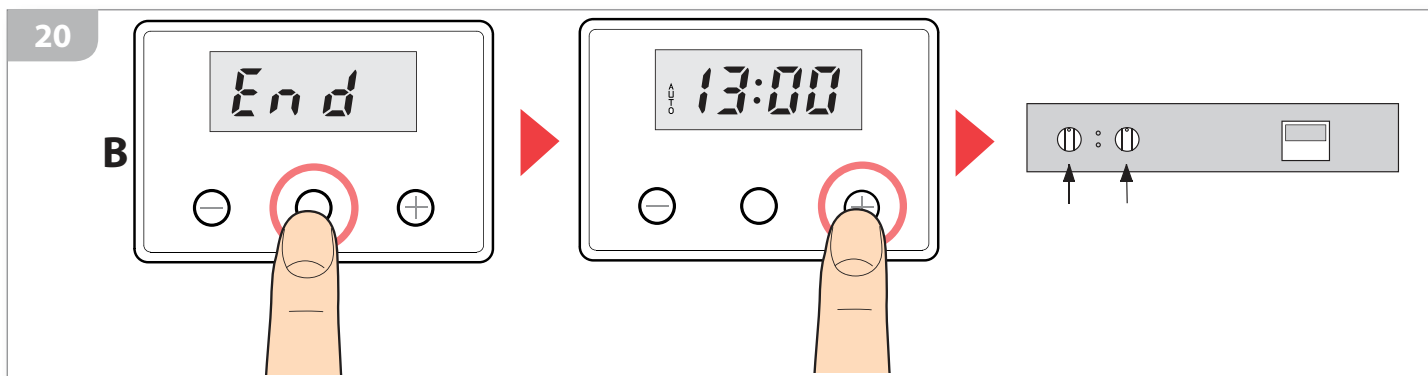

### C) Attivazione impostazioni (fig. 21)

5 secondi dopo aver impostato il valore, il display mostra il simbolo AUTO e l'ora del giorno. Il simbolo COTTURA IN CORSO  comparirà all'ora impostata.

### C) Settings activation (fig. 21)

5 seconds after setting the value, the display shows the symbol AUTO and the current TIME of DAY. The symbol COOKING POT  will be show at setted time.

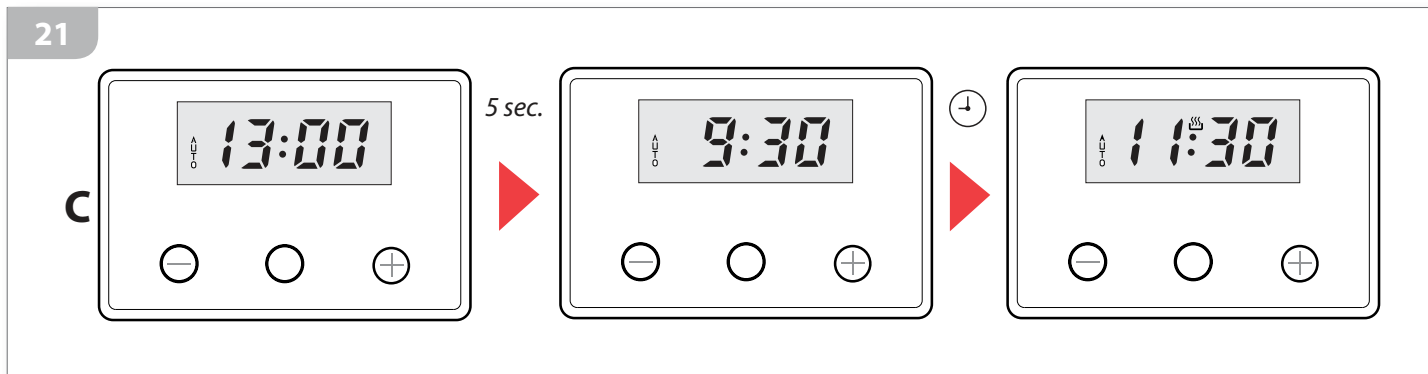

#### D) Modifica /Disattivazione impostazioni (fig. 22)

Scorrere la sequenza delle funzioni toccando il tasto "SET" fino a trovare "end" che lampeggia. Modificare la FINE COTTURA utilizzando i tasti "+" o "-". Il conto alla rovescia può essere disattivato portando il valore corrispondente all'ORA DEL GIORNO.

#### D) Modifying / Deleting the settings (fig. 22)

Step through the sequences of function with Touchpad "SET" until "end" flashes. Set the END OF COOKING TIME by "-". The countdown is deleted by setting to TIME of DAY.

22

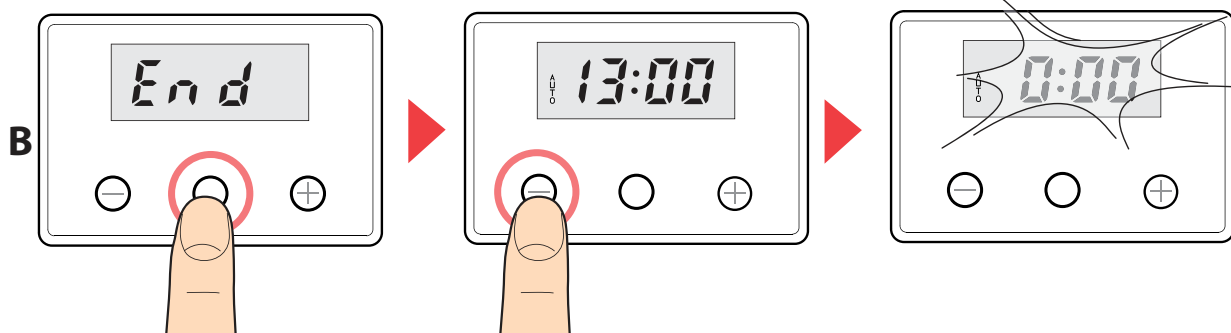

Il tempo impostato scade quando il valore raggiunge **00:00 h:min**. Il simbolo **AUTO** lampeggia, ed un SEGNALE ACUSTICO viene emesso.

Toccare qualsiasi tasto per interrompere il segnale acustico, toccare il tasto "SET" per resettare il programma.

**Ruotare le monopole (1) e (2) che impostano la temperatura e tipo di cottura a "0".**

The cooking time has expired once the time has reached **00:00 h:min**. The symbol **AUTO** flashes, an ACOUSTIC SIGNAL occurs.

Press the ant keys for switched off the acoustic signal and press "SET" key for resets the program.

**Turn knobs (1) and (2) that set the temperature and cooking type to "0".**

23

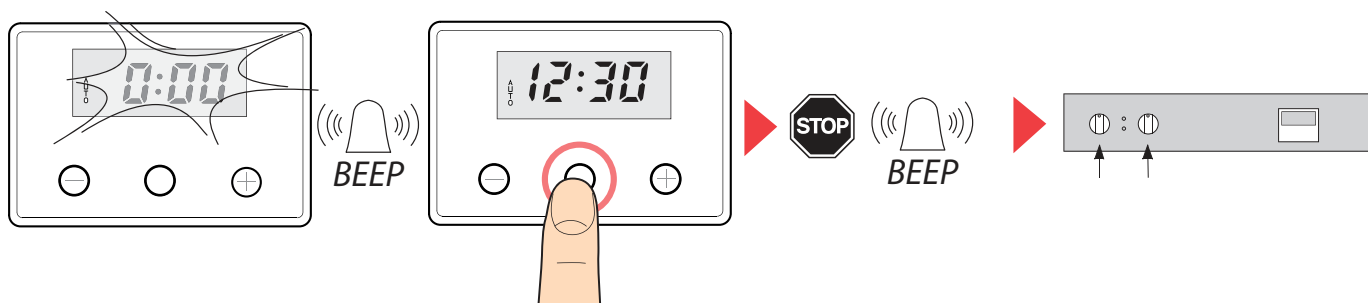

















## Tabella consigli per cottura









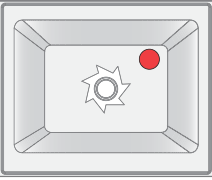
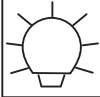
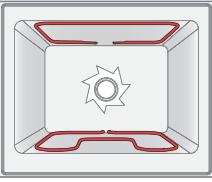
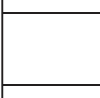
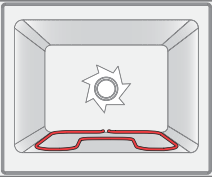

La seguente tabella è indicativa: i tempi di cottura possono essere influenzati da fattori molteplici. Nel caso di cotture su più livelli contemporaneamente, i tempi potrebbero allungarsi di circa 15 minuti.

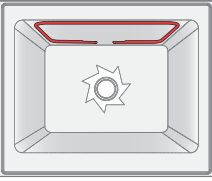
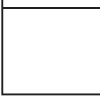
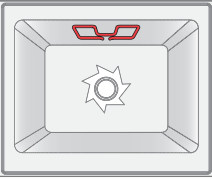
## Cooking suggestions table

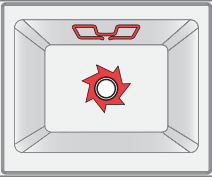
The following table is approximate: the cooking times may be affected by multiple factors. If the cooking is being carried out on several levels simultaneously, the cooking times can be increased by about 15 minutes.

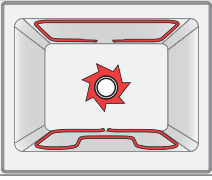
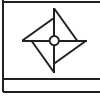
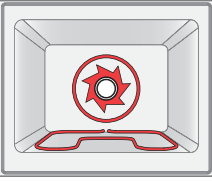
TIPO PIETANZA FOOD TYPE			Durata Cooking time	Temperature		Livello Level (fig.8)
				Aria Air	Cuore Core	
<b>Primi piatti / First courses</b>						
Lasagne (0,5 kg)	Lasagne (0,5 kg)		50'	160°C	-	2
Cannelloni (0,5 kg)	Cannelloni (0,5 kg)		45'	180°C	-	2
<b>Verdure / Vegetables</b>						
Patate, zucchine (0,5 kg)	Potatoes, zucchini (0,5 kg)		50' ÷ 60'	170°C	-	2
<b>Pesce / Fish</b>						
Dentice, filetto di trota (0,5 kg)	Dentex, fillet of trout (0.5 kg)		25'	180°C	-	3
Filetto di salmone (0,5 kg)	Fillet of salmon (0.5 kg)		30'	190°C	-	2
Filetto di tonno, cefalo (0,5 kg)	Fillet of tuna, mullet (0.5 kg)g)		25' ÷ 35'	180°C	-	2
<b>Prodotti di panificazione / Bread products</b>						
Focaccia salata, panzerotti (0,25 kg)	Salted focaccia, folded stuffed pizza (0.25 kg)		20'	210°C	-	2
Pane (0,25 kg)	Bread (0.25 kg)		25'	220°C	-	2
Pizza (0,25 kg)	Pizza (0,25 kg)		15'+10'	230°C	-	2
Torta salata (0,25 kg)	Pies (0.25 kg)		35'	200°C	-	2
<b>Dolci / Cakes</b>						
Crostata (0,25 kg)	Tart (0.25 kg)		20'	170°C	-	2
Torta di mele, Torta Margherita (0,25 kg)	Apple cake, Sponge cake (0.25 kg)		35' ÷ 40'	170°C	-	1-2
Biscotti, Focaccina (0,25 kg)	Biscuits, Small focaccia (0.25 kg)		15'	170°C	-	2
Plum cake (0,25 kg)	Plum cake (0.25 kg)		60'	170°C	-	2
<b>Carni / Meat</b>						
Maiale arrosto (1 kg)	Roast pork (1 kg)		90'	170°C	75°C 80°C	2
Vitello, agnello arrosto (1 kg)	Roast lamb, veal (1 kg)		90' ÷ 100'	190°C		2
Pollame arrosto (1 kg)	Roast chicken (1 kg)		60'	190°C		2
Polpettone (1 kg)	Meatloaf (1 kg)		70'	180°C		2
Costicine (1 kg)	Ribs (1 kg)		25'+15'	200°C	-	4

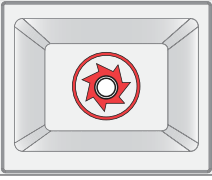
**Tabella simbologie per tipo di cottura / Cooking type symbols table**

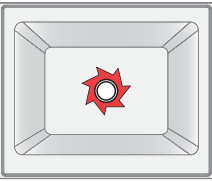
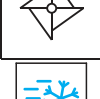
		<b>Contatti generali e lampada forno</b>	<b>Main contacts and oven light</b>
		<b>Cottura tradizionale</b> Resistenza superiore + resistenza inferiore. Cottura di qualsiasi tipo di piatto, ideale per torte lievitate, pizze, arrosti e sformati.	<b>Static oven</b> <i>Upper heating element + lower heating element. Cooking of any kind of dish; ideal for leavened cakes, pizzas, roasts and flans.</i>
		<b>Cottura finale/riscaldare</b> Sola resistenza inferiore. Completamento cottura di biscotti, crostate e torte salate e per riscaldare le vivande.	<b>Warming oven</b> <i>Lower heating element only. Finishing off cooking biscuits, tarts and pies and heating drinks.</i>
		<b>Rosolatura</b> Sola resistenza superiore. Doratura della superficie delle pietanze (es. lasagne, sformati di pasta o verdure).	<b>Browning oven</b> <i>Upper heating element only. Browning the surfaces of foods (e.g.: lasagne, pasta or vegetable flans).</i>
		<b>Grill tradizionale</b> Sola resistenza superiore centrale. Cottura di carni di medio/piccolo spessore e tostatura del pane.	<b>Traditional grill</b> <i>Central upper heating element only. Cooking meats with small/medium thickness and toasting of bread.</i>
		<b>Grill ventilato</b> Sola resistenza superiore centrale + ventola. Cottura di carni di grosso spessore e pietanze particolarmente voluminose.	<b>Fanned grill</b> <i>Fan + central upper heating element only. Cooking of thick meat and high-volume foods.</i>
		<b>Cottura intensiva</b> Resistenza superiore + resistenza inferiore + ventola. Cotte rapide e uniformi anche per preparazioni delicate come biscotti e pasticceria.	<b>Fan assisted oven</b> <i>Upper heating element + lower heating element + fan. Rapid and even cooking for delicate foods such as biscuits and cakes.</i>
		<b>Attivazione rapida o preriscaldamento</b> Resistenza circolare + resistenza inferiore + ventola. Cottura combinata e quindi più rapida. Riscaldamento del forno in pochi minuti.	<b>Rapid heat up or preheating</b> <i>Circular heating element + lower heating element + fan. Combined and thus quicker cooking. Heating of the oven in just a few minutes</i>
		<b>Multilivello</b> Resistenza circolare + ventola. Cottura di pietanze dalle caratteristiche simili o diverse, poste su più ripiani (fino a 3 livelli contemporaneamente).	<b>Fan assisted multilevel oven</b> <i>Circular heating element + fan. Cooking of similar or different foods placed on different shelves (up to 3 levels at a time).</i>
		<b>Scongelamento rapido</b> L'utilizzo della sola ventola senza alcun tipo di riscaldamento (termostato a "0") consente di scongelare i cibi in tempi ridotti ed in modo ottimale.	<b>Defrost function</b> <i>Using just the fan, without any type of heating (thermostat at "0"), food is defrosted quickly and optimally.</i>

## POSSIBILI CAUSE DI INSUCCESSO

Risultato:	Possibile causa
Pietanze poco dorate/ cotte in superficie o bruciate nella parte inferiore	Altezza di inserimento non corretta  Tipologia di cottura errata (es. utilizzo della sola resistenza inferiore)
Torte poco lievitate, eccessivamente umide	Temperatura del forno troppo bassa  Tempo di cottura troppo breve  Impasto troppo liquido  Troppe aperture della porta durante la cottura
Pietanze troppo asciutte e secche	Temperatura del forno troppo alta  Tempo di cottura troppo lungo  Contenitore utilizzato non adatto alla pietanza o alla tipologia di cottura scelta
Pietanze non cotte uniformemente	Disposizione errata delle pietanze nei contenitori  Altezza di inserimento non corretta  Tipologia di cottura errata (es. utilizzo della sola resistenza inferiore)

## TROUBLESHOOTING

Result:	Possible cause
<i>Food not browned/ cooked enough on the surface or burned on the lower part</i>	<i>Incorrect insertion height</i>  <i>Incorrect cooking type (e.g.: use of the lower heating element only)</i>
<i>Cakes not leavened enough too moist</i>	<i>Oven temperature too low</i>  <i>Cooking time too short</i>  <i>Dough too runny</i>  <i>Oven door opened too often during cooking</i>
<i>Food too dry</i>	<i>Oven temperature too high</i>  <i>Cooking time too long</i>  <i>Container used is unsuit- able for the food or the selected cooking type</i>
<i>Food not cooked evenly</i>	<i>Incorrect arrangement of the food in the containers</i>  <i>Incorrect insertion height</i>  <i>Incorrect cooking type (e.g.: use of the lower heat- ing element only)</i>



**Rispetto ai forni posseduti in precedenza i tempi di cottura o le temperature da utilizzare per il Vostro nuovo forno potrebbero essere molto diversi.**

**Si consiglia pertanto, finchè non si acquisisce una certa esperienza, di attenersi alle indicazioni fornite dalla "Tabella consigli per cottura" a pag. 25"**



**With respect to your previous ovens, the cooking times and temperatures to be used for your new oven may be very different.**

**Therefore, until you gain adequate experience, it is recommended that you follow the instructions provided in the "Cooking suggestions table" on page 25"**

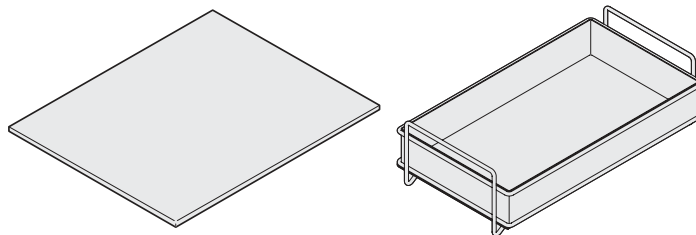
**PIASTRA PER PIZZA**

La piastra in acciaio inox ha un alto coefficiente di conducibilità termica. Assorbe, immagazzina e trasferisce calore garantendo una cottura ottimale ed uniforme. La piastra è ideale per cuocere pizza e panificati in genere.

**CESTELLO PER FRITTURA**

Il cestello garantisce una perfetta circolazione dell'aria attorno le pietanze, favorendo una cottura uniforme e superfici croccanti. Ideale per la frittura di alimenti freschi e surgelati.

**PIZZA PLATE**

*The stainless steel plate has a high thermal conductivity coefficient. It absorbs, stores, and transfers heat ensuring uniform and optimal cooking.*

*The plate is ideal for cooking pizza and bread products in general.*

**FRYER BASKET**

*The basket ensures air can circulate perfectly around the food, for evenly cooked dishes that are crispy on the outside. Ideal for frying fresh and frozen food.*

## MANUTENZIONE

### AVVERTENZE DI SICUREZZA



**Chiudere sempre l'interruttore elettrico principale durante la manutenzione ordinaria o in caso di lunga inattività.**



Effettuare la pulizia a forno freddo dopo ogni uso: ciò rende più agevole l'operazione ed evita che i residui di cibo possano incendiarsi.



Effettuare la pulizia di **TUTTE** le parti dell'apparecchiatura solamente con le modalità ed i prodotti indicati nel presente manuale (in particolare, evitare nel modo più assoluto spugne abrasive, raschietti, detergenti acidi o aggressivi, apparecchi a vapore o a pressione, getti d'acqua diretti).

Una pulizia effettuata in modo diverso da quanto espressamente descritto potrebbe mettere a rischio la sicurezza di persone, cose ed animali e causare danni all'apparecchiatura da non considerarsi in Garanzia.



Una variazione nella colorazione dell'interno della cavità del forno non pregiudica le prestazioni di quest'ultimo e non costituisce un difetto per il quale esercitare il diritto di Garanzia.

### MANUTENZIONE ORDINARIA

#### PULIZIA

- **Superfici inox e in cristallo:** utilizzare un panno morbido leggermente imbevuto di detergente specifico neutro: per le modalità d'uso dei prodotti di pulizia seguire le indicazioni del loro produttore. Non utilizzare materiali ruvidi abrasivi o raschietti metallici affilati per pulire le porte in cristallo del forno dato che possono graffiare la superficie e causare la frantumazione del vetro.
- **Programmatore:** utilizzare un panno morbidissimo appena inumidito d'acqua e asciugare con cura. Attenzione! Evitare nel modo più assoluto infiltrazioni d'acqua tra la cornice e il programmatore.
- **Interno forno/griglie/leccarde:** utilizzare un panno morbido imbevuto di aceto tiepido, risciaquare e asciugare con cura.  
Per agevolare la pulizia dell'interno forno è possibile:
  - rimuovere la porta forno (fig. 25 e 26):  
per il suo riposizionamento vedi (fig. 27).

## MAINTENANCE

### SAFETY WARNINGS



**Always switch off the main electrical switch during routine maintenance or if the appliance will not be used for an extended period.**



*Clean the oven after each use once it has cooled: this facilitates the operation and prevents the burning of food residue.*



*Clean ALL parts of the appliance using only the procedures and products indicated in this manual (in particular, do NOT use abrasive sponges, scrapers, acidic or aggressive detergents, steam or pressure cleaning devices, direct jets of water).*

*Any cleaning performed in a manner different from that specified may endanger the safety of people, animals and property as well as cause damage to the appliance which is not covered by the Warranty.*



*A variation in the colouring of the oven cavity interior does not compromise the oven's performance and is not considered a defect covered by the Warranty.*

### ROUTINE MAINTENANCE

#### CLEANING

- **Stainless steel and glass surfaces:** use a soft cloth dampened in neutral detergent: follow the manufacturer's instructions on the use of the cleaning products.  
*Do not use abrasive materials or sharp metal scrapers that may scratch or crumble the glass.*
- **Programmer:** use a very soft cloth slightly dampened in water, then dry carefully.  
*Caution! Do not allow water to infiltrate between the frame and the programmer.*
- **Oven interior/racks/drip trays:** use a soft cloth dampened in warm vinegar, rinse and dry thoroughly. To facilitate the cleaning of the oven interior, you can:
  - remove the oven door (fig. 25 and 26):  
to reposition it, see (fig. 27).

25

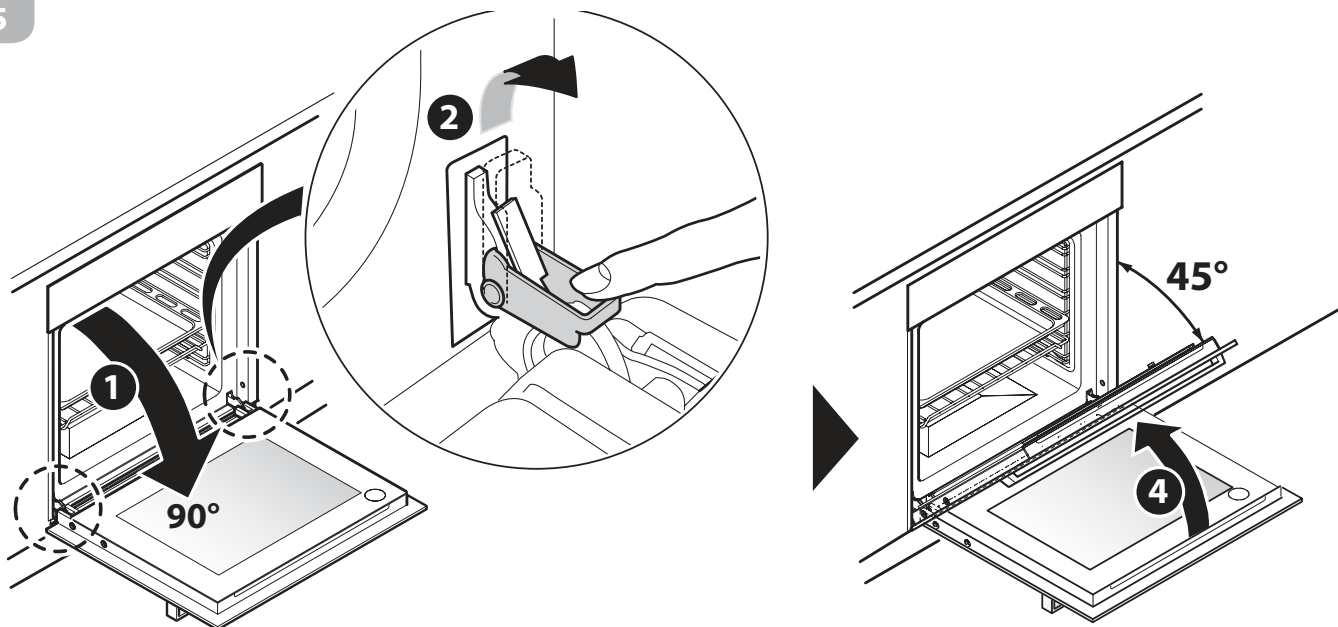

26

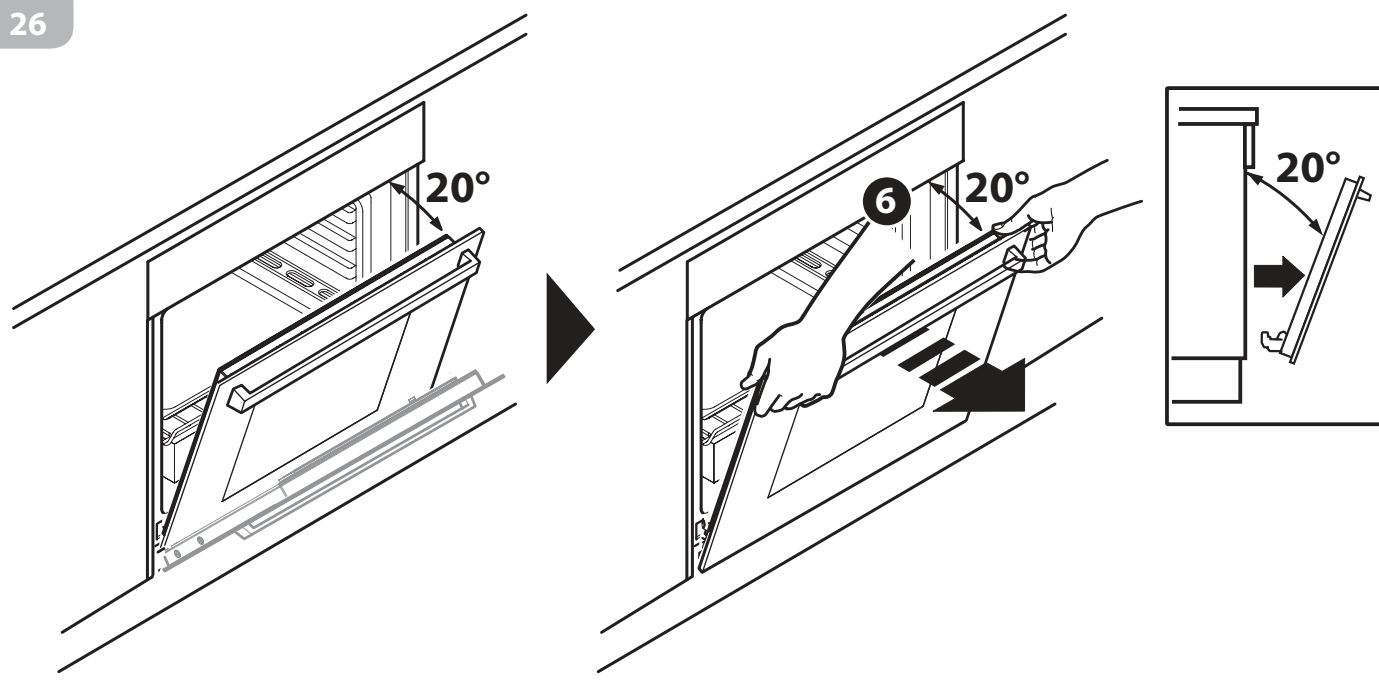

27

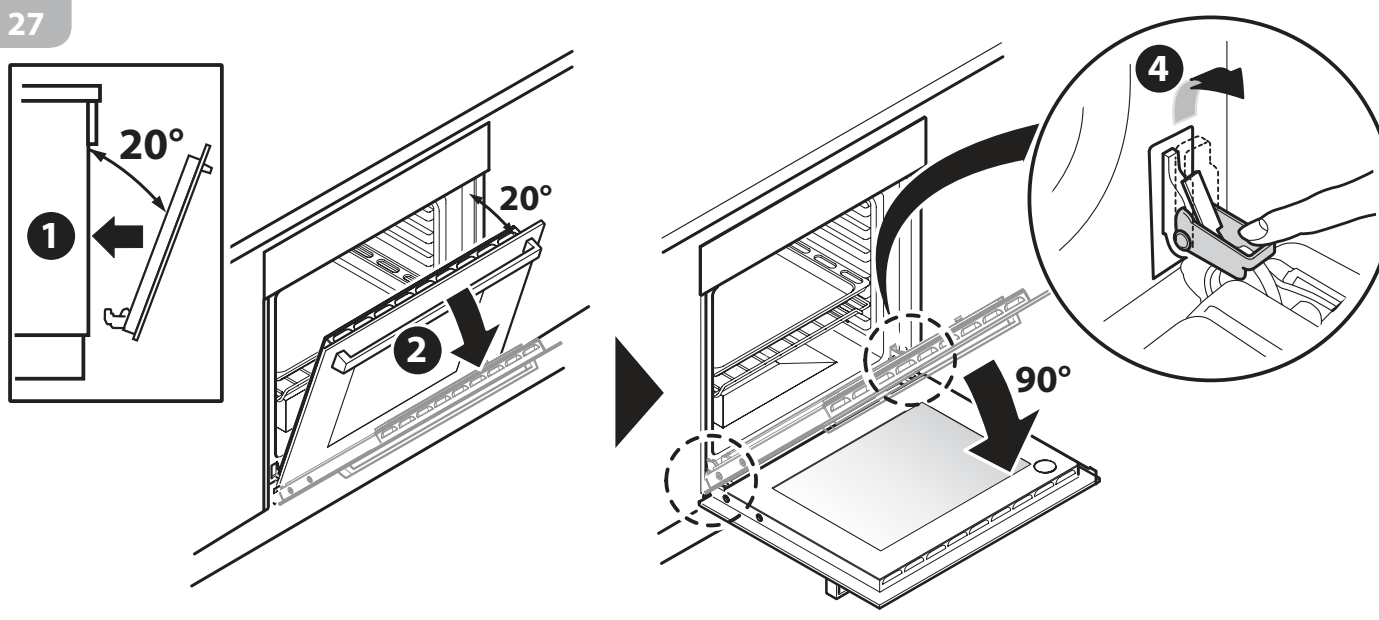

## SOSTITUZIONE LAMPADINA

 **Chiudere sempre l'interruttore elettrico principale durante la manutenzione ordinaria o in caso di lunga inattività.**

Sostituire la lampadina come indicato in (fig. 28) con una resistente alle alte temperature (minimo 300°C) di pari caratteristiche, tipologia e dimensioni.

 **Assicurarsi che l'apparecchiatura sia scollegata dalla rete di alimentazione prima di sostituire la lampadina per evitare scariche elettriche.**

## LAMP REPLACEMENT

 **Always switch off the main electrical switch during routine maintenance or if the appliance will not be used for an extended period.**

Replace the lamp as indicated in (fig. 28) with a lamp resistant to high temperatures (minimum 300°C) with the same characteristics, typology and dimensions.

 **Ensure that the appliance is switched off before replacing the lamp to avoid the possibility of electric shock.**

28

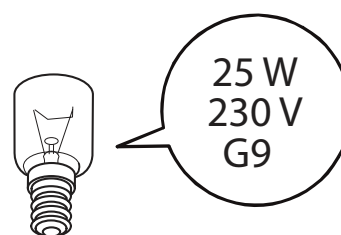
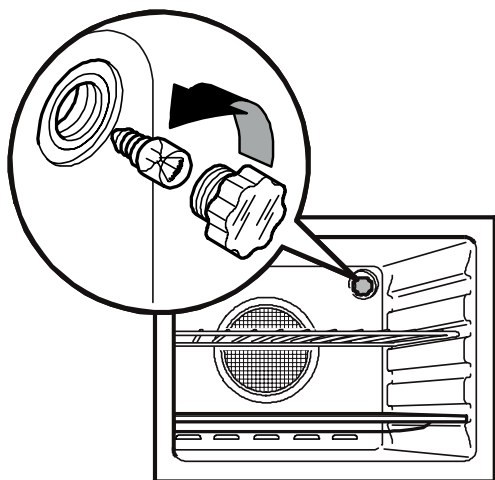

## PERIODI DI INATTIVITÀ

Se pensate di non utilizzare l'apparecchio per un lungo periodo di tempo (superiore alle 2-3 settimane):

- effettuare un'accurata pulizia dell'apparecchiatura seguendo quanto indicato nel capitolo dedicato;
- scollegate la spina di alimentazione elettrica.

## PERIODS OF INACTIVITY

If the appliance will not be used for a long period of time (more than 2-3 weeks):

- thoroughly clean the appliance following the instructions in the respective chapter;
- disconnect the electric power supply plug.

## SMALTIMENTO A FINE VITA

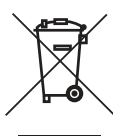

Il simbolo del cestino barrato riportato sul prodotto indica che i Rifiuti derivanti dalle Apparecchiature Elettriche ed Elettroniche (RAEE) devono essere gestiti separatamente dal rifiuto indifferenziato, così da essere sottoposti ad apposite operazioni per il loro riutilizzo, oppure a uno specifico trattamento per rimuovere e smaltire in modo sicuro le eventuali sostanze dannose per l'ambiente ed estrarre le materie prime che possono essere riciclate. In Italia i RAEE devono perciò essere conferiti nei Centri di Raccolta dedicati. Quando si acquista una nuova apparecchiatura, inoltre, si può consegnare il RAEE al negoziante, che è tenuto a ritirarlo gratuitamente. Lo smaltimento abusivo o non corretto del prodotto comporta l'applicazione delle sanzioni previste dalla corrente normativa di legge.



Se il prodotto si trova in un paese diverso dall'Italia è necessario attenersi alle normative vigenti nel proprio paese.



Rendere inutilizzabile l'apparecchiatura per lo smaltimento rimuovendo il cavo di alimentazione.

## ASSISTENZA POST VENDITA

Barazza srl Vi assicura la massima collaborazione nell'eventualità dovessero sorgere problemi tecnici o qualunque altra necessità.

### Procedura in caso di malfunzionamento

Prima di contattare il Centro di Assistenza più comodo effettuare le seguenti operazioni:

- verificare che ci sia corrente elettrica;
- rilevare i dati dell'apparecchiatura dalla targa matricola (posizione targa matricola - vedi pag. 12);
- reperire la data di acquisto dell'apparecchiatura.



**Attenzione! In attesa della risoluzione del problema è opportuno non utilizzare l'apparecchiatura e scollegarla dall'alimentazione elettrica. Non tentate di riparare o modificare l'apparecchio in nessuna delle sue parti: oltre a far decadere la Garanzia, ciò può essere potenzialmente pericoloso.**



Richiedere e pretendere che siano utilizzati unicamente ricambi originali: l'utilizzo di componentistica diversa da quella fornita dal Costruttore fa decadere la Garanzia e può arrecare danni alle persone e all'apparecchiatura stessa.

## END-OF-LIFE DISPOSAL



*The crossed bin symbol on the product indicates that the waste arising from electrical and electronic equipment (WEEE) must be handled separately from undifferentiated waste, so that it can undergo special operations for re-use, or specific treatment to remove and safely discard any substances which may be harmful to the environment and extract any raw materials that can be recycled.*

*In Italy, WEEE must therefore be taken to a dedicated collection points. When you purchase a new appliance, you can hand the WEEE over to the shopkeeper, who is required by law to collect it for free. The unlawful or incorrect disposal of the product entails the application of the penalties provided for by the applicable legal regulations in force.*



*If the product is located in a country other than Italy, you must comply with the regulations in force in your country.*



*Before disposing of the appliance, render it unusable by removing the power cord.*

## AFTER-SALES SERVICE

Barazza srl ensures you the utmost collaboration in the event of technical problems or for any other needs you may have.

### Procedure to follow if your appliance is malfunctioning

Before contacting your nearest Service Centre, do the following:

- check that the appliance is supplied with power;
- obtain the appliance data from the data plate (for data plate position - see page 12);
- find the appliance purchase date.



**Attention! While waiting for resolution of the problem, you should stop using the appliance and disconnect it from the power supply. Do not attempt to repair or modify the appliance in any of its parts: in addition to voiding the Warranty, this may be dangerous.**



*Request or demand that only original spare parts be used: the use of components other than those supplied by the manufacturer voids the Warranty and may cause personal injuries or damage the appliance.*



# Note .....

.....

.....

.....

.....

.....

.....

.....

.....

.....

.....

.....

.....

.....

.....

.....

.....

.....

# Note .....

.....

.....

.....

.....

.....

.....

.....

.....

.....

.....

.....

.....

.....

.....

.....

.....

.....

**BARAZZA**  
taste of design



**Barazza srl**

31025 Sarano di S.Lucia di Piave  
(TV) ITALIA - Via Risorgimento, 14

T +39 0438 62888F +39 0438 64901  
info@barazzasrl.it - barazzasrl.it