

Kombi-Mikrowelle Icon Exclusive Einbau kompakt

Touch Control + Drehknöpfe

1FEVEMCN

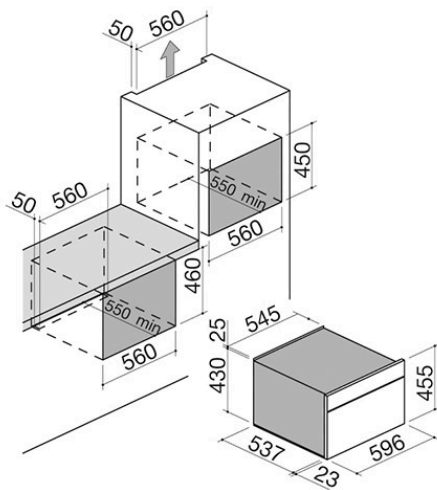

Beschreibung

- 17 manuelle Funktionen
- 20 automatische Garprogramme
- 5 automatische Auftauprogramme
- Veggy-Modus
- Mikrowellen-Funktionen bis 1000 W
- Max. Temperatur: 250 °C
- Volumen: 40 Liter
- Mehrsprachige digitale Touch Control-Steuerung
- + Drehknöpfe
- Merkmale: Bedienleiste, Griffe und Drehknöpfe mit Soft-Touch-Beschichtung, Easy Clean-Innenraum, abnehmbare und demontierbare Tür mit Dreifachverglasung aus Wärmeschutzglas, Soft-Close-Scharniere, Querstrom-Belüftung, Innenbeleuchtung, Seitenrahmen
- Ausstattung: 1 Pyrex-Backblech, 1 Gitterrost
- Sicherheitsvorrichtungen: Kindersicherung
- Max. Leistungsaufnahme: 3,5 kW

Plus

Detaillierte Merkmale



Touch Control-Bildschirm

Der Touch Control-Bildschirm mit High Definition ermöglicht eine präzise, einfache und intuitive Anzeige der verschiedenen Garparameter und Einstellungen des Backofens.



Automatische Garprogramme

Die automatischen Garprogramme ermöglichen ideale Garergebnisse durch einfaches Auswählen des gewünschten Rezepts und Einstellen des Gerichts in den kalten Ofen.



Automatische Sicherheitsausschaltung

Nach Ablauf einer bestimmten maximalen Betriebsdauer bei einer bestimmten Leistung schaltet sich das Kochfeld automatisch aus, um die Schäden des eventuellen Vergessens durch den Benutzer zu begrenzen.



Konvektionsfunktionen

Multifunktionaler Elektrobackofen mit Lüfter, der einen Luftstrom erzeugt, der die Wärme gleichmäßig im Inneren des Ofens verteilt und so ein schnelles und gleichmäßiges Garen ermöglicht.



Veggy-Modus

Konzipiert für Personen, die kein Fleisch und Fisch essen, ermöglicht den Ausschluss der Anzeige von automatischen Garprogrammen, die auf tierischen Eiweißen beruhen.



Elemente mit Soft-Touch-Beschichtung

Die Soft-Touch-Beschichtung sieht elegant aus, hat eine angenehme Haptik und wird in verschiedenen Produktlinien für Drehknöpfe, Griffe und Bedienfelder verwendet.



Ofeninnenraum Easy Clean

Alle Backöfen von Barazza verfügen über einen speziellen Innenraum mit Easy Clean-Finish, eine Oberflächenbehandlung, die die Reinigung des Garraums des Backofens erleichtert und beschleunigt.

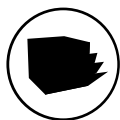

Soft-close-Scharniere

Bei den Soft-close-Scharnieren handelt es sich um einen Mechanismus, der in der finalen Phase des Schließens der Backofen-Tür agiert, die Tür abbremsst und den Aufprall abfedert.

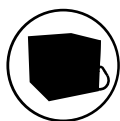

Wärmeisolierte Tür

Backofen-Türen von Barazza sind herausnehmbar und zerlegbar und verfügen über Dreifach- oder Vierfachverglasung mit Wärmeschutzglas, die verhindern, dass sich die Oberflächen der Türen aufheizen.



Modul Höhe 45

Die Backöfen und die entsprechenden Ausführungen sind in verschiedenen Höhen für unterschiedliche Installations- und Konfigurationsbedürfnisse erhältlich.



Volumen Garraum 40

Der großzügige Garraum von Backöfen von Barazza ermöglicht eine Optimierung der Garzeiten und ist somit stromsparend.

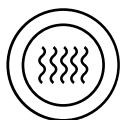

Mikrowellenfunktionen

Die Mikrowelle ergänzt das Sortiment der Barazza-Backöfen, indem sie Benutzerfreundlichkeit und sofortige Leistung mit einem Design von strenger ästhetischer Reinheit vereint – das Ergebnis einer edlen Edelstahloberfläche, auch in schwarzer Ausführung erhältlich. Der Mikrowellenofen, äußerst funktional und vielseitig, ermöglicht eine einfache und schnelle Zubereitung und Garung von Speisen und eignet sich für verschiedene Einbaulösungen.

Funktionen

Hauptfunktionen



Ober- und Unterhitze

Geeignet für jede Speise, besonders effizient für Hefeteigkuchen, Pizza, Braten und Auflauf.



Unterhitze

Geeignet zum Fertigbacken von Plätzchen, Obstkuchen und herzhaften Torten oder zum Erwärmen von Speisen vor dem Servieren.

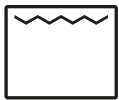

Grill traditionell

Besonders nützlich zum Garen von dünnem Fleisch oder zum Toasten von Brot und Crostini.



Grill + Umluft

Geeignet für das Garen von dickem Fleisch oder besonders voluminösen Speisen, ermöglicht sie eine schnelle Reduzierung überschüssiger Feuchtigkeit in den Lebensmitteln.



Ring- und Unterhitze + Umluft

Ideal, um den Ofen in wenigen Minuten aufzuheizen - eine Schnellgarfunktion, die sich für das Backen von Brot und Pizza eignet.



Auftauen

Ermöglicht ein schonendes Auftauen von Speisen, ohne sie zu beeinträchtigen.

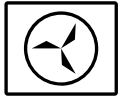

Warmhalten

Bei einer konstanten Temperatur von 80, 100 oder 120 °C hält sie die Speisen warm, bis sie serviert werden.



Eco

Ermöglicht das Garen verschiedener Arten von Speisen mit reduziertem Stromverbrauch.



Automatische Kochprogramme

Die 60er-Backöfen mit Touch Screen und Touch Control verfügen über ein Set von 16 automatischen Programmen, mit der Möglichkeit, das Gewicht einzustellen und eine Empfehlung zur Einschubhöhe der Speisen zu erhalten.



Grill + Unterhitze

Die gleichzeitige Verwendung von Grill und Unterhitze ermöglicht das gleichzeitige Garen und Bräunen der Speisen.

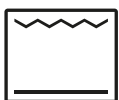

Dampf + Heißluft

Die kombinierte Wirkung von Dampf und heißer Luft ist ideal, um Speisen vor dem Servieren aufzuwärmen bzw. zu regenerieren.



Gemahlener Kaffee

Alternativ zu Kaffeebohnen kann auch bereits gemahlener Kaffee verwendet werden.



Mikrowelle + Grill

Das Hinzufügen der Mikrowelle zum klassischen Grill sorgt dafür, dass die Speisen noch knuspriger werden. Ideal zur Zubereitung von Lasagne, Kartoffeln, Braten und verschiedensten Aufläufen.

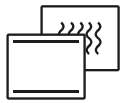

Mikrowelle + Grill + Umluft

Ideal zur Beschleunigung des Garvorgangs von dickem Fleisch oder besonders voluminösen Speisen.

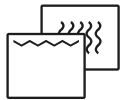

Mikrowelle + Ringheizung + Umluft

Ermöglicht eine schnellere Zubereitung ähnlicher Speisen auf verschiedenen Ebenen und sorgt dabei für eine schnelle und gleichmäßige Garung.

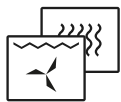

Eco-Garen

Ermöglicht das Garen verschiedener Arten von Speisen mit reduziertem Stromverbrauch.



Ringheizung + Umluft

Ermöglicht das gleichzeitige Garen von ähnlichen Speisen, die auf den Ebenen verteilt sind – bis zu maximal drei Ebenen.

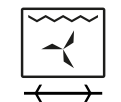

Schnelles Auftauen

Durch Einstellen des Thermostats auf 0 °C und Auswahl einer beliebigen Umluftfunktion kann der Ofen den Auftauvorgang der Lebensmittel beschleunigen.

Verwandtes Zubehör



1PPI



1PPZ



1CFFA

Verwandte Produkte



1FEVEPN



1FEVSP



1FEVGP



1FEVSMC



1FEVGMC