

Lavello Flexi Kit incasso e filo da 105x56

1 vasca con abbassamento + Kit accessori e rubinetto

1LFX101NK

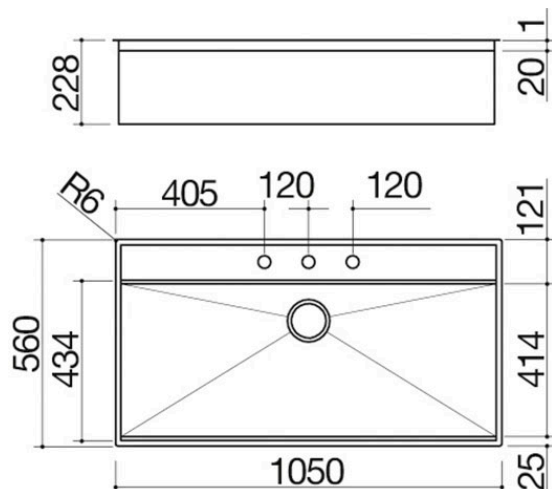

Descrizione

- acciaio inox AISI 304 di spessore elevato
- vasca raggio "0"
- dimensione vasca: 102x41,4x20,7 h
- vasca con abbassamento per scorrimento accessori
- dotazioni: pilettono 3" ½ nero, salterello Smart nero, troppo-pieno nero con scarico perimetrale, tagliere in HPL nero 1TOF26N, vassoio forato in acciaio inox con scolapiatti in HPL nero 1VSFX, rubinetto miscelatore Soul con comando remoto e doccia estraibile 1RUBSORN
- foro rubinetto: 3 fori di serie
- base inserimento vasca: 120
- incasso: 103x54 cm
- filotop: v. scheda tecnica

Plus

Dettaglio delle caratteristiche



Acciaio inox AISI 304

L'AISI 304, utilizzato per la realizzazione dei prodotti Barazza, è un acciaio inossidabile di alta qualità che garantisce resistenza alle sollecitazioni, durabilità nel tempo e facilità di pulizia.



Acciaio inox di spessore elevato

Barazza utilizza acciaio AISI 304 di spessore elevato, il quale è completamente riciclabile, resistente alla corrosione, durevole e altamente igienico.



Vasche capienti

I prodotti che riportano questo plus sono caratterizzati dalla presenza di vasche ampie e capienti, in grado di ospitare grandi volumi d'acqua e strumenti di cottura di grande dimensione.



Troppo-pieno con scarico perimetrale

Tutti i lavelli e le vasche Barazza sono dotati di troppo-pieno, dispositivo di sicurezza per evitare la fuoriuscita dell'acqua. Alcuni presentano la versione con scarico perimetrale, esteticamente distintiva.



Salterello Smart

Consente tramite pressione di svuotare la vasca senza dover intervenire con le mani al suo interno.



Raggio 0

Raggiatura squadrata ed elegante.

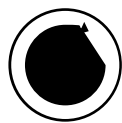

Rotazione canna 360°

I rubinetti Barazza sono dotati di rotazione canna di 360°.



Comando remoto

I rubinetti Barazza sono dotati di comando remoto con manopola separata per il controllo.

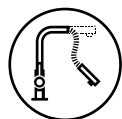

Doccia estraibile

I rubinetti Barazza sono dotati di doccia estraibile per rendere le operazioni di pulizia più facili anche in vasche ampie.

Installazioni

Metodo di installazione

 FT

Filotop



Conferisce un perfetto allineamento al top.

 IBP

Incasso bordo piatto



Il bordo si avverte solo al tatto e rende facile l'installazione.

Accessori correlati

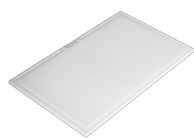

1TOF26



1VSOF



1VOF

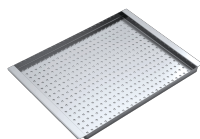

1CIVQ

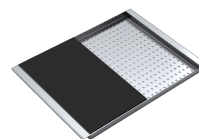

1CITN

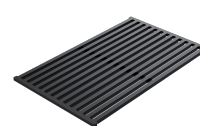

1GLN

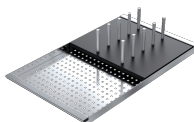

1CIFX

Prodotti correlati



1LFX91



1LFX91NK



1LFX101