

Lavello Mood incasso da 86x51

2 vasche

1LMDR92



Descrizione

- piano in acciaio inox AISI 304 di spessore 4 mm
- vasche raggio "12" applicate
- dimensione vasche: 34x40x20 h
- dotazioni: pilettone 3" ½, salterello Smart, copripilettone in acciaio inox, troppo-pieno con scarico perimetrale
- foro rubinetto: 2 fori di serie
- base inserimento vasche: 90
- incasso: 84x49 cm

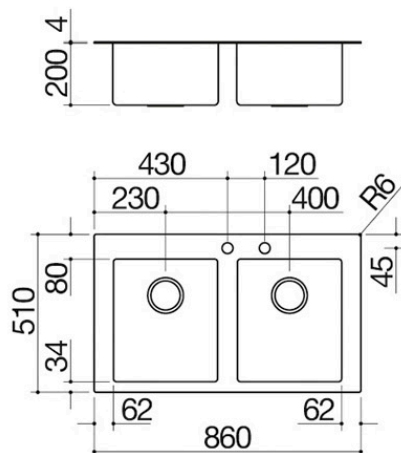

Plus

Dettaglio delle caratteristiche



Vasche capienti

I prodotti che riportano questo plus sono caratterizzati dalla presenza di vasche ampie e capienti, in grado di ospitare grandi volumi d'acqua e strumenti di cottura di grande dimensione.

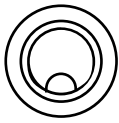

Copripilettone in acciaio inox

Pratico ed elegante, il copripilettone è l'accessorio ideale per ogni lavello. Realizzato in AISI 304, un acciaio inossidabile di alta qualità che garantisce resistenza alle sollecitazioni, il copripilettone Barazza offre durabilità nel tempo ed estrema facilità di pulizia.

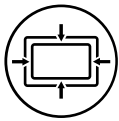

Troppo-pieno con scarico perimetrale

Tutti i lavelli e le vasche Barazza sono dotati di troppo-pieno, dispositivo di sicurezza per evitare la fuoriuscita dell'acqua. Alcuni presentano la versione con scarico perimetrale, esteticamente distintiva.



Acciaio inox AISI 304 spessore 4 mm

Lo spessore pieno di 4 mm costituisce la massima espressione delle qualità dell'acciaio AISI 304, associando a doti estetiche e di design una robustezza e una durabilità senza eguali.



Raggio 12

Raggiatura dallo spigolo leggermente raccordato.



Salterello

Consente tramite rotazione di svuotare la vasca senza dover intervenire con le mani al suo interno.

Installazioni

Metodo di installazione



Incasso bordo 4 mm



L'acciaio inox pieno con spessore 4 mm rende la collezione Mood in acciaio inox esemplari di design e ricercatezza.

Accessori correlati



1TOF26



1VSOF



1VOF



1CIVQ



1CITN

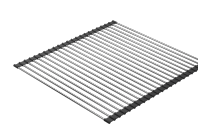

1GSPA

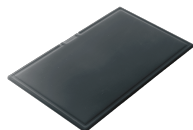

1TOF26N



1TGMD



1TGS

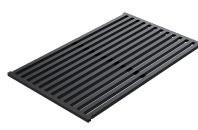

1GLN

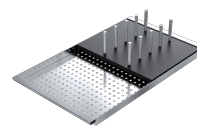

1CIFX

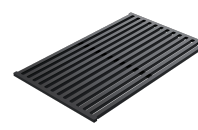

1GQRN

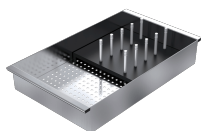

1VSFX

Prodotti correlati



1LMDR91D



1LMDR91S



1LMDR91