

Piano cottura City incasso e filo da 60

4 zone a induzione

1PIDC60N

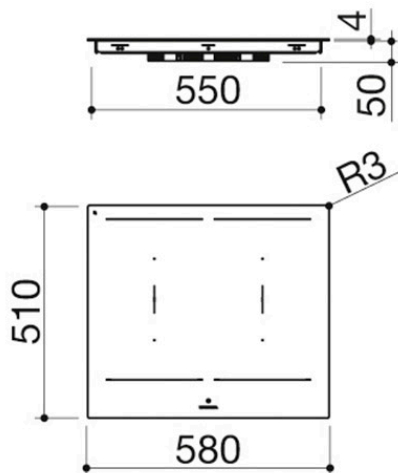

Descrizione

- comandi: Touch Control
- funzioni: limitatore di potenza, Chef Cook, Bridge, riconoscimento automatico pentole, Booster, rilevamento selettivo pentole, funzione pausa/richiama, timer di fine cottura 1-600', minute minder, preriscaldamento automatico, mantenimento calore
- dispositivi di sicurezza: blocco elettronico funzioni per sicurezza bambini, spia calore residuo, allarme traboccamento, spegnimento di sicurezza
- diametro pentola minimo: \varnothing 110 mm
- livelli di potenza regolabili: 1,4 - 1,5 - 1,6 - ... - 7,2 - 7,3 - 7,4 kW
- potenza massima assorbita: 7,4 kW
- incasso: 56x49 cm
- filotop: v. scheda tecnica

Potenze zone a induzione:

- 4 zone Octa: 2,1-3 kW (*)
- (*) in funzione Booster

Plus

Dettaglio delle caratteristiche



Comandi Touch Control

I comandi a sfioramento Touch Control permettono una regolazione dei parametri indipendente, agevole e precisa per ogni specifica zona di cottura.



Induzione

Con l'induzione il calore è generato solo sul fondo della pentola e trasmesso direttamente al cibo da cuocere. In virtù di un rendimento del 90%, i tempi di cottura si velocizzano molto. La superficie del piano rimane fredda per garantire una maggiore sicurezza in fase di utilizzo e facilitare le operazioni di pulizia.



Limitatore di potenza

Questa funzione permette di definire e impostare la potenza massima che il piano di cottura è in grado di assorbire; così facendo, si è in grado di evitare i rischi di sovraccarico energetico.



Funzione Bridge

Consente di collegare due zone di cottura adiacenti sul piano, ampliando l'area d'appoggio. Risulta particolarmente utile in caso di strumenti di cottura di grande dimensione.



Riconoscimento automatico pentole

Il piano è in grado di riconoscere in modo autonomo quando una pentola viene collocata sopra esso, avviando l'interfaccia e permettendo una regolazione rapida dei parametri di cottura.

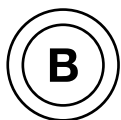

Funzione Booster

Riduce il tempo di cottura della singola zona aumentando la potenza del piano al massimo. Risulta particolarmente adatta per il riscaldamento di grandi quantità di liquidi.

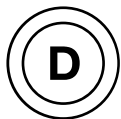

Rilevamento selettivo pentole

La piastra a induzione funziona solo se il piano rileva la presenza su di sé di strumenti di cottura metallici di dimensioni idonee, evitando così che altri oggetti inneschino l'accensione.

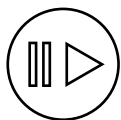

Funzione pausa/richiama

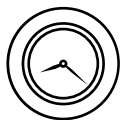

Programmatore di fine cottura

Permette di stabilire una tempistica precisa (da un minimo di 1 a un massimo di 99-600 minuti a seconda dei modelli) per lo spegnimento automatico della zona di cottura selezionata, assicurando un controllo puntuale sulle cotture e limitando lo spreco energetico.



Blocco funzioni di sicurezza

Il dispositivo di bloccaggio dei comandi evita di modificare accidentalmente le impostazioni del piano da parte dei bambini.



Spia calore residuo

Il display visualizza, tramite il simbolo H, l'eventuale presenza di calore residuo sul piano, generato da quello riflesso dal fondo dello strumento di cottura.

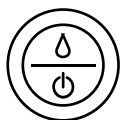

Allarme traboccamento

Qualora un liquido venga versato sulla superficie e finisca sopra la zona comandi, il piano emette un segnale acustico e si spegne automaticamente fino a che il liquido non viene rimosso.

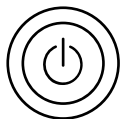

Spegnimento automatico di sicurezza

Una volta trascorso il tempo limite di accensione a una data potenza, il piano si spegne automaticamente in modo da limitare i danni di un'eventuale dimenticanza da parte dell'utente.

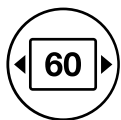

Modulo larghezza 60

I piani cottura Barazza presentano diverse dimensioni in larghezza, studiate per adattarsi a tutti i più diffusi moduli standard dei mobili dell'ambiente cucina.



Funzione mantenimento calore

Imposta il livello di potenza a un valore compreso fra lo 0 e l'1, che permette di tenere la pietanza al caldo senza correre il rischio di bruciarla.

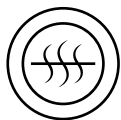

Funzione preriscaldamento automatico

Consente di arrivare più velocemente a temperatura: dopo aver selezionato un livello di potenza, la zona riscalderà al massimo per un arco di tempo per poi assestarsi sul livello selezionato.



Minute minder

È un timer a sé stante, svincolato dalla singolo zona di cottura, che permette di tenere traccia del tempo trascorso senza intervenire sullo spegnimento del piano.

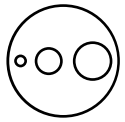

Funzione Chef Cook

Tre zone del piano vengono impostate automaticamente ai livelli di potenza 2,6 e 9. In questo modo è possibile passare da un livello all'altro semplicemente spostando la pentola sul piano.

Installazioni

Metodo di installazione

FT

Filotop

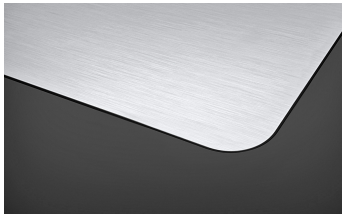

Conferisce un perfetto allineamento al top.

IVP

Incasso vetro bordo piatto



La linearità del vetro viene messa in risalto dall'installazione ad incasso che rende visibile il suo spessore.

Prodotti correlati



1PIDC30N



1PIDC80N



1PIDC90N



1PIDC120N