

# Placa de cocción Green Plus de encastre y enrasado de 60

## 4 zonas de inducción

1PIDGP6N

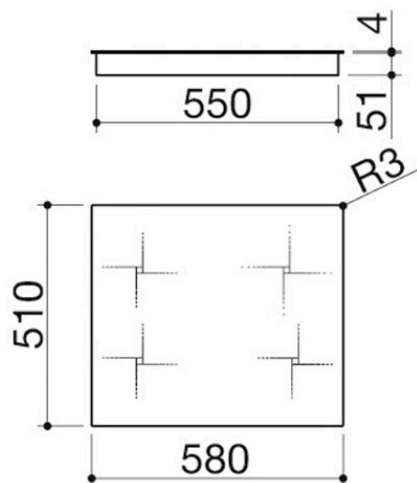
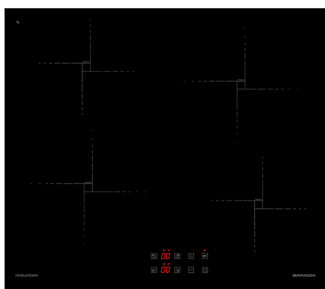

VER OTROS DISEÑOS DISPONIBLES :



1PIDGP6B

## Descripción

- mandos: Touch Control
- funciones: limitador de potencia, Booster,
- detección selectiva de cacerolas, temporizador
- de fin de cocción 1-99 min
- dispositivos de seguridad: bloqueo electrónico
- de funciones para la seguridad de los niños,
- indicador de calor residual, alarma de rebosamiento, apagado de seguridad
- niveles de potencia ajustables:
  - 1-1,6-2,2-2,8-3,5-6-7,2 kW
  - máxima potencia absorbida: 7,2 kW
  - hueco de encastre: 56×49 cm
  - a filo de encimera: ver ficha técnica

# Plus

## Características detalladas

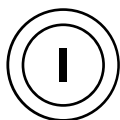

Inducción

Con la inducción, el calor se genera solo en el fondo de la cacerola y se transmite directamente a los alimentos cocinados.

Gracias a un rendimiento del 90 %, el tiempo de cocción se acorta considerablemente.

La superficie de la placa permanece fría para garantizar una mayor seguridad durante el uso y facilitar las tareas de limpieza.



Limitador de potencia

Esta función permite definir y ajustar la potencia máxima que la placa de cocción es capaz de absorber; de esta manera, se pueden evitar los riesgos de sobrecarga energética.

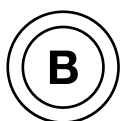

Función Booster

Acorta el tiempo de cocción de la zona en cuestión, incrementando la potencia de la placa al máximo. Resulta especialmente adecuada para calentar grandes cantidades de líquidos.



Detección selectiva de cacerolas

La placa de inducción funciona solo si detecta la presencia sobre ella de recipientes de cocción metálicos de tamaño adecuado, evitando así que se encienda por efecto de otros objetos.

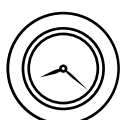

Programador de fin de cocción

Permite definir un tiempo concreto (desde un mínimo de 1 a un máximo de 99-600 minutos, según el modelo) para el apagado automático de la zona de cocción seleccionada, garantizando un control puntual de las cocciones y limitando el malgasto de energía.



### Bloqueo para la seguridad

El dispositivo de bloqueo de los mandos impide que los niños modifiquen por accidente los ajustes de la placa.



### Luz indicadora de calor residual

La pantalla indica, con el símbolo H, si hay de calor residual en la placa, que se acumula al reflejarse en el fondo del recipiente de cocción.



### Alarma de desbordamiento

Cuando se derrama un líquido sobre la superficie y llega a la zona de los mandos, la placa emite una señal acústica y se apaga automáticamente hasta que se retira el líquido.

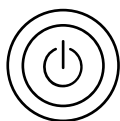

### Apagado automático de seguridad

Una vez transcurrido el tiempo límite de encendido a una determinada potencia, la placa se apaga automáticamente para limitar los daños que podría ocasionar un despiste por parte del usuario.

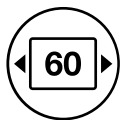

### Módulo de ancho 60

Las placas de cocción Barazza están disponibles en diferentes anchos, diseñadas para adaptarse a todos los módulos estándar más comunes del mobiliario de cocina.



### Pantalla táctil

Pantalla táctil de alta definición que permite un ajuste preciso, sencillo e intuitivo de los diversos parámetros de cocción y configuración del horno.

# Instalaciones

## Método de instalación



Encastre a filo de encimera



Ofrece una alineación perfecta con la encimera.



Encastre en vidrio con borde plano



La linealidad del vidrio se realza gracias a la instalación empotrada que deja visible su espesor.

## Productos relacionados



1PIDGP6B