

Fregadero cuadrado R."12" 316 de 40x40

encastre, enrasado y bajo encimera

1QR406

Descripción



- acero inoxidable AISI 316 de gran espesor
- medidas de la cubeta: 40x40x20 h
- equipamiento: desagüe 3" 1/2, rebosadero B
- mueble de instalación de la cubeta:
 - - encastre y enrasado: 50
 - - bajo encimera: 60
- hueco de encastre: 42x42 cm
- + agujero para rebosadero
- enrasado y bajo encimera: ver ficha técnica

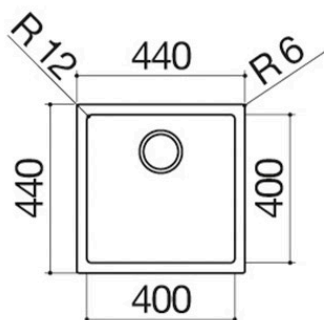

Plus

Características detalladas



Acero de gran espesor

El espesor de 10/10 garantiza al acero inoxidable AISI 304 una robustez que confiere al producto una considerable durabilidad, manteniendo inalteradas sus características..



Cubetas de gran capacidad

Los productos que incluyen este plus se caracterizan por cubetas amplias y de elevada capacidad, que pueden contener grandes volúmenes de agua y recipientes de cocción de gran tamaño.



Radio 12

con una esquina levemente curva



Acero inoxidable AISI 316

Elementos fabricados en acero inoxidable AISI 316, un material completamente reciclable, duradero y altamente higiénico, extremadamente resistente a los agentes atmosféricos y a la salinidad.

Instalaciones

Método de instalación

FE

Encastre a filo de encimera



Ofrece una alineación perfecta con la encimera.

EBP

Encastre con borde plano



El borde solo se percibe al tacto y facilita la instalación.

BE

Bajo encimera



Las cubetas cuadradas se integran elegantemente por debajo de la superficie de trabajo.

Accesorios relacionados

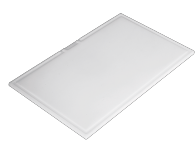

1TOF26



1VOF



1VSOF



1CIVQ

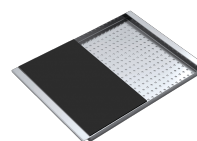

1CITN

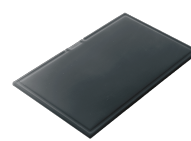

1TOF26N

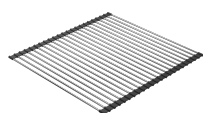

1GSPA

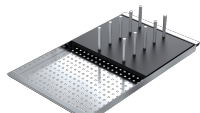

1CIFX

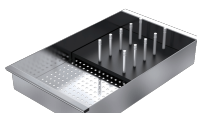

1VSFX



1GLN



1GQRN

Productos relacionados



1LLB616



1LLB916



1LLB606



1QR506



1QR706