

DE

2025
2026

BARAZZA
taste of design

WEGWEISER DOKUMENTATION

Technischer Teil

Spülbecken Easy 86x51 Einbau und flächenbündig
1 Spülbecken + Abtropffläche





1



2



3



4



5



6



7



8

Produktmerkmale

Installationsarten Produktzubehör

1 4

EFR **FB** **Zubehör:** 8 17 20 25 40 43 61 62 66 71

- Edelstahl AISI 304
- Spülbecken Radius "15"
- Abmessung Spülbecken: 40x40x21,5 h
- Ausstattung: Ablaufventil 3" 1/2, Deckel aus Edelstahl, rechteckiger Überlauf
- Hahnloch: 1 serienmäßige Bohrung, 2. und 3. Bohrung auf Anfrage
- Unterbau Spülbecken: 60
- Einbau: 84x49 cm
Flächenbündig: siehe Website

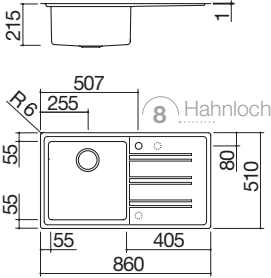

2 Technische Daten 6 Unterbau 7 Technische Zeichnung

EDELSTAHL Abtropffläche rechts cod. **1LES91PD**
EDELSTAHL Abtropffläche links cod. **1LES91PS**

3
Artikelnummer

1 Installationsarten

Die Produkte von Barazza sind mit unterschiedlichen Ausführungen und verschiedenen Installationsarten erhältlich. Siehe zur Erklärung die rechts abgebildete Übersicht.

2 Technische Daten

Im Text werden alle spezifischen technischen Daten des Produkts genannt. Am Ende der Seite wird hingegen die allgemeine Standardausstattung aufgeführt.

3 Artikelnummer

Dank der Artikelnummer ist das Produkt umgehend identifizierbar, weshalb sie in jedem Fall auch bei der Bestellung angegeben werden muss.

4 Zubehör

Jedes Produkt von Barazza ist mit einer Reihe spezieller Zubehörteile wie Beckenabdeckung aus Edelstahl, Körbe aus poliertem Stahl, Schneidbretter und Nudelsiebe ausgestattet, die für zusätzliche Funktionalität in der Küche sorgen. Weitere Informationen finden Sie im Kapitel Zubehör ab S. 408.

5 Produktmerkmale

Die Symbole zeigen die wichtigsten Merkmale und Besonderheiten der Produkte an. Siehe zur Erklärung die rechts abgebildete Übersicht.

6 Unterbau

Mit Unterbau wird das kleinste Standardmodul bezeichnet, in dem das Produkt installiert werden kann.

7 Technische Zeichnung

Die technische Zeichnung enthält die Maße und technischen Spezifikationen des Produkts. Die Maße der Aussparung für den Einbau der Artikel werden im Text genannt. Für eine flächenbündige bzw. Unterbau-Montage siehe die technischen Beschreibungen auf der Internetseite www.barazzasrl.it.

8 Hahnloch

Auf den Spülbecken von Barazza befindet sich ein vordefiniertes Hahnloch von 3,5 cm, so dass keine Bohrung an der Küchenarbeitsplatte vorgenommen werden muss. Viele Modelle können auf Wunsch des Kunden bei der Bestellung mit zwei, drei oder fünf Löchern für eine separate Bedienung bzw. den Seifen- bzw. Spülmittelspender ausgestattet werden. Die optionalen Bohrungen sind in der technischen Zeichnung mit einer gestrichelten Linie abgebildet.

Die Essenz von Edelstahl.
Unsere Fähigkeit
ihn in Designobjekte zu verwandeln.
Die Vorliebe
für Dinge, die gut konzipiert
und noch besser umgesetzt werden.
Unser Hang
zur traditionellen Handwerkskunst
und technischen Innovation.
Das ist unser Antrieb,
um leistungsstarke Lösungen
für die Küche zu schaffen.
Damit sich unsere Leidenschaft
in Wertarbeit verwandelt,
die begeistert.

EINE *FAMILIE* IHR GROSSES *UNTERNEHMEN.*

Wir schreiben das Jahr **1968** als **Pietro und Antonio Barazza** in **Santa Lucia di Piave**, im Herzen des Inox Valley nahe Treviso, zwischen den zauberhaften Ortschaften Conegliano und Vittorio Veneto ihr Unternehmen gründen.





Die Geschichte von Barazza ist die Erzählung einer Familie, die zur Geschichte eines Unternehmens wird. Geleitet durch die Leidenschaft für das Schöne und die Freude am Experimentieren, haben die Gebrüder Barazza eine unternehmerische Reise angetreten, die von Generation zu Generation weiterlebt. Der beflügelte Geist des Anfangs besteht auch heute weiter, dank des unveränderten Wunsches, Technologie in Schönheit zu kleiden.



EINE REISE DURCH DIE ZEIT, EINE *GESCHICHTE* FÜR DIE ZUKUNFT.

Im Laufe der Zeit erweitert sich das Produktsortiment von Barazza, das Unternehmen verstärkt seine Präsenz, zunächst auf dem **italienischen Markt** und später auch auf **internationaler Ebene**. Die Leidenschaft für **Design, Schönheit und Stil** machen Barazza zu einem Bezugspunkt bei der Herstellung von Produkten für die Küche und Haushaltsgeräten aus Edelstahl.





Heute ist Barazza **führend in der Branche** und entwickelt sich ständig weiter, ohne dabei den unternehmerischen Geist des Anfangs zu vernachlässigen: Innovation, Qualität und Design bleiben weiter im Zentrum seiner Philosophie, so dass jedes Produkt ein **Symbol für italienische Spitzenleistung** ist.

STAHL

VON DER *MATERIE* ZU DEN FORMEN DER *SPITZENLEISTUNG.*

Für Barazza ist Stahl **seit fast 60 Jahren** Rohmaterial und Quelle der Inspiration. Aus dieser Verschmelzung der Absichten entstehen immer wieder geniale Werke, Produkte, die konzipiert sind, um die Zeit zu überdauern und zu begeistern, jeden Tag wie am ersten Tag.

SATINIERT



TRAMA

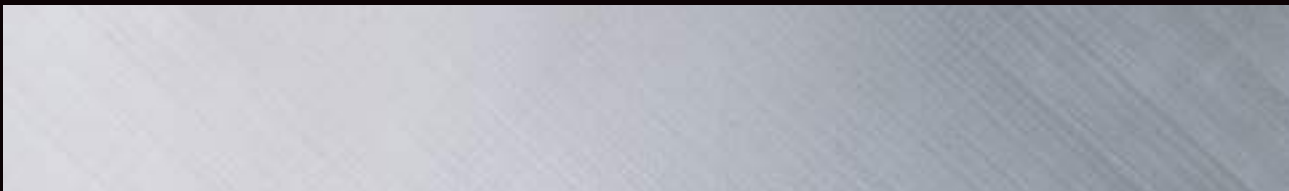

MAT



VINTAGE



SOFT-V

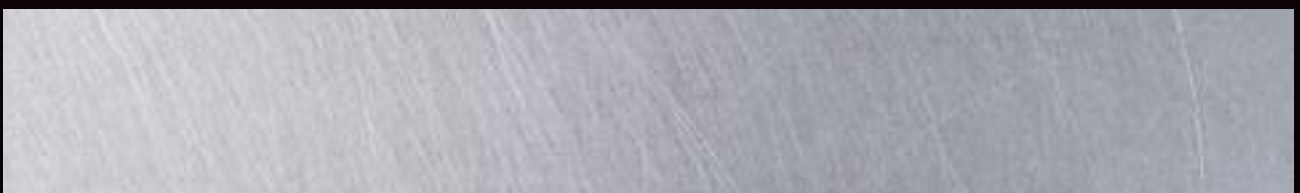

Für seine Kreationen verwendet Barazza bevorzugt **Edelstahl AISI 304**, der für seine hervorragenden Eigenschaften im Bereich Hygiene und Korrosionsbeständigkeit bekannt ist. Die Outdoor-Kollektion wird aus **Edelstahl AISI 316** gefertigt, der über eine außergewöhnliche Ästhetik und Beständigkeit gegenüber der Witterung verfügt.



ITALIENISCHE WERTARBEIT

KONZEPTION, INSPIRATION, KREATION. WO DAS DESIGN ZU HAUSE IST.

Barazza ist in Santa Lucia di Piave entstanden, wurde stets von der Schönheit der Landschaften und der Kunst inspiriert und verkörpert daher den echten Geist von **italienischer Wertarbeit**.



Kultur und Kunsthandwerk für **eine einmalige und markante Designmarke**, mit der Barazza seine originellen Lösungen präsentiert. Der kontinuierliche Drang zur Veränderung nährt den Wunsch, Produkte zu kreieren, die die Erwartungen an Ästhetik und Funktion aber auch an die Abmessungen und Kombinierbarkeit übertreffen.

Durch ein Produktionssystem, das die **Fähigkeit der Menschen** wertschätzt, ihre **Einzigartigkeit in den Dienst der Gruppe** zu stellen, gelingt es Barazza, dieses Ziel zu erreichen.

Fachleute, die sich bewusst sind, dass man großartige Ergebnisse nur zusammen erreichen kann, indem man jeder Phase des Projekts gemeinsam begegnet. So entstehen außergewöhnliche Produkte, die bisweilen „maßgeschneidert“ sind, die nicht nur Qualitätsstandards erfüllen, sondern auch eine persönliche Suche nach der Perfektion darstellen.

DIE VIERTE INDUSTRIELLE REVOLUTION.

Barazza hat das System Industrie 4.0, die vierte industrielle Revolution, eingeführt, ein System, das hochmoderne digitale Technologien in die Produktion und die industriellen Prozesse integriert.

Ein Modell, das auf Automatisierung, Vernetzung und Analyse der Daten beruht und zu einer Verbesserung der Effizienz, Produktivität und Flexibilität führt. Die Einführung einer Schnittstelle zwischen Managementsystem und Maschinen wurde konzipiert, um die Planung und Projektierung zu vereinfachen.

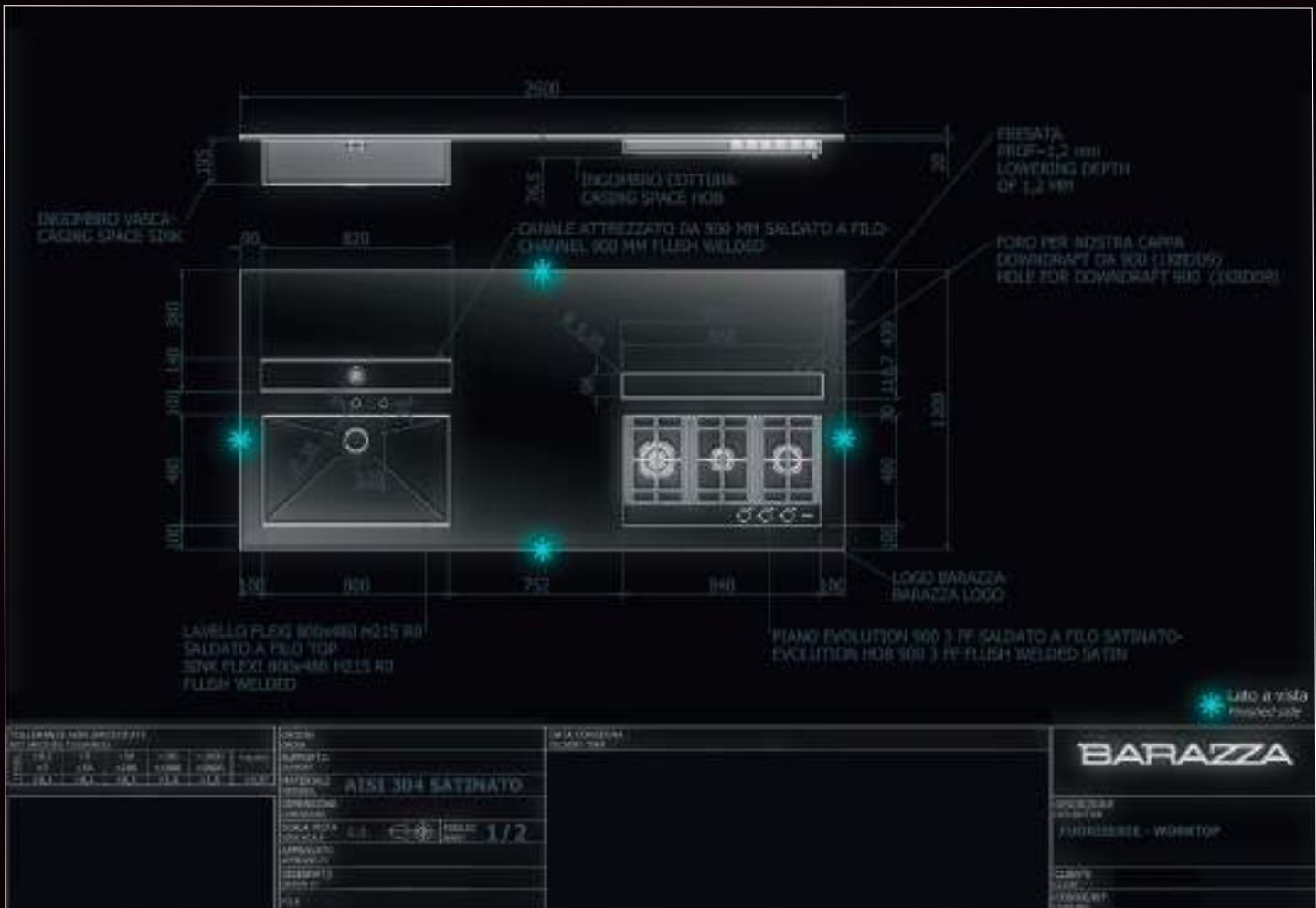



Die Übernahme des **Lean-Prozesses** ermöglicht die Verbesserung der Effizienz, Reduzierung von Kosten, Erhöhung der Qualität und Kundenzufriedenheit. Diese Technologien und Methoden, die eine stetige Optimierung von Prozessen und Produkten ermöglichen, bieten Barazza einen immensen Wettbewerbsvorteil.

DIE SUCHE NACH DER PERFEKTION. VON DER QUALITÄT ZUM SCHUTZ DER UMWELT.

Barazza hat die Zertifizierung **UNI EN ISO 9001** erhalten, die Garant für Qualitätskontrolle und Optimierung von Produktionsprozessen ist und somit die Zufriedenheit der Kunden gewährleistet.

Barazza entspricht den Anforderungen von **UNI EN ISO 14001** – ein Engagement, zur Verbesserung des Umweltsystems, für die Verringerung des Einflusses der Unternehmensaktivität auf ökologisch nachhaltige Weise, die Optimierung von natürlichen und Energie-Ressourcen und die Kontrolle der Entsorgung von Abfällen, um eine Umweltverschmutzung zu verhindern.





BARAZZA: EIN *UMFASSENDES* *SORTIMENT AN LÖSUNGEN* FÜR JEDEN BEDARF UND GESCHMACK.

Die **Kollektionen** verfügen über eine große Auswahl an zueinander passenden Elementen. Die Produktlinie **Fusion** bietet maßgeschneiderte Einbau-Kochfelder für eine individuell gestaltete Küche.

Mit den **Sonderausführungen** verfügt der Kunde über die vollständige Freiheit, sein eigenes maßgeschneidertes Projekt zu kreieren. Die **Outdoor**-Kollektion wurde für die Gestaltung der Bereiche im Freien konzipiert.

Funktion und Stil in jeder Umgebung.



1 / KOLLEKTIONEN



2 / FUSION



3 / SONDERAUSFÜHRUNGEN



4 / OUTDOOR

1 / KOLLEKTIONEN

Die Kollektionen von Barazza bieten elegante Systeme für Backöfen und entsprechende Ausführungen, Kochfelder, Dunstabzugshauben, Kühlschränke, Geschirrspüler, Spülbecken, Zubehörkanäle, Armaturen und Zubehör.



Jedes Stück wurde mit einer markanten Ästhetik angefertigt:
koordinierte Details, unterschiedliche Arten von Rändern,
exklusive Ausführungen aus Stahl, Drehknöpfe und
spezielles Zubehör verleihen ein edles Aussehen
und Charakter, so dass jede Küche zu einem einzigartigen
und individuellen Objekt wird.



AURA

Aus der Erfahrung in der Welt der Küchen hat Barazza Aura kreiert, die neue Produktlinie in Weiß: Einbau-Geschirrspüler und -Kühlschränke, die der Küche neuen Schwung verleihen. Fortschrittliche Technologie, innovative Funktionen, überarbeitete Abmessungen, Liebe zum Detail, herausragende Materialien: ein neuer Weg des Verständnisses von Wohlbefinden in der Küche.





Aura

Kälte, Wasser und Stil.







- Kaffeeautomat Icon Steel Einbau kompakt - S. 124 - **Art.-Nr. 1CFEVS**
 Kombidämpfer Icon Steel Einbau kompakt - S. 123 - **Art.-Nr. 1FEVSVC**
 Wärmeschublade Icon Steel Einbau - S. 126 - **Art.-Nr. 1CEEVS**
 Vakuumschublade Icon Steel Einbau - S. 125 - **Art.-Nr. 1CSEVS**
 Kochfeld Lab Evolution 90 Einbau und flächenbündig - S. 187 - **Art.-Nr. 1PLE9ID**
 Dunstabzugshaube downdraft Einbau und flächenbündig Lab Evolution 90 - S. 205 - **Art.-Nr. 1KLE9 €**
 Rechteckiges Spülbecken Flexi 80x46 R. "0" Einbau und flächenbündig - S. 277 - **Art.-Nr. 1QA841I**
 Zubehörkanal H.7 90 Einbau und flächenbündig - S. 316 - **Art.-Nr. 1CI97**
 Mischbatterie City - S. 391 - **Art.-Nr. 1RUBCY**
 Kühlschrank-Kombination Aura Advance 60 Einbau - S. 221 - **Art.-Nr. 1FCA6I**
 Vollintegrierter Geschirrspüler Aura Advance 60 Einbau - S. 227 - **Art.-Nr. 1LVA6I**

KOLLEKTION ICON

Icon ist die neue Form der Funktionalität von Barazza. Eine innovative Design-Idee für eine Backofen-Kollektion, die ein noch nie da gewesenes Niveau an Raffinesse und Eleganz erreicht. Glass, Steel, Exclusive: vielerlei Ausführungen zur Auswahl, um Ihr persönliches Konzept von Stil zu unterstreichen. Die umfassende Ergonomie der Elemente ermöglicht die Abdeckung einer großen Bandbreite von Anforderungen, die von 60er-Backöfen bis zu Kombidämpfern und Mikrowellen reicht, mit der Möglichkeit, einen Kaffeeautomaten und Vakuumschubladen sowie Wärmeschubladen hinzuzufügen. Die Kollektion der Backöfen Icon wird außerdem um neue Abmessungen und Funktionen erweitert. Icon bietet den neuen Backofen Icon XL mit 90x60 cm und einer exklusiven Kapazität von 120 Litern, die Raum für jede noch so große kulinarische Ambition bietet, den 75er-Backofen Icon X, mit entsprechender Mikrowelle, die in Übereinstimmung mit den Tendenzen des Interior Design besonders viel Platz aufweist, und den Backofen Icon One mit digitalem Programmiergerät, das die Temperatur auf 270 °C hochfährt.





Kombi-Mikrowelle Icon Steel Einbau kompakt - S. 122 - Art.-Nr. **1FEVSMC**
 Kombidämpfer Icon Steel Einbau kompakt - S. 123 - Art.-Nr. **1FEVSVC**
 Kaffeeautomat Icon Steel Einbau kompakt - S. 124 - Art.-Nr. **1CFEVS**
 Wärmeschublade Icon Steel Einbau - S. 126 - Art.-Nr. **1CEEVS**
 Backofen Icon Steel Einbau 60 - S. 121 - Art.-Nr. **1FEVSP**





Kombidämpfer Icon Exclusive Einbau kompakt - S. 123 - **Art.-Nr. 1FEVEVCN**
Kaffeeautomat Icon Exclusive Einbau kompakt - S. 124 - **Art.-Nr. 1CFEVEN**
Kombi-Mikrowelle Icon Exclusive Einbau kompakt - S. 122 - **Art.-Nr. 1FEVEMCN**



KOLLEKTION VELVET ADVANCE

Das essentiellere Design der Ausführungen Exclusive, Steel und Glass wird zum Träger einer hochentwickelten Technologie.

Velvet Advance ist die Kollektion von Backöfen von Barazza, die einen sofort einsatzbereiten Full Touch Screen mit dem ersten, in einem Backofen integrierten System zur Tiefenreinigung der Luft für den Haushalt kombiniert.





2x Backofen Velvet Advance Glass 60 Einbau - S. 137 - Art.-Nr. 1FVAPN

KOLLEKTION MIZU KASAI

Das hochentwickelte Design ist Ausdruck von neuen Anforderungen an Ästhetik und Funktion: Die Spülbecken aus der Kollektion Mizu Kasai wurden mit dem prestigeträchtigen Good Design Award ausgezeichnet, der vom The Chicago Athenaeum verliehen wird, das sie zu den Designprodukten zählt, die sich durch Qualität und Innovation besonders hervorgetan haben. Die Kochfelder Kasai passen mit ihren Abmessungen und dem umlaufenden Rand aus Stahl perfekt zu den Spülbecken und unterstützen ein harmonisches Gesamtbild.



Die Kollektion Mizu Kasai ist das Ergebnis der Zusammenarbeit mit dem Architekten Franco Driusso vom Büro Driusso Associati | Architects, das bereits verschiedene internationale Auszeichnungen erhalten hat, darunter 22 Good Design Awards und eine ehrenvolle Erwähnung beim Compasso d'Oro 2018.



2x Backofen Velvet Advance Steel 60 Einbau - S. 137 - Art.-Nr. 1FVAPI
Spülbecken Mizu 130x52 mit Beschichtung Total und Schiebeabdeckung - S. 249 - Art.-Nr. 1LMZ135
Kochfeld Kasai Space 90 - S. 191 - Art.-Nr. 1PKS90N



KOLLEKTION LAB EVOLUTION

Modulbauweise und Flexibilität in Kombination mit klaren Linien und einem schlichten Design, das sich insbesondere in der flächenbündigen Arbeitsplatte ausdrückt. Die Kochfelder Lab Evolution, die auch in der Ausführung mit Induktion erhältlich sind, sind eine Weiterentwicklung der Stilmerkmale der Serie Lab mit höherer Tiefe und Brennern Flat Eco-Design.



2x Backofen Icon Exclusive 60 Einbau - S. 121 - **Art.-Nr. 1FEVEPN**
 Kochfeld Lab Evolution 120 Einbau und flächenbündig - S. 163 - **Art.-Nr. 1PLE3D**
 Rechteckiges Spülbecken Flexi 80x46 R. "0" Einbau und flächenbündig - S. 277 - **Art.-Nr. 1QA841I**
 Mischbatterie Soul - S. 387 - **Art.-Nr. 1RUBSORN**
 Kit Excenter-Ablaufgarnitur Smart schwarz - S. 413 - **Art.-Nr. 1SPSN**
 2x Ablagegitter aus HPL schwarz - S. 412 - **Art.-Nr. 1GQN**

Die Entwicklung des Designs deutet eine neue Nähe zur Arbeitsplatte an. Die sonnenstrahlförmigen Brenner werden von den eleganten Drehknöpfen Flat gesteuert.





Kochfeld Lab Evolution 90 Einbau und flächenbündig - S. 163 - Art.-Nr. 1PLE2D
Smart-Steckdosenelement mit Schuko-Steckdose - S. 397 - Art.-Nr. 1PSS
Smart-Steckdosenelement mit USB-Buchsen - S. 397 - Art.-Nr. 1PSU



KOLLEKTION LAB

Modulbauweise und Flexibilität verbunden mit einem puren und essentiellen Stil, der sich durch flächenbündige Kochfelder auszeichnet. Lab ist ein Maßstab in der Kategorie der hochwertigen Haushaltsgeräte. Das minimalistische Design ist in der gesamten Kollektion enthalten, die Kochfelder, Spülbecken und Armaturen umfasst und auch in dem Programm Fusion und dem System mit passendem Zubehör zum Ausdruck kommt.



2x Backöfen City One Steel 60 Einbau - S. 139 - **Art.-Nr. 1FCOPI**
 Rechteckiges Spülbecken 70x40 R. "0" Einbau und flächenbündig - S. 286 - **Art.-Nr. 1Q7040I**
 Mischbatterie Flexi - S. 391 - **Art.-Nr. 1RUBMFX**
 Kochfeld Lab 90 Einbau und flächenbündig - S. 164 - **Art.-Nr. 1PLB2T**
 Dunstabzugshaube B_Draft downdraft Einbau und flächenbündig Modul 90 - S. 206 - **Art.-Nr. 1KBDD9**
 Steckdosenelement Flip Top Push für Arbeitsplatten - S. 403 - **Art.-Nr. 1PPB**





Rechteckiges Doppelspülbecken 75x44 R. "15" Einbau und flächenbündig - S. 281 - **Art.-Nr. 1X8421**
Mischbatterie Flexi - S. 391 - **Art.-Nr. 1RUBMFX**
Kochfeld Lab 90 Einbau und flächenbündig - S. 164 - **Art.-Nr. 1PLB5**
Steckdosenelement Up für Arbeitsplatten - S. 403 - **Art.-Nr. 1PPTU**



KOLLEKTION MOOD

Der 4 Millimeter starke massive Edelstahl und die Technologie des hochmodernen Brenners machen diese aus Kochfeldern, Dunstabzugshauben, Spülbecken und Armaturen bestehende Produktlinie zu einem Beispiel für Design und Raffinesse.

Die Möglichkeit, die Ausführungen aus satiniertem Edelstahl, schwarzem Glas und weißem Glas zu wählen, erlaubt eine Anpassung des Stils an die eigenen Bedürfnisse.





Wandhaube Mood Modul 90 - S. 212 - Art.-Nr. 1KMDP9
Spülbecken Mood 86x51 Einbau - S. 244 - Art.-Nr. 1LMDR91D
Mischbatterie Mood One - S. 367 - Art.-Nr. 1RUBMD1
Kochfeld Mood 90 Einbau - S. 166 - Art.-Nr. 1PMD95

Glas und Stahl, glänzende und matte Oberflächen,
die Materie tritt in einen Dialog
um noch nie da gewesene Stilkombinationen zu kreieren.





Spülbecken Mood 86x51 Einbau - S. 244 - **Art.-Nr. 1LMDR91**

Mischbatterie Mood One - S. 367 - **Art.-Nr. 1RUBMD1**

Mehrweck-Schneidbrett mit Abtropffläche aus HPL schwarz - S. 411 - **Art.-Nr. 1TGMD**

Kochfeld Mood 90 Einbau - S. 170 - **Art.-Nr. 1PMD95N**



Einbau-Mikrowelle - S. 147 - Art.-Nr. 1MOIV

2x Backofen Unique One 60 Einbau - S. 143 - Art.-Nr. 1FUOM

Spülbecken Unique 79x51 Einbau - S. 258 - Art.-Nr. 1LUN81

Zubehörkanal H.20 90 Einbau und flächenbündig - S. 328 - Art.-Nr. 1CI90

Wandhaube Unique Modul 120 - S. 214 - Art.-Nr. 1KUNP121

Kochfeld Unique 100 Einbau - S. 176 - Art.-Nr. 1PUN105

Zubehörkanal 180 für Modulaufnahme - S. 328 - Art.-Nr. 1CIA180



KOLLEKTION UNIQUE

Eine Bearbeitung die zufällig erscheint, tatsächlich jedoch das Ergebnis von sorgfältiger Abwägung und angemessener Korrektur ist und den Stahl in der Ausführung Vintage auszeichnet. Verschiedene Handwerker, von denen jeder seine individuelle Note einbringt: Einheitlichkeit ist hier fehl am Platz. Es dreht sich alles um die ungezwungene Schönheit der Bearbeitung. So entsteht Unique, eine Produktlinie, die aus Backöfen, Kochfeldern, Dunstabzugshauben und Spülbecken besteht, in denen jedes Stück einzigartig und unnachahmlich ist.



2x Backofen Velvet Advance Glass 60 Einbau - S. 137 - Art.-Nr. 1FVAPN

Kochfelder B_Free 36 Einbau

- Doppelkranz 5 kW - S. 173 - Art.-Nr. 1PBF1

- 1 Gasbrenner + Doppelkranz Chef - S. 173 - Art.-Nr. 1PBF2

- Barbecue - S. 173 - Art.-Nr. 1PBFBQ

- Induktion - S. 199 - Art.-Nr. 1PBF3ID

- Teppanyaki - S. 173 - Art.-Nr. 1PBFTK1

Spülbecken B_Free Kit 86x51 Einbau - S. 265 - Art.-Nr. 1LBF9K



KOLLEKTION B_FREE

B_Free ist das Modulprogramm zu Kochfeldern und Spülbecken. Eine Produktlinie, die konzipiert wurde, um dem Benutzer die Möglichkeit zu geben, verschiedenste Arten des Garens miteinander zu verbinden und eine große Bandbreite an Funktionen zu nutzen. Wobei zwei unverzichtbare Zutaten immer miteinander kombiniert werden: Ästhetik und Funktionalität.



KOLLEKTION SELECT PLUS

Ein High End-Programm mit besonders fortschrittlichem Styling,
das kreiert wurde, um einer Technologie zu dienen, die für die
maximale Optimierung des Betriebs geschaffen wurde.



2x Backofen Officina Advance 60 Einbau - S. 145 - Art.-Nr. 1FOAP

Kochfeld Select Plus 90 Einbau - S. 179 - Art.-Nr. 1PSP95

Spülbecken Select 116x50 Einbau - S. 273 - Art.-Nr. 1IS12060/2D

Mischbatterie Select Two - S. 369 - Art.-Nr. 1RUBMS2

Zubehörkanal H.20 120 Einbau und flächenbündig - S. 328 - Art.-Nr. 1CI120

Gelochter Schalendeckel aus Edelstahl - S. 410 - Art.-Nr. 1CI33



Rechteckiges Spülbecken Flexi 80x46 R. "0" Einbau und flächenbündig - S. 277 - - **Art.-Nr. 1QA841I**

Mischbatterie Flexi - S. 391 - **Art.-Nr. 1RUBMFX**

Kit Excenter-Ablaufgarnitur Smart - S. 413 - **Art.-Nr. 1SPSI**

Ablagegitter aus HPL schwarz - S. 412 - **Art.-Nr. 1GQN**

Dispenser Smart Steel - S. 393 - **Art.-Nr. 1DSS**

Kochfeld Zero Advance 80 Einbau und flächenbündig - S. 189 - **Art.-Nr. 1PZA8N**

KOLLEKTION ZERO ADVANCE

Die neue Aufmachung der Dunstabzugshaube erhöht die Abzugsqualität und den zur Verfügung stehenden Platz am Kochfeld. Die erneuerte Filter-Ausführung erfordert keine besonderen Installationen und ermöglicht die bequeme Entfernung der Filter von oben, was zu einer Erleichterung der ordentlichen Wartung führt. Die Steuerung der Dunstabzugshaube, die im Touch Control integriert ist, bietet einen praktischen automatischen Start, um Gerüche sofort einzufangen.



KOLLEKTION OFFICINA

Diese Serie wurde entwickelt, um die Bedürfnisse derjenigen zu erfüllen, die die Küche in ihrer Hauptfunktion, als Ort des Kochens, erleben. Officina nimmt den Stil professioneller Küchen auf und besitzt dabei die selbe Festigkeit, was hohe Leistungen und eine lange Lebensdauer garantiert.





Einbau-Mikrowelle - S. 147 - **Art.-Nr. 1MOI**

Backofen Officina Advance 60 Einbau - S. 145 - **Art.-Nr. 1FOAP**

Kochfeld Officina 90 Einbau und flächenbündig - S. 181 - **Art.-Nr. 1POF90**

2x Zubehörkanal H.20 90 Einbau und flächenbündig - S. 328 - **Art.-Nr. 1CI90**

Spülbecken Easy 86x50 Einbau - S. 252 - **Art.-Nr. 1LES91R**

Mischbatterie Steel Doccia - S. 373 - **Art.-Nr. 1RUBMSTD**

75er-MODULBAUWEISE

Die Eroberung neuer Dimensionen.



Barazza stellte eine neue Modulbauweise mit 75 cm-Elementen vor, die den aktuellen Tendenzen im Bereich Einrichtung entspricht: Backofen, Mikrowelle, Induktions-Kochfeld und Spülbecken versprechen eine neue Dimension für das Küchenambiente.



Einbau-Mikrowelle 75 - S. 132 - **Art.-Nr. 1MOXEN**
 Backofen Icon X Exclusive 75 Einbau - S. 131 - **Art.-Nr. 1FIXEPN**
 Kochfeld City 75 Einbau und flächenbündig - S. 194 - **Art.-Nr. 1PIDC75N**
 Spülbecken B_Smart 67x50,5 Einbau und flächenbündig - S. 254 - **Art.-Nr. 1LBS71**
 Mischbatterie Evo Doccia Black - S. 379 - **Art.-Nr. 1RUBEVDK**
 Gelochter Schalendeckel aus Edelstahl - S. 410 - **Art.-Nr. 1CIVQ**
 Schneidbrett aus HPL schwarz - S. 411 - **Art.-Nr. 1TOF26N**



ZUBEHÖRKANÄLE

Alles was Sie brauchen hat seinen Platz und der ist ganz in Ihrer Nähe. Die Zubehörkanäle aus satiniertem Edelstahl und in Schwarz wurden entwickelt, um die Effizienz und praktische Handhabung der Arbeitsplatte abzurunden, so dass jeder Gegenstand seinen Platz hat und die Ergonomie in der Nähe des Spül- und Kochbereichs optimiert wird.

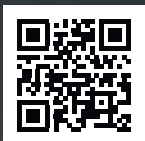

Kochfeld Lab Evolution 90 Einbau und flächenbündig - S. 187 - **Art.-Nr. 1PLE9ID**

Zubehörkanal H.7 180 Einbau und flächenbündig mit Vorrüstung für Dunstabzugshaube - S. 323 - **Art.-Nr. 1CKI187**

Waage aus Edelstahl - S. 324 - **Art.-Nr. 1CBL**

Schale ohne Ablauf mit Boden aus Edelstahl - S. 326 - **Art.-Nr. 1CVFP**

Steckdosenelement Flip Top Push aus Edelstahl - S. 324 - **Art.-Nr. 1CPP**

Dunstabzugshaube Lab Evolution downdraft Einbau und flächenbündig für Zubehörkanal - S. 323 - **Art.-Nr. 1CKLE97**



- Rechteckiges Spülbecken Flexi 80x46 R. "0" Einbau und flächenbündig - S. 277 --**Art.-Nr. 1QA8411**
 Verschiebbares Schneidbrett aus HPL schwarz - S. 411 - **Art.-Nr. 1TGSL**
 Zubehörkanal H.7 180 Einbau und flächenbündig - S. 318 - **Art.-Nr. 1CI187**
 Schale ohne Ablauf aus Edelstahl mit Geschirrablage mit Stiften aus Edelstahl und Fenix - S. 325 - **Art.-Nr. 1CSPF** € 244,00
 2x Halterung aus Edelstahl für Wasserhahn/Dispenser/Brause - S. 326 - **Art.-Nr. 1CSR7**
 Wasserhahn Max Steel - S. 327 - **Art.-Nr. 1RUBMXS**
 Dispenser Smart Steel - S. 327 - **Art.-Nr. 1DSS**
 Schale ohne Ablauf mit Boden aus Edelstahl - S. 326 - **Art.-Nr. 1CVFP**
 Schale ohne Ablauf aus Edelstahl mit Messerhalter aus Fenix - S. 324 - **Art.-Nr. 1CVP**
 Schale ohne Ablauf mit Deckel aus Edelstahl - S. 325 - **Art.-Nr. 1CVCC**
 Schale ohne Ablauf mit Boden aus Edelstahl - S. 325 - **Art.-Nr. 1CVF** pag. 325

2 / FUSION

Fusion ist eine maßgeschneiderte Einbau-Platte aus Stahl, die sämtliche Funktionen an einem einzigen Ort bindet, der sich durch sein einzigartiges Design auszeichnet. Fusion verbindet Koch- und Spülemente mit individuellen Abmessungen, und kreiert so noch nie da gewesenen Lösungen für exklusive Küchen. Funktionalität, praktische Handhabung und äußerst leichte Reinigung.





MOOD FUSION

Mood Fusion ist ein einzigartiges Einbau-Kochfeld, das alle Funktionen in einem authentisch gestalteten Design integriert und durch ganz besondere Merkmale aufgewertet wird: 4 mm starker Stahl, Brenner Flat Eco-Design und eine vertiefte Ablagefläche. Das perfekte Gleichgewicht aus Ästhetik und Funktionalität, mit der Möglichkeit, auch bei der Wahl der Ausführungen individuell zu gestalten.



Beispiele Mood Fusion Tiefe 51

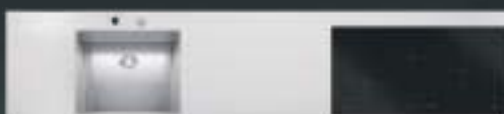
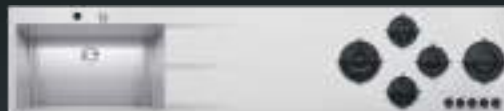



Beispiele Mood Fusion Tiefe 45





MOOD FUSION

Merkmale

1 Einbau-Installation



Die individuell gestaltete Ablagefläche ist als Einbau mit einem 4 mm-Rand erhältlich.

2 Vertiefte Ablagefläche



Die vertiefte Ablagefläche hat eine Neigung, die mit Furchen versehen ist und über den Rand hinausreicht, um einen neuen Weg für den Abfluss des Wassers zu öffnen.

Verschiebbares Schneidbrett



Das verschiebbare Schneidbrett aus HPL in Schwarz ermöglicht die Optimierung der gesamten Küchenplatte, da die Position der Zutaten, je nach Art der verschiedenen Lebensmittelzubereitungen, geändert werden kann.

Konfigurator Mood Fusion



Der Konfigurator Mood Fusion, der auf der Website www.barazzasrl.it verfügbar ist, ermöglicht die Erstellung Ihrer eigenen Arbeitsplatte, wobei Sie zwischen verschiedenen Arten von Kochfeldern und Spülbecken wählen können.

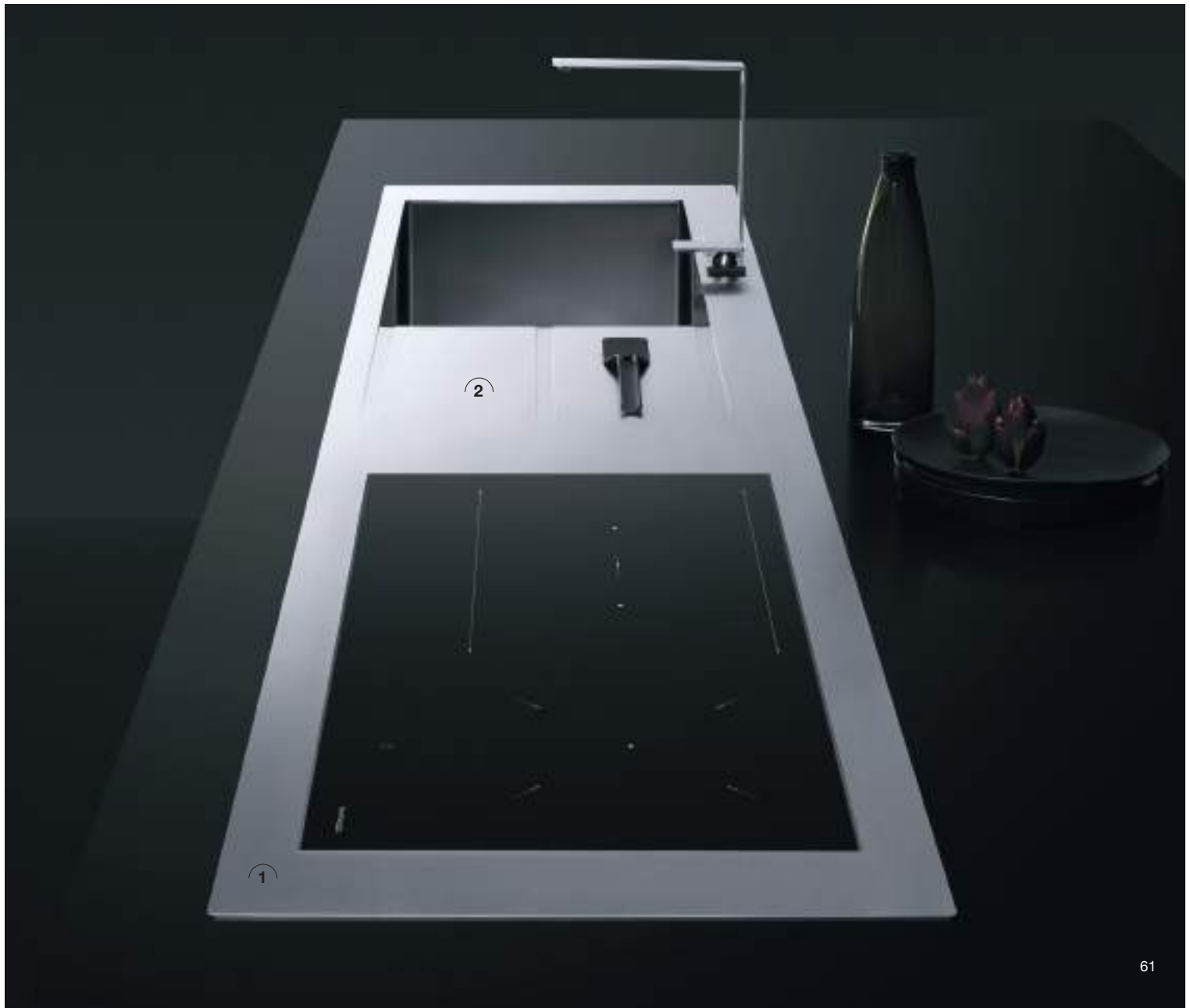

LAB FUSION

Durch die Kombination von Koch- und Spülelementen mit individuellen Abmessungen und Ausführungen, entstehen noch nie da gewesene, äußerst exklusive Lösungen.





Beispiele Lab Fusion Tiefe 51



Beispiele Lab Fusion Tiefe 45,5





LAB FUSION

Merkmale

1 Installation Einbau und flächenbündig

Die individuell gestaltete Platte ist als Einbau (mit flachem Rand) oder flächenbündig erhältlich (so dass eine perfekte Ausrichtung an der Arbeitsplatte entsteht).

2 Verschiebbare Schneidbretter

Die verschiebbaren Schneidbretter aus Stahl oder schwarzem HPL können auf der gesamten Muldenlänge verwendet werden und sind nützliche und praktische Utensilien sowohl während der Vorbereitung als auch während des Garens der Gerichte, je nach den spezifischen Bedürfnissen.

3 Spülbecken R. "15" und R. "12"

Spülbecken erhältlich mit Radius "15" und "12" mit reduzierter Tiefe, dessen raffiniertes Design mit einer extrem leichten Reinigung kombiniert wird.



Konfigurator Lab Fusion



Der Konfigurator Lab Fusion, der auf der Website www.barazzasrl.it verfügbar ist, ermöglicht die Erstellung Ihrer eigenen Arbeitsplatte, wobei Sie zwischen verschiedenen Arten von Kochfeldern und Spülbecken wählen können.

Flächenbündige Roste und integrierte Brenner



Die integrierten Brenner und die flächenbündigen Roste aus Gusseisen verwandeln die Platte in eine durchgehende Oberfläche, die nicht nur das Verschieben der Kochwerkzeuge ohne Anheben ermöglicht, sondern auch als Ablagefläche fungiert.



B_FREE FUSION

B_Free Fusion ist aus der Weiterentwicklung des Modulprogramms B_Free entstanden und ist ein Projekt, das es ermöglicht, die Arbeitsplatte extrem individuell zu gestalten und mit Elementen auszustatten, die den einzelnen Bedürfnissen am besten entsprechen, wodurch eine einzige Einbau-Stahlplatte entsteht, die alle Funktionen in sich vereint. Auch in den Ausführungen zur individuellen Gestaltung.

archiproducts
AWARDS
WINNER





Beispiele B_Free Fusion Tiefe 51

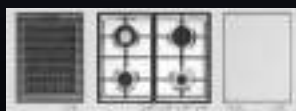

Beispiele B_Free Fusion Tiefe 42





B_FREE FUSION Merkmale

1 Modul-Garen

Das B_Free-Sortiment reicht vom traditionellen Garen mit Gas bis zu den besonderen, wie Barbecue, Teppanyaki und Induktion, die je nach der Notwendigkeit der Verwendung und dem verfügbarem Platz miteinander kombinierbar sind.

2 Spülbecken R. "15" und R. "0"



Der Radius "15", "0" mit oder ohne Gleitschiene ist bei verschiedenen Arten von Spülbecken erhältlich, um eine noch individuellere Gestaltung in der Küche zu ermöglichen.

Konfigurator B_Free Fusion

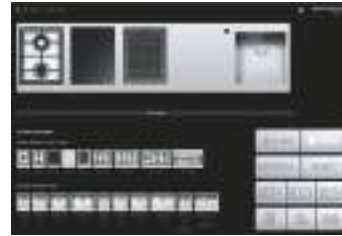

Mit dem Konfigurator B_Free Fusion, der auf der Website www.barazzasrl.it verfügbar ist, können Sie sich Ihre eigene Platte erstellen, indem Sie aus den verschiedenen Arten von Kochfeldern und Spülbecken auswählen.



DUNSTABZUGSHAUBE FUSION

Alles dreht sich um die Dunstabzugshaube. Die Leistung des Motors sorgt in Verbindung mit seinem geräuschlosen Betrieb stets für eine angenehme Wohnatmosphäre. Die Insel-Dunstabzugshaube Fusion kann in ihren Abmessungen individuell gestaltet werden, wobei das Regal eine Höhe von bis zu 240 cm erreichen kann.





3 / SONDERAUSFÜHRUNGEN

Die Sonderausführungen stehen für die Kompetenz von Barazza in ihrer höchsten Form. Durch sein Know-how verwandelt Barazza Materie in unendlich viele Formen. Die Koch- und Spülelemente mit individuellen Abmessungen und Ausführungen, sorgen für maßgeschneiderte Lösungen, die genau auf die Bedürfnisse der Kunden zugeschnitten sind. Die Kunst des italienischen Handwerks, das Gespür für das Schöne und der Fokus auf Funktionalität führen zu Lösungen, die sowohl persönliche als auch funktionale, ästhetische und wertorientierte Anforderungen erfüllen.





SONDERAUSFÜHRUNGEN. IM HERZEN DER WÜNSCHE. Die kontinuierliche Weiterentwicklung der Art.

Barazza bietet einzigartige Lösungen für die Einrichtung einer maßgeschneiderten Küche und bietet eine große Auswahl und die volle geschmackliche Wahlfreiheit. Die Sonderausführungen werden aus den innovativsten Entwürfen von Barazza entwickelt und auf spezielle geschmackliche, abmessungsbedingte oder stilistische Anforderungen abgestimmt. Das Ergebnis sind maßgeschneiderte Lösungen, die exakt auf die Bedürfnisse und Wünsche der Kunden zugeschnitten sind.



Durch die Kombination von Koch- und Spülelementen mit individuellen Abmessungen und Ausführungen, entstehen noch nie da gewesene, äußerst exklusive Lösungen. Eine besonders breite Auswahl, die auch ganz bequem online auf der Website www.barazzasrl.it eingesehen werden kann.

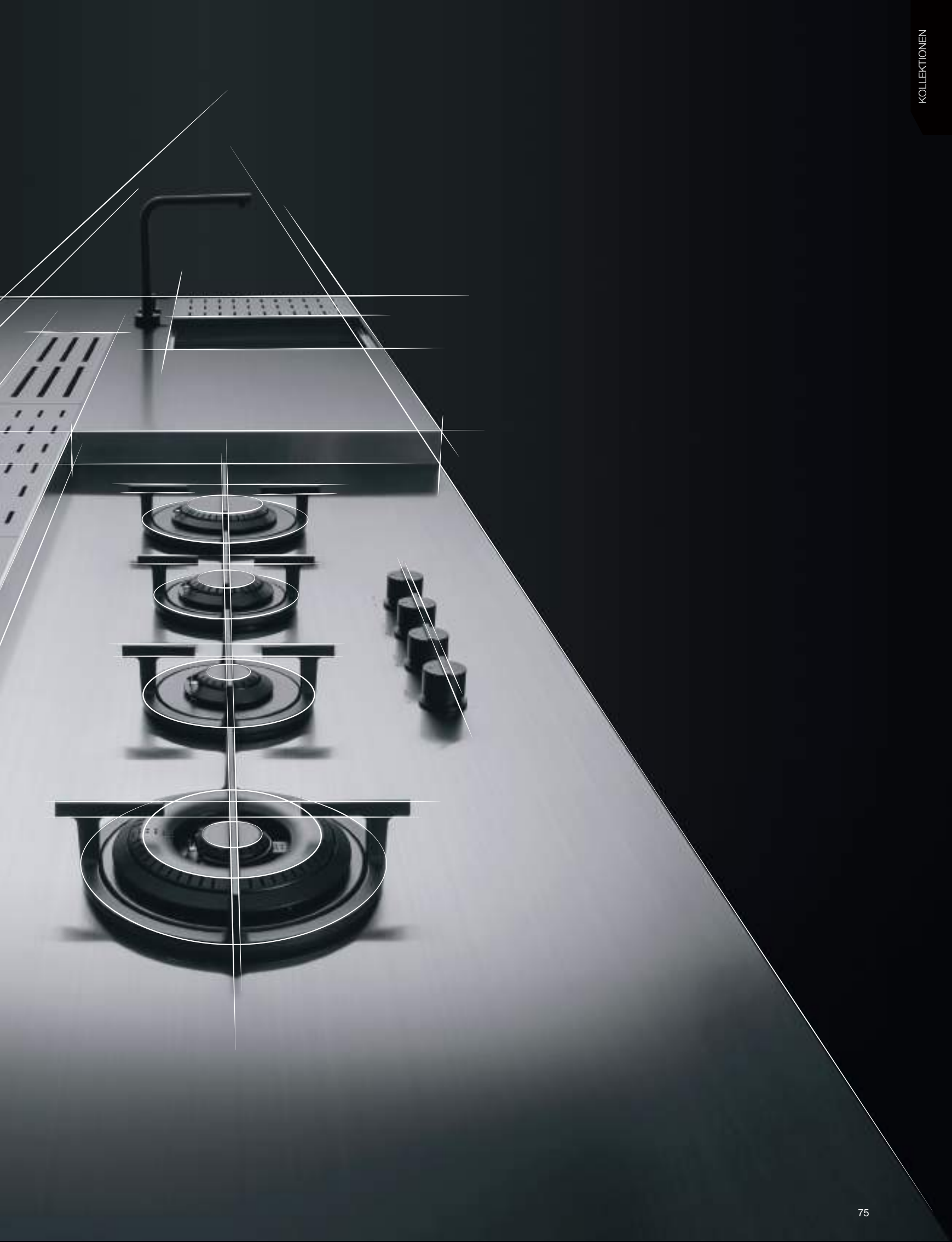

LAB EVOLUTION
Substanz
strahlt mehr als jede Fassade.



Essentiell und doch raffiniert, einfach und betont komplex.
 Lab Evolution überrascht mit einer Angebotsbreite, die neue
 Performance bietet: eine vergrößerte Tiefe und Brenner
 Flat Eco-Design.



Insel aus Stahl mit Ausführung Mat. Maße: 1800x1300 mm.
 Rand: 250 mm. Kochfeld Lab Evolution 4 Panoramakochfelder.
 Rechteckiges maßgeschneidertes Spülbecken Flexi mit Gleitschienen.
 2x Mischbatterie Soul mit separatem Hebelmischer und ausziehbarer Brause.
 Dispenser schwarz. Kit Excenter-Ablaufgarnitur Smart schwarz.
 2x Verschiebbares Ablagegitter aus HPL schwarz.

LAB

Funktionalität folgt einer geraden Linie.

Die individuelle Gestaltung der Zubehörkanäle und die praktische Handhabung der integrierten Dunstabzugshaube aus Edelstahl B_Draft bieten auch bei wenig Platz die perfekte Lösung für die Optimierung von Funktion und Ästhetik des Küchenambientes. Das Endergebnis überzeugt durch absolute Klarheit in den Formen und eine subtile Eleganz der Räume.





Insel aus Stahl mit satinierter Ausführung. Maße: 2800x790 mm. Rand: 4 mm. Lab Fusion integriert mit 4 Panoramakochfeldern und 2x maßgeschneiderten rechteckigen Spülbecken R. "0" Mischbatterie Flexi. Dunstabzugshaube B_Draft. Maßgeschneiderter 1400 mm-Zubehörkanal. Maßgeschneiderter verschiebbarer Rost.

MOOD

Ein neues Konzept für die Küche.

Der 4 mm starke massive Edelstahl macht jeden Mood zu einem raffinierten Designobjekt. Jedes einzelne Element, vom Spülbecken zum Kochfeld, trägt dazu bei, das Gesamtbild einzigartig zu machen.





Insel aus Stahl mit satinierter Ausführung. Maße: 2800x800 mm. Kochfeld Mood 4 Panoramakochfelder. Rechteckiges maßgeschneidertes Spülbecken mit Gleitschienen. Mischbatterie Soul mit separatem Hebelmischer und ausziehbarer Brause. Maßgeschneiderter Zubehörkanal.

RÜCKSEITEN, REGALE, TÜREN, VORDERSEITEN Gestalter von neuen Horizonten.

Die große Auswahl an Ausführungen von Edelstahl
und die Möglichkeit, auch Regale, Vorderseiten und
Beschichtungen für Türen und Schubladen herzustellen,
ermöglichen die individuelle Gestaltung des Küchenambientes.

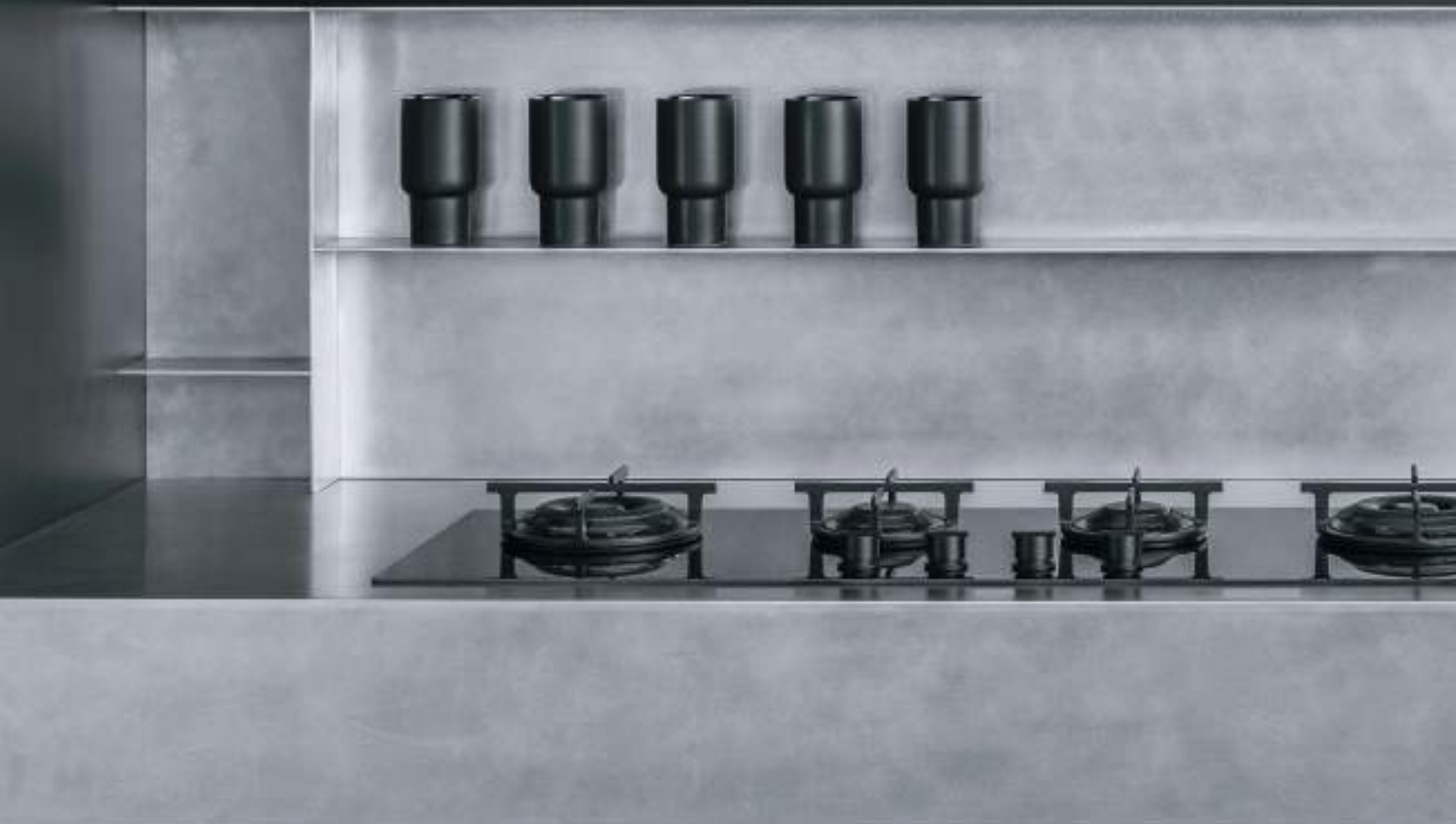



Arbeitsplatte aus Stahl mit Ausführung Mat. Maße: 2700x700 mm. Rand: 200 mm. Rückseiten und Regale aus massivem Edelstahl Stärke 4 mm. Kochfeld Mood 4 Panoramakochfelder aus schwarzer Glaskeramik. Rechteckiges Spülbecken Soul aus B_Granite. Mischbatterie Soul mit separatem Hebelmischer und ausziehbarer Brause.

Die individuelle Gestaltung des Küchenambientes erreicht neue Horizonte dank der Möglichkeit, auch Vorderseiten, Türen und Schubladen mit Stahlplatten von Barazza zu verkleiden. Die Wahlfreiheit in Bezug auf Ausführung, Abmessungen und Stil verleiht der Küche zunehmend einen exklusiven, individuellen Charakter.





Insel aus Stahl mit satiniertes Ausführung. Maße: 2800x1000 mm.
Rand: 6 mm. Individuell gestaltete Türen aus Edelstahl Lab Fusion integriert
mit 4 Panoramakochfeldern und maßgeschneidertem rechteckigem Spülbecken
R. "0" Mischbatterie Mood Top mit separatem Hebelmischer.
Dunstabzugshaube B_Draft.

B_FREE Der Ort der Möglichkeiten.

B_Free ist das Modulprogramm, das die Möglichkeit bietet, verschiedenste Arten des Garens miteinander zu verbinden und eine große Bandbreite an Funktionen zu nutzen. Dabei werden zwei unverzichtbare Zutaten des Stils von Barazza immer miteinander kombiniert: Ästhetik und Funktionalität. Eine Attraktivität, die durch die Vintage-Verarbeitung noch exklusiver wird, die durch eine sorgfältige, in ausschließlicher Handarbeit von den Handwerkern von Barazza durchgeführte Bearbeitung entsteht.





Einbau-Arbeitsplatte aus Edelstahl mit Vintage-Verarbeitung. Maße: 2800x800 mm. 25 mm-Randprofil.
Individuell gestaltete Türen aus Edelstahl mit Vintage-Verarbeitung. Kochfeld B_Free Modul Barbecue,
Modul 1 Brenner, Modul 2 Brenner. Rechteckiges Spülbecken R. "15". Mischbatterie Steel
Dusche Vintage.

MOOD FLEXI
In der Schönheit
liegt die Freiheit.



Insel aus Stahl mit satiniertes Ausführung. Maße: 3400x800 mm. Rand: 40 mm.
Kochfeld Mood Flexi Modul mit 4 Brennern + 2x Modulen mit 1 Brenner.
Rechteckiges Spülbecken Flexi mit Gleitschienen. Mischbatterie Soul mit separatem
Hebelmischer und ausziehbarer Brause. Kit Excenter-Ablaufgarnitur Smart schwarz.
Verschiebbares Schneidbrett aus HPL schwarz.
Verschiebbarer Schalendeckel aus Edelstahl mit Geschirrablage aus HPL schwarz.

Mood Flexi ist Funktion pur, die zu einer stilistischen Entscheidung wird, ein neues Konzept, um der Freiheit durch eine persönliche Sicht des Raums Ausdruck zu verleihen. Die Stahlplatte als leeres Blatt Papier, auf dem die Brenner Mood Flexi positioniert werden können. Drei Konfigurationen zur freien Auswahl, damit individuell gestaltete Kombinationen entstehen. Feuer, aber auch Wasser: neuen Platz für alltägliche Handgriffe, dank der Möglichkeit, einen Spülbereich mit einer vergrößerten Tiefe zu nutzen.



3 Module (1 Gasbrenner, 3 Panoramagasbrenner, 4 Gasbrenner).

Im Folgenden einige Konfigurationsmöglichkeiten:



1 Gasbrenner
30x60 cm



3 Gasbrenner
90x60 cm



4 Gasbrenner
90x65 cm

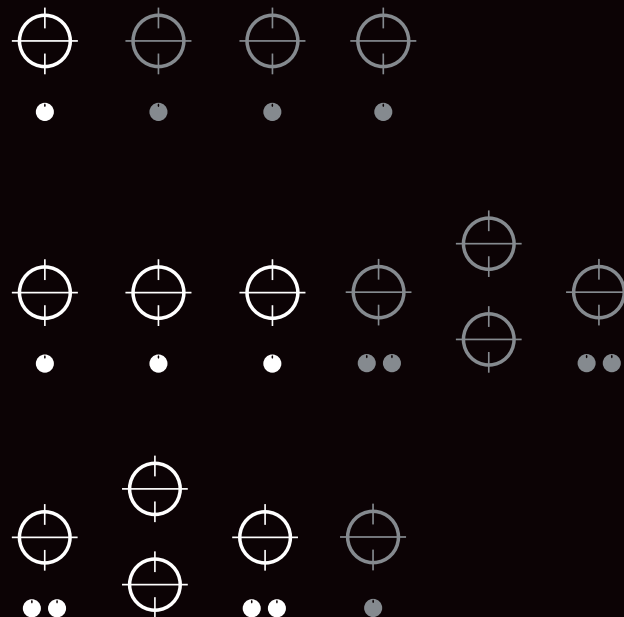

DIE KUNST ZU VERFÜHREN.

In einem Kochfeld Mood Flexi haben Sie alles, was Sie benötigen, hier wird die Schönheit der Formen zum Instrument für die perfekte Regie der Handgriffe.

Um das Gesamtbild zu etwas ganz Besonderem zu machen, kommt Space mit ins Spiel, das effiziente und elegante Induktions-Kochfeld, das dazu auffordert, den Horizont zu erweitern, dank seiner großzügigen Abmessungen von 90 cm.





Insel aus Stahl mit satiniertes Ausführung. Maße: 3600x800 mm.
Rand: 80 mm. Induktionskochfeld Space und Mood Flexi 2x Modul 1 Brenner.

4 / OUTDOOR

Der Wunsch nach Freiheit ist Leitmotiv der Outdoor-Kollektion von Barazza. Die Schönheit des Designs wird zum Instrument, um eine Funktionalität zu schaffen, die es so noch nie gab. Daraus entsteht eine Kollektion, die konzipiert wurde, um dem Freiheitsdrang Raum zu geben, den wir alle verspüren und konkretisiert sich in unendlichen Möglichkeiten, über seine Zeit in neuen Räumen zu verfügen. Neue Horizonte voller Sonne, Meer und Grün bieten den Rahmen für aufregende Momente, die Sie dank der Widerstandsfähigkeit von Edelstahl AISI 316, einem optisch besonders ansprechenden Material, das extrem witterungsfest ist, vollkommen unbeschwert genießen können.





Outdoor



archiproducts
AWARDS
WINNER



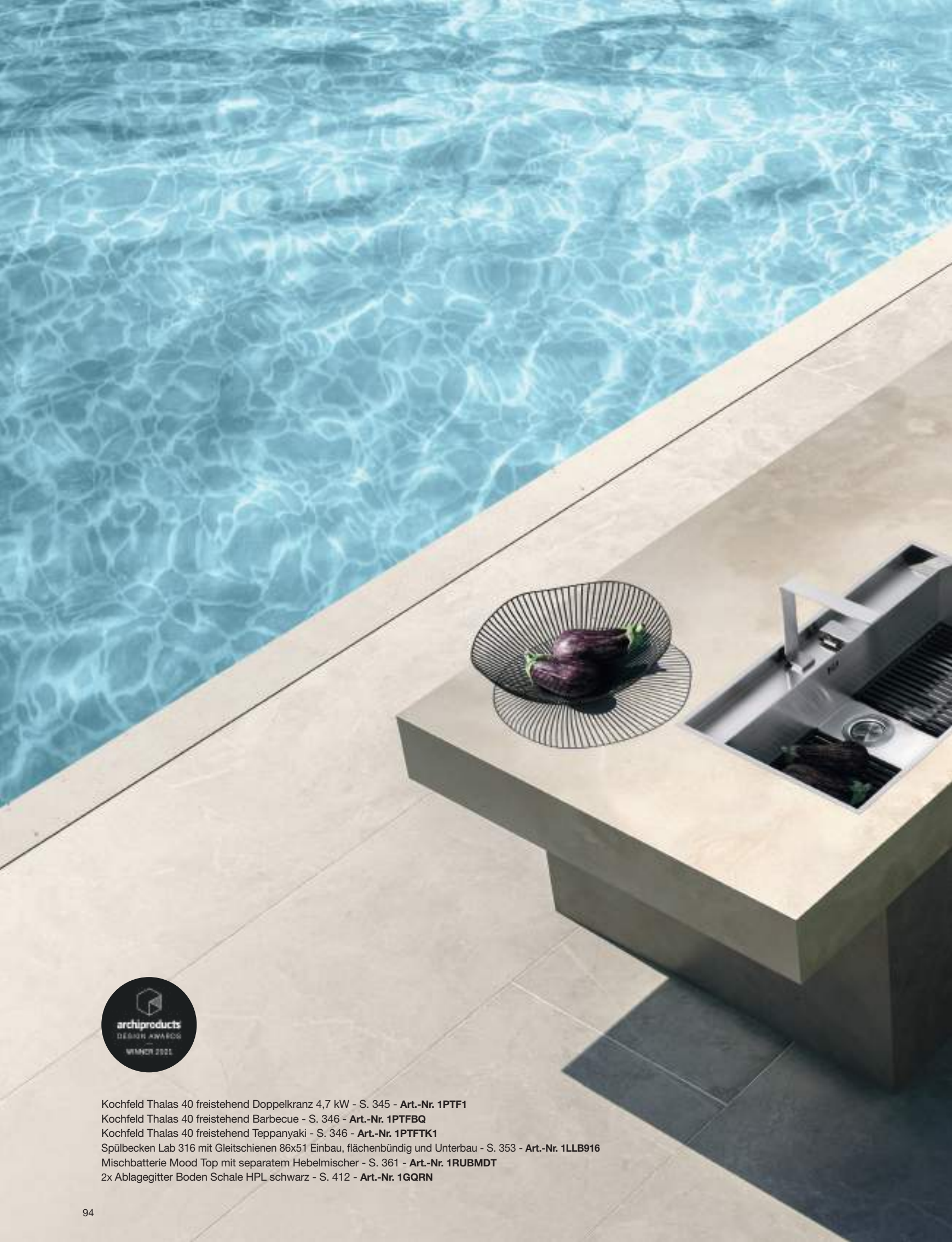

Kochfeld Thalas 40 freistehend Doppelkranz 4,7 kW - S. 345 - **Art.-Nr. 1PTF1**

Kochfeld Thalas 40 freistehend Barbecue - S. 346 - **Art.-Nr. 1PTFBQ**

Kochfeld Thalas 40 freistehend Teppanyaki - S. 346 - **Art.-Nr. 1PTFTK1**

Spülbecken Lab 316 mit Gleitschienen 86x51 Einbau, flächenbündig und Unterbau - S. 353 - **Art.-Nr. 1LLB916**

Mischbatterie Mood Top mit separatem Hebelmischer - S. 361 - **Art.-Nr. 1RUBMDT**

2x Ablagegitter Boden Schale HPL schwarz - S. 412 - **Art.-Nr. 1GQRN**



PRODUKTE

Der Katalog von Barazza bietet verschiedene Typen von Haushaltsgeräten und Spülbecken für die Küche, die miteinander kombinierbar und Ausdruck einer hochentwickelten Ästhetik sind, ohne dabei den Blick auf die korrekte und bequeme Durchführung von in der Küche durchgeführten Handgriffen zu vernachlässigen.





KOLLEKTIONEN

Barazza bietet eine umfassende Auswahl an miteinander kombinierbaren Kühlschränken, Geschirrspülern, Backöfen, Kaffeeautomaten, Wärme- und Vakuumschubladen, Kochfeldern, Dunstabzugshauben, Zubehörkanälen, Armaturen und Accessoires für die Bedürfnisse anspruchsvoller Kunden, die ihre Kreativität auch in der Küche ausleben wollen.



BACKÖFEN UND ENTSPRECHENDE
AUSFÜHRUNGEN

Seite 100



KOCHFELDER

Seite 148



DUNSTABZUGSHAUBEN

Seite 200



KÜHLSCHRÄNKE UND
GESCHIRRSPÜLER

Seite 216



SPÜLBECKEN UND RECHTECKIGE
WASCHBECKEN EDELSTAHL

Seite 230



SPÜLBECKEN UND RECHTECKIGE
WASCHBECKEN B_GRANITE

Seite 288



ZUBEHÖRKANÄLE

Seite 302



OUTDOOR

Seite 338



ARMATUREN UND ZUBEHÖR

Seite 362



TECHNISCHE DATEN

Seite 418



BACKÖFEN UND ENTSPRECHENDE AUSFÜHRUNGEN

Barazza bietet eine große Auswahl an Backöfen und entsprechenden Ausführungen, die mit verschiedenen Finishes erhältlich sind, so dass sie sich leicht mit den Kochfeldern und den Spülbecken aus jeder anderen Kollektion kombinieren lassen. Backöfen von Barazza entsprechen hohen ästhetischen Anforderungen und erfüllen alle Bedürfnisse im Bereich Kochen und Backen in vollem Maße. Technisch zeichnen sie sich durch verschiedene Arten von Funktionen aus: Kombidämpfer, Mikrowelle und Kombi-Mikrowelle, Multiprogram und Multifunktion und bieten die Möglichkeit, wertvolle Ausführungen hinzuzufügen, wie beispielsweise den Kaffeeautomaten und Vakuum- oder Wärmeschubladen.

ICON
Seite 120



ICON XL
Seite 134

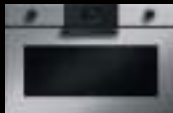

UNIQUE ONE
Seite 142



ICON ONE
Seite 128



VELVET ADVANCE
Seite 136



OFFICINA ADVANCE
Seite 144



ICON X
Seite 130



CITY ONE UND CITY
Seite 138



MIKROWELLE
Seite 146



BACKÖFEN UND ENTSPRECHENDE AUSFÜHRUNGEN Typen

Backofen 60 Touch Screen

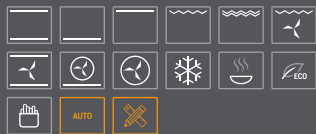

Kombi-Mikrowelle kompakt
Touch Control + Drehknöpfe



Backofen 60 Touch Control + Drehknöpfe



Kaffeeautomat kompakt
Digitale Steuerung + Drehknöpfe



Backofen 60 Multiprogramm



Backofen 90 Multiprogramm



Backofen 60 Multifunktion

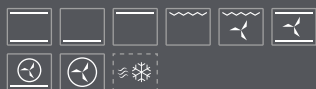

Mikrowelle Digitale Steuerung



Backofen 75 Multiprogramm



Vakuumschublade Touch Control



Kombidämpfer kompakt
Touch Control + Drehknöpfe



Wärmeschublade



BACKÖFEN UND ENTSPRECHENDE AUSFÜHRUNGEN

Legende Symbole

Touch Screen-Bildschirm



Der Touch Screen-Bildschirm mit High Definition ermöglicht eine präzise, einfache und intuitive Regelung der verschiedenen Garparameter und Einstellungen des Backofens.

Automatische Garprogramme



Die automatischen Garprogramme ermöglichen ideale Garergebnisse durch einfaches Auswählen des gewünschten Rezepts und Einstellen des Gerichts in den kalten Ofen.

Soft-close-Scharniere



Bei den Soft-close-Scharnieren handelt es sich um einen Mechanismus, der in der finalen Phase des Schließens der Backofen-Tür agiert, die Tür abbremst und den Aufprall abfedert.

Elemente mit Soft-Touch-Beschichtung



Die Soft-Touch-Beschichtung sieht elegant aus, hat eine angenehme Haptik und wird in verschiedenen Produktlinien für Drehknöpfe, Griffe und Bedienfelder verwendet.

Temperaturfühler



Der Temperaturfühler, der mit der Software des Backofens interagiert, ermöglicht eine Überwachung der Innentemperatur bei Gerichten, die einen bestimmten objektiven Wert erreichen müssen.

Wärmeisolierte Tür



Backofen-Türen von Barazza sind herausnehmbar und zerlegbar und verfügen über Dreifach- oder Vierfachverglasung mit Wärmeschutzglas, die verhindern, dass sich die Oberflächen der Türen aufheizen.

Touch Control-Bildschirm



Der Touch Control-Bildschirm mit High Definition ermöglicht eine präzise, einfache und intuitive Anzeige der verschiedenen Garparameter und Einstellungen des Backofens.

Veggy-Modus



Konzipiert für Personen, die kein Fleisch und Fisch essen, ermöglicht den Ausschluss der Anzeige von automatischen Garprogrammen, die auf tierischen Eiweißen beruhen.

Ofeninnenraum Easy Clean



Alle Backöfen von Barazza verfügen über einen speziellen Innenraum mit Easy Clean-Finish, eine Oberflächenbehandlung, die die Reinigung des Garraums des Backofens erleichtert und beschleunigt.

Ausziehbare Schienen



Die Paare ausziehbare Schienen aus Edelstahl ermöglichen eine einfachere Handhabung von Rosten und Fettpfannen und unterstützen beim Herausnehmen und Einsetzen in den Backofen.

Drehteller



Der Drehteller, der mit nicht kombinierten Mikrowellen mitgeliefert wird, garantiert, dass die Gerichte vollkommen gleichmäßig gegart oder aufgetaut werden.

SICHERHEITSSPERRE FUNKTIONEN



Ermöglicht durch eine Tastenkombination die Sperre von Befehlen und verhindert so, dass versehentlich Änderungen an den Einstellungen des Backofens vorgenommen werden.

Volumen Garraum



Der großzügige Garraum von Backöfen von Barazza ermöglicht eine Optimierung der Garzeiten und ist somit stromsparend.

Zefiro



Es ist das erste System, das Ihren Einbau-Backofen gleichzeitig zu einem Luftreinigungsgerät macht und in der Lage ist, die Lebensqualität in der Küche zu verbessern.

Modul Breite



Die Backöfen und die entsprechende Ausrüstung sind in drei verschiedenen Breiten erhältlich: 60, 75 und 90 cm, um sich perfekt an die Platz- und Designanforderungen anzupassen.

Modul Höhe



Die Backöfen und die entsprechenden Ausführungen sind in verschiedenen Höhen für unterschiedliche Installations- und Konfigurationsbedürfnisse erhältlich.

Elektrischer Drehspieß



Wenn der elektrische Drehspieß im Ofen eingesetzt ist und eine der Gararten mit diesem Symbol ausgewählt wird, wird der elektrische Drehspieß automatisch gedreht.

Zwei Paar ausziehbare Schienen



Die zwei Paar ausziehbare Schienen erleichtern das Einstellen und Herausnehmen der Bleche und sorgen dafür, dass die Vorgänge flüssiger und sicherer werden.



LUFTREINIGUNG ZEFIRO

Funktionsschema

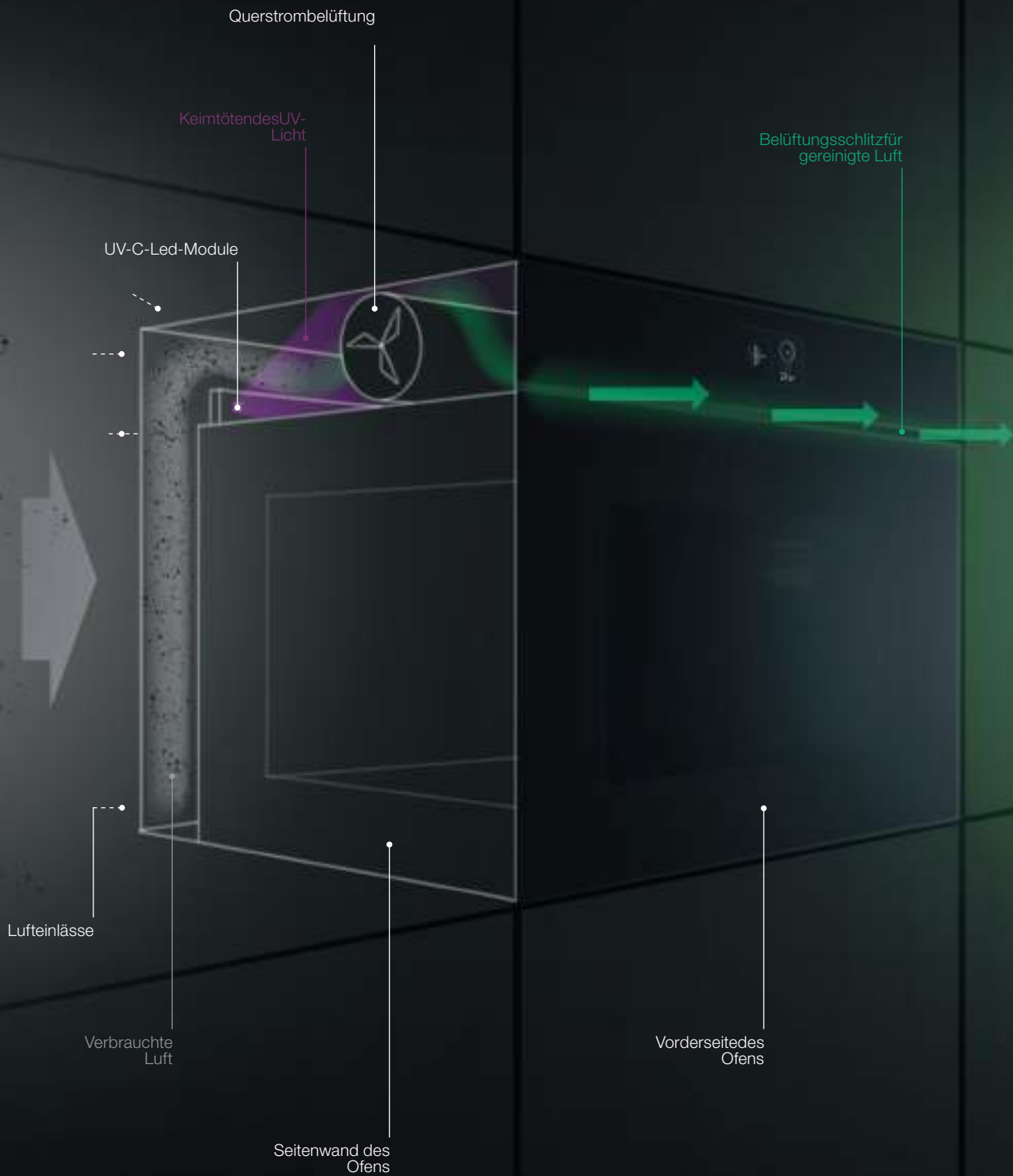

Zefiro

LUFTREINIGUNG ZEFIRO

Allgemeine Merkmale

Zefiro ist weltweit das erste System, das Ihren Einbau-Backofen gleichzeitig zu einem Luftreinigungsgerät macht. Ein einzigartiger und exklusiver Pluspunkt, der die umfassenden Funktionen und Ausstattung der neuen Ofenserie von Barazza zusätzlich bereichert.

FUNKTIONSWEISE DES ZEFIRO-SYSTEMS

- 1) Dank der Querstrombelüftung des Geräts wird die verbrauchte Luft durch eine Reihe von Öffnungen an der Ofenrückseite angesaugt.
- 2) Anschließend wird die Luft an die Oberseite und durch ein doppeltes, keimtötendes Strahlenbündel aus UV-Licht geleitet, das von zwei UV-C-Led-Modulen erzeugt wird. Das keimtötende UV-Licht verändert die DNA bzw. RNA der bestrahlten Keime, so dass sie sich nicht mehr vermehren und keine schädliche Wirkung mehr ausüben können.
- 3) Die von Schadstoffen und Gerüchen gesäuberte Luft wird über einen Schlitz zwischen Tür und Bedienleiste an der Vorderseite des Ofens erneut an die Umgebung abgegeben.

Das System kann bei den Geräten, die damit ausgestattet sind, auf einfache und intuitive Weise aktiviert werden, solange es nicht für einen Garvorgang verwendet wird. Das System kann je nach Größe des Raums, dessen Luft gereinigt werden soll, jeweils ganztätig für Zeiträume von 2 bis 8 Stunden eingeschaltet werden.



VORTEILE DES ZEFIRO-SYSTEMS

Das Zefiro-System verwandelt den Backofen in ein echtes Luftreinigungsgerät, das in der Lage ist, die Lebensqualität in den Räumlichkeiten des Hauses zu verbessern, indem es eine komplette Reihe von Funktionen übernimmt:

- Es befreit die Luft von Viren und Bakterien, reinigt die Räume und macht sie sicherer.
- Es trägt dazu bei, unangenehme Küchengerüche zu beseitigen, wobei es zeitgleich mit der Dunstabzugshaube betrieben werden kann, um die Vorgänge zu beschleunigen.
- Da nur das Tangentialgebläse verwendet und die Innenbeleuchtung des Backofens während des Betriebs der Luftreinigung ausgeschaltet wird, ist der Verbrauch derart reduziert, dass das System häufig und langanhaltend verwendet werden kann.

ÜBERSICHT DER MIT DEM ZEFIRO-SYSTEM AUSGESTATTETEN MODELLE



Icon Exclusive
Art.-Nr. 1FEVEPN



Icon Steel
Art.-Nr. 1FEVSP



Icon Glass
Art.-Nr. 1FEVGP



Velvet Advance Exclusive
Art.-Nr. 1FVAPEN



Velvet Advance Steel
Art.-Nr. 1FVAPI



Velvet Advance Glass
Art.-Nr. 1FVAPN

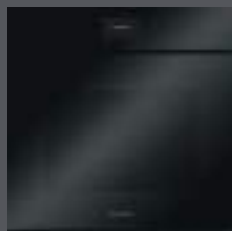

Das **Zefiro**-System ist serienmäßig in allen 60er-Backöfen der Produktlinien Icon und Velvet Advance integriert.

BACKÖFEN 60

Legende Funktionen und allgemeine Merkmale

Oberes + unteres Heizelement



Geeignet für jede Speise, besonders effizient für Hefeteigkuchen, Pizza, Braten und Auflauf.

Oberes Heizelement



Ideal zum oberen Bräunen der Speisen, insbesondere Lasagne, Nudel- oder Gemüseauflauf.

Maxi Grill



Durch die gleichzeitige Verwendung des oberen Heizelements und des Grills wird ermöglicht, dass sich starke Hitze auf den Oberflächen der Speisen konzentriert, die dadurch schneller knusprig werden.

Oberes und unteres Heizelement + Gebläse



Ideal für das schnelle und gleichmäßige Garen, besonders geeignet für die Zubereitung von Keksen und Kuchen.

Rundes Heizelement + Gebläse



Ermöglicht das gleichzeitige Garen von ähnlichen Speisen, die auf den Ebenen verteilt sind, bis zu maximal drei Ebenen.

Warmhalten



Erhält eine konstante Temperatur von 80, 100 oder 120 °C aufrecht, hält Speisen bis zum Servieren warm.

Eco



Ermöglicht das Garen von verschiedenen Arten von Speisen mit reduziertem Stromverbrauch.

Unteres Heizelement



Geeignet zum Nachbacken von Plätzchen, Kuchen und Quiches und zum Wärmen von Speisen vor dem Servieren.

Grillen traditionell



Besonders nützlich für das Garen von dünnem Fleisch oder zum Toasten von Brot oder Crostini.

Grill + Gebläse



Geeignet für das Grillen von dickem Fleisch oder besonders voluminösen Speisen, ermöglicht die schnelle Reduzierung der überschüssigen Feuchtigkeit in den Lebensmitteln.

Rundes und unteres Heizelement + Gebläse



Ideal, um den Ofen in wenigen Minuten aufzuheizen, schnelle Garfunktion, die sich für die Zubereitung von Brot und Pizza eignet.

Auftauen



Ermöglicht ein schonendes Auftauen von Speisen, ohne sie zu verderben.

Heißluftfrittieren



Ermöglicht knusprige goldbraune Speisen und verringert die Verwendung von Öl für ein leichtes und leckeres Ergebnis.

Schnelles Auftauen



Durch Einstellen des Thermostats auf 0 °C und Auswahl einer beliebigen Gebläsefunktion ist der Backofen in der Lage, das Auftauen der Lebensmittel zu beschleunigen.

Automatische Garprogramme



Die 60er-Backöfen Touch Screen und Touch Control verfügen über einen Satz aus 16 automatischen Programmen, mit der Möglichkeit der Einstellung des Gewichts und der Ebene, auf denen die Speisen garen sollen.



Lammbraten



Pizza vom Blech



Mürbteigkuchen



Kalbsbraten



Lasagne



Brot



Schweinebraten



Quiche



CLEANING Cleaning



Ganzes Brathähnchen



Röstkartoffeln

Mit der automatischen Cleaning-Funktion wird die Reinigung des Backofens noch einfacher und schneller, da die Speisereste eingeweicht werden, so dass sie leichter und ohne die Verwendung von aggressiven Reinigern entfernt werden können.



Fischfilet



Grillgemüse



Ganzer Fisch



Gratinierte Tomaten



Klassische Pizza



Rührkuchen

Individuell einstellbare Garprogramme



Von dem Menü, das am Ende eines manuellen Garzyklus erscheint, können die 60er-Backöfen Touch Screen und Touch Control bis zu maximal 30 individuelle, auch mehrphasige, Rezepten speichern.



BACKÖFEN 75

Legende Funktionen und allgemeine Merkmale

Oberes + unteres Heizelement



Geeignet für jede Speise, besonders effizient für Hefeteigkuchen, Pizza, Braten und Auflauf.

Unteres Heizelement



Geeignet zum Nachbacken von Plätzchen, Kuchen und Quiches und zum Wärmen von Speisen vor dem Servieren.

Oberes und unteres Heizelement + Gebläse



Ideal für das schnelle und gleichmäßige Garen, besonders geeignet für die Zubereitung von Keksen und Kuchen.

Normaler Grill (+ elektrischer Drehspieß)



Besonders nützlich für das Garen von dünnem Fleisch oder zum Toasten von Brot oder Crostini.

Maxi Grill (+ elektrischer Drehspieß)



Durch die gleichzeitige Verwendung des oberen Heizelements und des Grills wird ermöglicht, dass sich starke Hitze auf den Oberflächen der Speisen konzentriert, die dadurch schneller knusprig werden.

Grill + Gebläse (+ elektrischer Drehspieß)



Geeignet für das Grillen von dickem Fleisch oder besonders voluminösen Speisen, ermöglicht die schnelle Reduzierung der überschüssigen Feuchtigkeit in den Lebensmitteln.

Rundes und unteres Heizelement + Gebläse



Ideal, um den Ofen in wenigen Minuten aufzuheizen, schnelle Garfunktion, die sich für die Zubereitung von Brot und Pizza eignet.

Rundes Heizelement + Gebläse



Ermöglicht das gleichzeitige Garen von ähnlichen Speisen, die auf den Ebenen verteilt sind, bis zu maximal drei Ebenen.

Eco



Ermöglicht das Garen von verschiedenen Arten von Speisen mit reduziertem Stromverbrauch.



BACKÖFEN 90

Legende Funktionen und allgemeine Merkmale

Oberes + unteres Heizelement



Geeignet für jede Speise, besonders effizient für Hefeteigkuchen, Pizza, Braten und Auflauf.

Unteres Heizelement



Geeignet zum Nachbacken von Plätzchen, Kuchen und Quiches und zum Wärmen von Speisen vor dem Servieren.

Maxi Grill (+ elektrischer Drehspieß)



Durch die gleichzeitige Verwendung des oberen Heizelements und des Grills wird ermöglicht, dass sich starke Hitze auf den Oberflächen der Speisen konzentriert, die dadurch schneller knusprig werden.

Rundes Heizelement + Gebläse



Ermöglicht das gleichzeitige Garen von ähnlichen Speisen, die auf den Ebenen verteilt sind, bis zu maximal drei Ebenen.

Eco



Ermöglicht das Garen von verschiedenen Arten von Speisen mit reduziertem Stromverbrauch.

Schnelles Auftauen



Ermöglicht das Auftauen der Lebensmittel zu beschleunigen.

Oberes und unteres Heizelement + Gebläse



Ideal für das schnelle und gleichmäßige Garen, besonders geeignet für die Zubereitung von Keksen und Kuchen.

Normaler Grill (+ elektrischer Drehspieß)



Besonders nützlich für das Garen von dünnem Fleisch oder zum Toasten von Brot oder Crostini.

Grill + Gebläse (+ elektrischer Drehspieß)



Geeignet für das Grillen von dickem Fleisch oder besonders voluminösen Speisen, ermöglicht die schnelle Reduzierung der überschüssigen Feuchtigkeit in den Lebensmitteln.

Rundes und unteres Heizelement + Gebläse



Ideal, um den Ofen in wenigen Minuten aufzuheizen, schnelle Garfunktion, die sich für die Zubereitung von Brot und Pizza eignet.

ELEKTRISCHER DREHSPIESS

Der 90er-Backofen ist mit einem elektrischen Drehspieß ausgestattet, eine Edelstahl-Konstruktion, die das einfache und schmackhafte Garen von Geflügel, Braten, kleinen Spanferkeln und anderen ähnlichen Zubereitungen ermöglicht. Durch die Auswahl der Funktionen Grillen traditionell, Maxi Grill oder Grill + Gebläse und Einsetzen des elektrischen Grillspießes in die entsprechenden Halterungen wird der Spieß automatisch gedreht, wodurch ein gleichmäßiges Garen von allen Seiten der Speise ermöglicht wird.

Zusammen mit den vergrößerten Abmessungen des Garraums sorgt dies dafür, dass der 90er-Backofen das ideale Gerät für diejenigen ist, die auf der Suche nach einem wirkungsvollen System für das Garen von großen Mengen an Fleisch sind.



FEEL GOOD-SYSTEM

Allgemeine Merkmale

Feel Good ist ein innovatives System für die gesunde Zubereitung und Aufbewahrung von Lebensmitteln, bestehend aus Vakuumschublade und Kombidämpfer der Kollektion Icon. Die Vakuumschublade sorgt dafür, dass Lebensmittel länger im Kühlschrank oder Tiefkühlschrank aufbewahrt werden können, um sie anschließend zu garen oder direkt im Kombidämpfer zu regenerieren.

SISTEMA **FEEL**
Good

BÄCKÖFEN UND ENTSPRE-
CHENDE AUSFÜHRUNGEN

VAKUUMSCHUBLADE

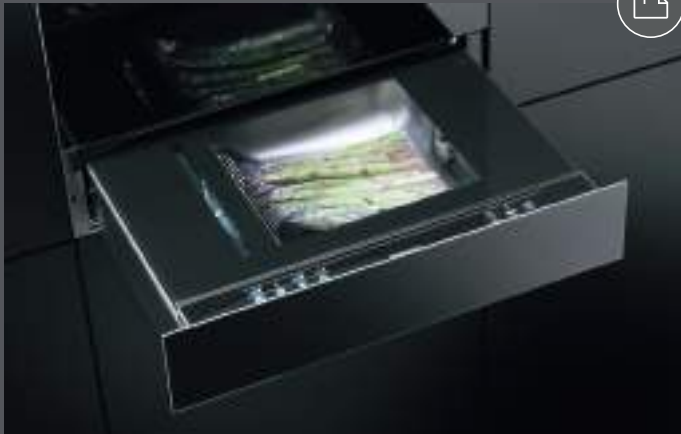

Kombidämpfer



ZUBEREITUNG UND AUFBEWAHRUNG



1. Zubereitung des Lebensmittels und Hineinlegen in den Beutel
2. Hineinlegen des Beutels in die Vakuumschublade, Absaugen der Luft und hermetische Versiegelung
3. Wenn das Lebensmittel tiefgefroren und im Tiefkühlschrank aufbewahrt wird, muss es zunächst im Dämpfer regeneriert werden, danach kann es gegart werden



ZUBEREITUNG UND VERZEHR



1. Zubereitung des Lebensmittels und Hineinlegen in den Beutel
2. Hineinlegen des Beutels in die Vakuumschublade, Absaugen der Luft und hermetische Versiegelung
3. Hineinlegen in den Dämpfer und Garen des Lebensmittels (auch mehrerer Lebensmittel gleichzeitig, da die Beutel verhindern, dass die Aromen sich miteinander vermischen)
4. Nach Abschluss des Garens kann das Lebensmittel aus dem Beutel herausgenommen und verzehrt werden



VORTEILE DES FEEL GOOD-SYSTEMS



DIE LEBENSMITTEL HALTEN SICH BIS ZU 5 MAL LÄNGER

Ein rohes oder gegartes Lebensmittel, das korrekt vakuumiert und im Kühlschrank oder Gefrierfach aufbewahrt wird, verfügt über eine längere Haltbarkeit im Vergleich zu einem Produkt, das mit den klassischen Systemen gelagert wurde.



AROMA, KONSISTENZ UND EIGENSCHAFTEN BLEIBEN UNVERÄNDERT

Das Garen im Dämpfer eines zuvor vakuumierten Lebensmittels sorgt dafür, dass der Vitamingehalt und die organoleptischen Eigenschaften unverändert bleiben. Die Regenerierung von Lebensmitteln durch den Dämpfer sorgt dafür, dass diese durch den Auftauprozess keinen Qualitätsverlust erleiden.



REDUZIERT ZEIT UND KOSTEN UND VERHINDERT LEBENSMITTELVERSCHWENDUNG

Verschiedene Lebensmittel, die vakuumiert wurden, können gleichzeitig im Dämpfer gegart oder regeneriert werden, ohne dass die Gefahr einer Vermischung der Aromen besteht; in einem einzigen Vorgang kann vom Antipasto bis zur Nachspeise ein komplettes Menü gegart werden. Des Weiteren können eventuelle Reste erneut vakuumiert und gelagert werden, so dass die Verschwendung von Lebensmitteln stark reduziert wird.



VERBESSERTE HYGIENE UND LEICHTE REINIGUNG

Dank der hermetischen Versiegelung der Vakuumbbeutel, die verhindert, dass Flüssigkeiten während der Zubereitung des Lebensmittels austreten, wird eine optimale Hygiene gewährleistet und die für die Reinigung aufzuwendende Zeit deutlich reduziert.

KOMBIDÄMPFER KOMPAKT

Legende Funktionen und allgemeine Merkmale

Oberes + unteres Heizelement



Geeignet für jede Speise, besonders effizient für Hefeteigkuchen, Pizza, Braten und Auflauf.

Grillen traditionell



Besonders nützlich für das Garen von dünnem Fleisch oder zum Toasten von Brot oder Crostini.

Maxi Grill



Durch die gleichzeitige Verwendung des oberen Heizelements und des Grills wird ermöglicht, dass sich starke Hitze auf den Oberflächen der Speisen konzentriert, die dadurch schneller knusprig werden.

Grill + Gebläse



Geeignet für das Grillen von dickem Fleisch oder besonders voluminösen Speisen, ermöglicht die schnelle Reduzierung der überschüssigen Feuchtigkeit in den Lebensmitteln.

Rundes Heizelement + Gebläse



Ermöglicht das gleichzeitige Garen von ähnlichen Speisen, die auf den Ebenen verteilt sind, bis zu maximal drei Ebenen.

Dampf



Die stufenweise regulierbare Dampffunktion sorgt dafür, dass Lebensmittel gesund gegart werden und die organoleptischen Eigenschaften und Nährwerte erhalten bleiben können.

Sous Vide-Dampf-garen



Ideal zum Garen von (in den entsprechenden Beuteln) vakuumierten Lebensmitteln, insbesondere von solchen mit tierischen Eiweißen, die eine spezielle Temperatur benötigen.

Kombidämpfer + Grill



Die Verbindung von Grill und Dampf sorgt dafür, dass die Speisen knusprig und braun werden, ohne dass diese austrocknen oder anbrennen.

Kombidämpfer + rundes Heizelement + Gebläse



Gewährleistet ein schnelles und gleichmäßiges Garen von ähnlichen Speisen, die sich auf verschiedenen Ebenen befinden, wobei der richtige Feuchtigkeitsgrad aufrechterhalten wird.

Öko-Betrieb



Ermöglicht das Garen von verschiedenen Arten von Speisen mit reduziertem Stromverbrauch.

Slow Cooking



Ideal für Zubereitungen, insbesondere für Zubereitungen auf Fleischbasis, die ein langes Garen bei niedrigen Temperaturen benötigen.

Unteres Heizelement



Geeignet zum Nachbacken von Plätzchen, Kuchen und Quiches und zum Wärmen von Speisen vor dem Servieren.

Grill + unteres Heizelement



Die gleichzeitige Verwendung von Grill und unterem Heizelement ermöglicht ein gleichzeitiges Garen und Bräunen des Lebensmittels.

Oberes und unteres Heizelement + Gebläse



Ideal für das schnelle und gleichmäßige Garen, besonders geeignet für die Zubereitung von Keksen und Kuchen.

Rundes und unteres Heizelement + Gebläse



Ideal, um den Ofen in wenigen Minuten aufzuheizen, schnelle Garfunktion, die sich für die Zubereitung von Brot und Pizza eignet.

Auftauen



Ermöglicht ein schonendes Auftauen von Speisen, ohne sie zu verderben.

Dampf + Heißluft



Die Kombination von Dampf und heißer Luft ist ideal für die Regenerierung der Speisen vor dem Servieren.

Kombidämpfer + oberes und unteres Heizelement



Das Hinzufügen von Dampf zur klassischen statischen Einstellung des Backofens sorgt dafür, dass die Speisen saftiger werden.

Kombidämpfer + Grill + Gebläse



Besonders geeignet für voluminöse Speisen, ermöglicht die Erhaltung der notwendigen Feuchtigkeit während der gesamten Dauer des Vorgangs.



Der Wassertank befindet sich hinter dem Bedienfeld und der Zugriff ist auch während des Garens möglich, um ein schnelles und bequemes Befüllen zu ermöglichen.

Automatische Garprogramme

AUTO

Die kompakten Kombidämpfer verfügen über einen Satz aus 30 automatischen Garprogrammen, mit der Möglichkeit der Einstellung des Gewichts und der Ebene, auf denen die Speisen garen sollen.

Dampfgaren



Geflügel



Fleisch

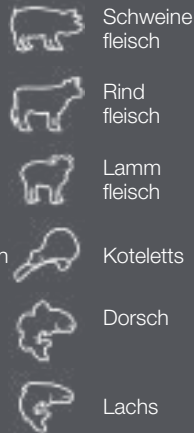

Pizza und Kuchen



Brot



VORTEILE UND NUTZEN VOM DAMPFGAREN

Dampfgaren ist allgemein als die gesündeste Garart anerkannt und bietet beträchtliche Vorteile und Nutzen.

- es erhält die organoleptischen Eigenschaften der Lebensmittel, wobei Geschmack, Aussehen und Konsistenz nicht beeinträchtigt werden, auch wenn es sich um besonders delikate Lebensmittel wie Lachs oder Gemüse handelt
- es verhindert, dass während des Garens Substanzen entstehen, die schwer verdaulich, giftig oder krebserregend sind
- es erfordert keinerlei Hinzufügen von Öl oder anderer Würze und dank der speziellen im Lieferumfang enthaltenen Fettpfanne wird verhindert, dass das gelöste Fett im Kontakt mit dem Lebensmittel bleibt
- es garantiert den Erhalt des Großteils der hitzeempfindlichen Vitamine in den Lebensmitteln, insbesondere im Gemüse
- es handelt sich um eine sehr praktische und schnelle Methode bei gleichzeitiger Erhaltung der Garqualität, die Strom und Geld spart.

VORTEILE DES KOMBIDÄMPFERS

Kompakte Kombidämpfer verbinden die klassischen Garfunktionen von Umluftbacköfen mit den Vorteilen des Dampfgarens. Die Kombination dieser beiden Technologien ermöglicht noch nie da gewesene Ergebnisse, sowohl im Hinblick auf die Qualität, als auch auf den Geschmack der Speisen und den Erhalt ihrer Eigenschaften.



KOMBI-MIKROWELLEN KOMPAKT

Legende Funktionen und allgemeine Merkmale

Oberes + unteres Heizelement



Geeignet für jede Speise, besonders effizient für Hefeteigkuchen, Pizza, Braten und Auflauf.

Grillen traditionell



Besonders nützlich für das Garen von dünnem Fleisch oder zum Toasten von Brot oder Crostini.

Maxi Grill



Durch die gleichzeitige Verwendung des oberen Heizelements und des Grills wird ermöglicht, dass sich starke Hitze auf den Oberflächen der Speisen konzentriert, die dadurch schneller knusprig werden.

Grill + Gebläse



Geeignet für das Grillen von dickem Fleisch oder besonders voluminösen Speisen, ermöglicht die schnelle Reduzierung der überschüssigen Feuchtigkeit in den Lebensmitteln.

Rundes Heizelement + Gebläse



Ermöglicht das gleichzeitige Garen von ähnlichen Speisen, die auf den Ebenen verteilt sind, bis zu maximal drei Ebenen.

Kombi-Mikrowelle + oberes und unteres Heizelement



Geeignet für jegliche Arten von Speisen, ermöglicht die Beschleunigung des klassischen Garvorgangs mit dem statischen Backofen.

Kombi-Mikrowelle + Grill



Das Hinzufügen der Mikrowelle zum klassischen Grill sorgt dafür, dass die Speisen noch knuspriger werden. Ideal zur Zubereitung von Lasagne, Kartoffeln, Braten und verschiedensten Aufläufen.

Kombi-Mikrowelle + rundes Heizelement + Gebläse



Ermöglicht die Beschleunigung der Zubereitung von ähnlichen Speisen, die sich auf verschiedenen Ebenen befinden, wobei ein schnelles und gleichmäßiges Garen gewährleistet wird.

Kombi-Mikrowelle + Grill + Gebläse



Ideal zum Beschleunigen des Garens von dickem Fleisch und voluminösen Speisen.

Öko-Betrieb



Ermöglicht das Garen von verschiedenen Arten von Speisen mit reduziertem Stromverbrauch.

Slow Cooking



Ideal für Zubereitungen, insbesondere für Zubereitungen auf Fleischbasis, die ein langes Garen bei niedrigen Temperaturen benötigen.

Unteres Heizelement



Geeignet zum Nachbacken von Plätzchen, Kuchen und Quiches und zum Wärmen von Speisen vor dem Servieren.

Grill + unteres Heizelement



Die gleichzeitige Verwendung von Grill und unterem Heizelement ermöglicht ein gleichzeitiges Garen und Bräunen des Lebensmittels.

Oberes und unteres Heizelement + Gebläse



Ideal für das schnelle und gleichmäßige Garen, besonders geeignet für die Zubereitung von Keksen und Kuchen.

Rundes und unteres Heizelement + Gebläse



Ideal, um den Ofen in wenigen Minuten aufzuheizen, schnelle Garfunktion, die sich für die Zubereitung von Brot und Pizza eignet.

Auftauen (nach Gewicht / Zeit)



Ermöglicht ein schonendes Auftauen von Speisen, ohne sie zu beeinträchtigen.

Mikrowelle



Garen mit Mikrowelle mit verstellbarer Leistung von 200 bis 1000 W, was zu einer deutlichen Beschleunigung der Garvorgänge und des Auftauens der Lebensmittel führt.



Automatische Garprogramme

AUTO

Die kompakten Kombi-Mikrowellen verfügen über einen Satz aus 25 automatischen Garprogrammen, mit der Möglichkeit der Einstellung des Gewichts und der Ebene, auf denen die Speisen garen sollen.

Auftauen



Geflügel



Fleisch

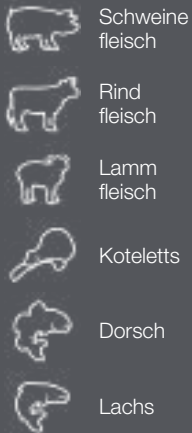

Pizza und Kuchen



Brot



VORTEILE UND NUTZEN VOM GAREN MIT MIKROWELLE

Im Unterschied zum traditionellen Garen, bei dem die durch die Heizelemente generierte Hitze von Außen in das Innere der Speise vordringt, ermöglicht das Garen mit Mikrowelle der Hitze sich von Innen nach Außen zu bewegen, ohne dass Hitze über die Luft, die Backofenwand oder die Behälter verlorengeht. Die durch diese Garmethode entstehenden Vorteile sind beachtlich:

- die Schnelligkeit des Garvorgangs trägt dazu bei, dass Geschmack, Aussehen und der Gehalt an Mineralien und Vitaminen der Speisen erhalten bleibt
- das Auftauen erfolgt schneller als bei einem klassischen Backofen, was die Wahrscheinlichkeit der Bildung von Bakterien reduziert
- durch die Reduzierung der Garzeiten um bis zu 75 % im Vergleich zum konventionellen Garen wird Strom gespart.

VORTEILE DER KOMBI-MIKROWELLE

Kompakte Kombi-Mikrowellen verbinden die Vorteile der Mikrowellen mit klassischen Garfunktionen mit den Vorteilen von Umluftbacköfen. Die Kombination dieser beiden Technologien ermöglicht noch nie da gewesene Ergebnisse, sowohl im Hinblick auf die Qualität und den Geschmack der Speisen als auch auf die Schnelligkeit des Garvorgangs.



KAFFEEAUTOMATEN KOMPAKT

Legende Funktionen und allgemeine Merkmale

Einstellung der Kaffeestärke



Man kann aus 5 Kaffeestärken wählen: extra-leicht, leicht, normal, stark und extra-stark.

Auswahl der Tassenart



Man kann aus drei verschiedenen Ausgabemengen von Kaffee auswählen: ristretto, normal und lungo.

Heißwasserausgabe



Die Heißwasserausgabe ermöglicht die Zubereitung von verschiedenen Arten von Getränken wie Kräutertees und Aufgussgetränken.

Automatische Programmierung



Es lässt sich die Uhrzeit für das automatische Ein- und Ausschalten des Geräts einstellen, damit der Kaffee direkt nach dem Aufwachen ausgeschenkt werden kann.

Vorgemahlener Kaffee



Als Alternative zu Kaffeebohnen kann auf bereits gemahlene Kaffee zurückgegriffen werden.

Auswahl zwei Tassen



Man kann auswählen, ob man gleichzeitig nur eine oder zwei Tassen Kaffee in der gewünschten Größe ausschenken möchte.

Dampfabgabe



Die Dampfabgabe ermöglicht die Zubereitung von Cappuccino und das Erhitzen von verschiedenen Typen von Getränken.



REZEPTE

Italienischer Cappuccino

Kalte Milch in eine hohe Kanne geben und den Dampfstoß verwenden, ausschließlich den Schaum zum Espresso hinzugeben, indem Sie die Kanne ankippen und schwenken, oder mithilfe eines Löffels. In einer großen Tasse servieren und nach Belieben etwas Kakaopulver über dem Schaum ausstreuen.



Wiener Cappuccino

Einen Espresso Lungo (30-35 Sekunden Extraktionszeit) zubereiten, heiße Milch und darauf Schlagsahne hinzugeben, in einer Tasse servieren, deren Größe zwischen einer Espresso- und einer Cappuccino-Tasse liegt. Mit Schokoladesplittern garnieren.



Kalter Caffè Shakerato

Schaumig und sehr erfrischend, ein echtes Vergnügen an heißen Sommertagen. Einen Espresso zubereiten, mit Zucker süßen, sofort in einen Shaker mit großen Eiswürfeln geben und einige Sekunden lang schütteln. In Tumbler-Gläsern oder Schaumweingläsern servieren.

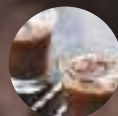

Irish Coffee

In einem hohen, erhitzten Gefäß acht Teile heißen Kaffee mit einem Teil Whisky und Rohrzucker vermischen. Frisch geschlagene Schlagsahne über den unteren Teil eines Löffels auf das Getränk herabgleiten lassen: So entsteht eine weiße Schicht frischer Sahne über dem heißen Kaffee.



Mexikanischer Kaffee

In einer kleinen Tasse eine doppelte Portion Sahne, einen halben Teelöffel Zimt, eine Messerspitze Muskatnuss und Zucker mischen und aufschlagen. Einen Teelöffel Schokoladensirup in eine mittelgroße Tasse geben, noch etwas Zimt und den Kaffee hinzufügen und gut vermischen.



Cappuccino-Eis

Erfrischend und raffiniert. In einem kleinen Topf 2 Tassen Espresso, $\frac{3}{4}$ Tasse Schlagsahne und $\frac{1}{2}$ Tasse Zucker erhitzen und zum Kochen bringen. Wenn die Mischung lauwarm ist, für 4-5 Stunden in den Kühlschrank stellen. Zwei oder drei Kugeln formen und in Schalen servieren.



VAKUUMSCHUBLADEN

Legende Funktionen und allgemeine Merkmale

Vakuuieren im Beutel



Vakuum auf drei Stufen einstellbar zur Anpassung an die verschiedenen Konsistenzen der Speisen, mit maximaler Absaugung von 99 % der Luft (vergleichbar mit professionellen Geräten).

Vakuuieren im Behälter



Dank der Verwendung von dafür ausgelegten, festen Behältern, die auf Anfrage erhältlich sind, können auch empfindlichste Lebensmittel vakuumiert werden, ohne dabei gequetscht zu werden.

Funktion Chef



Führt Prozesse wie das Massieren von Fleisch, den Kaltaufguss, die Extraktion von ätherischen Ölen und das Marinieren von Lebensmitteln in 8-12 Minuten durch, wobei mit klassischen Methoden 48-72 Stunden benötigt werden.

Beutelversiegelung



Versiegelung auf drei Stufen zur Anpassung an verschiedene Arten von Beuteln, auch Nicht-Vakuumbbeutel.



VORTEILE DER VAKUUMAUFBEWAHRUNG

Die Vakuumaufbewahrung von Lebensmitteln, die in zwei unterschiedlichen Arten von Beuteln erfolgen kann (der erste dient nur für die Aufbewahrung der Lebensmittel, der zweite ist auch zum Garen der Lebensmittel geeignet), bietet zahlreiche Nutzen und Vorteile:

- vakuumiert aufbewahrte Produkte sind vor inneren (vor allem der Luft) und äußeren Einflüssen geschützt und halten sich dadurch deutlich länger, wobei ihre Nährwerte und organoleptischen Eigenschaften unbeeinträchtigt bleiben
- in demselben Beutel können sowohl Lebensmittel als auch Würzmittel aufbewahrt werden, was der Vermischung der Aromen zugute kommt
- die vakuumierten Beutel sind mit einer hermetischen Hitzeversiegelung geschlossen, die dafür sorgt, dass während des Garens keine Flüssigkeiten austreten. Dadurch können verschiedene Lebensmittel zusammen gegart werden, ohne dass sich die Aromen vermischen und der Reinigungsaufwand wird deutlich reduziert.

VORTEILE DER VAKUUMSCHUBLADE

Die Vakuumschublade von Barazza bietet drei verschiedene Vakuumstufen, wobei zwischen der Aufbewahrung im Beutel oder im Behälter (separat erhältlich) gewählt werden kann:

- Minimum: zur Verpackung von feinen und druckempfindlichen Produkten wie Erdbeeren, Beeren, Salat und Produkten, die zu Volumenverlust neigen, wie Mousse, Schlagsahne und Frischkäse
- Mittel: zur Aufbewahrung von rohen oder gegarten Produkten, die druckempfindlich sind, wie Fischfilet, ganzen Krustentieren, Tomaten, Saucen oder Suppen
- Maximum: zur Aufbewahrung von rohen oder gegarten, unempfindlichen Produkten, wie Kartoffeln, Möhren, gereiftem Käse oder Produkten in Flüssigkeiten, wie eingelegtem Gemüse. Bei maximaler Leistung saugt die Schublade mehr als 99 % der Luft ab, ein Prozentsatz der sich mit dem der professionellen Geräte deckt.

Des Weiteren ist sie in der Lage, auch nur eine Versiegelung von Plastikbeuteln für empfindliche Produkte durchzuführen, wobei zwischen drei verschiedenen Stufen der Versiegelung ausgewählt werden kann:

- Stufe 1: dünne Beutel, auch ohne Vakuumierung
- Stufe 2: vakuumierte Beutel für die Aufbewahrung
- Stufe 3: vakuumierte Beutel für die Aufbewahrung und das Garen.

FUNKTION CHEF

Das Gerät verfügt über die exklusive Funktion Chef, die das im Innern der Kammer erzeugte Vakuum nutzt, um eine Reihe von Funktionen wie das Massieren von Fleisch, den Kaltaufguss, die Extraktion von ätherischen Ölen und das Marinieren von Lebensmitteln durchzuführen. Der Vorteil des Vakuums liegt darin, dass diese Prozesse in Abwesenheit von Luft und Druck exponentiell beschleunigt werden; die Marinierung von Fleisch erreicht im Vakuum innerhalb von zehn Minuten die gleichen Ergebnisse in Bezug auf das Eindringen von Flüssigkeiten wie die klassische Marinierung innerhalb von 48 Stunden.

WÄRMESCHUBLADEN

Allgemeine Merkmale



VORTEILE DER WÄRMESCHUBLADE

Dank der Möglichkeit der Innentemperaturregelung in einem Intervall zwischen 30 und 70 °C erfüllt die Wärmeschublade eine Reihe von Funktionen, die sie zur perfekten Ergänzung von Backöfen und den entsprechenden Ausführungen machen.

- Vorwärmen von Tellern, Geschirr und Espressotassen
- Aufwärmen von zuvor zubereiteten Speisen
- Warmhalten von Gerichten, um sicherzustellen, dass sie zum Zeitpunkt des Servierens die ideale Temperatur aufweisen
- Auftauen von Speisen mit der Möglichkeit, die Geschwindigkeit je nach eingestellter Temperatur zu regulieren
- Teigführung unter Generierung einer sicheren Umgebung mit der geeigneten Temperatur für die Aktivierung der Hefe
- Niedrigtemperaturgaren von Lebensmitteln.

Die Vorderseite der Schublade ist so konzipiert, dass sie kalt bleibt, um das Risiko von Verbrennungen durch den Benutzer zu vermeiden, wenn das Produkt in Betrieb ist.

MIKROWELLE

Legende Funktionen

Schnellstart



Mit dieser Funktion wird die Mikrowelle 30 Sekunden bei maximaler Leistung gestartet. Bei jedem erneuten Betätigen der entsprechenden Taste werden weitere 30 Sekunden hinzugefügt.

Grillen traditionell



Besonders nützlich für das Garen von dünnem Fleisch oder zum Toasten von Brot oder Crostini.

Auftauen nach Zeit



Ermöglicht ein schonendes Auftauen von Speisen, ohne sie zu verderben, wobei als Parameter die Zeit in Betracht gezogen wird.

Mikrowelle



Garen mit Mikrowelle mit verstellbarer Leistung von 10 bis 100, was zu einer deutlichen Beschleunigung der Garvorgänge und des Auftauens der Lebensmittel führt.

Grill + Mikrowelle



Das Hinzufügen der Mikrowelle zum klassischen Grill sorgt dafür, dass die Speisen noch knuspriger werden. Ideal zur Zubereitung von Lasagne, Kartoffeln, Braten und verschiedensten Aufläufen.

Auftauen nach Gewicht



Ermöglicht ein schonendes Auftauen von Speisen, ohne sie zu verderben, wobei als Parameter das Gewicht von 100 g bis 2000 g in Betracht gezogen wird.

Automatische Garprogramme



Die Mikrowellen verfügen über 8 automatische Garprogramme mit der Möglichkeit, das Gewicht aus den am Bildschirm angezeigten Optionen auszuwählen.

- | | | |
|---|--|--|
|  Pizza |  Nudeln |  Getränke |
|  Fleisch |  Kartoffeln |  Popcorn |
|  Gemüse |  Fisch | |



INSTALLATIONSARTEN



Mikrowelle
Backofen 60

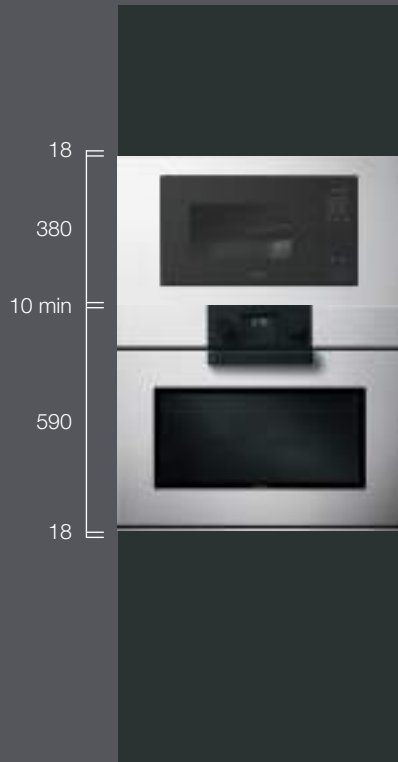

Mikrowelle 75
Backofen 75



Backofen kompakt
Backofen kompakt

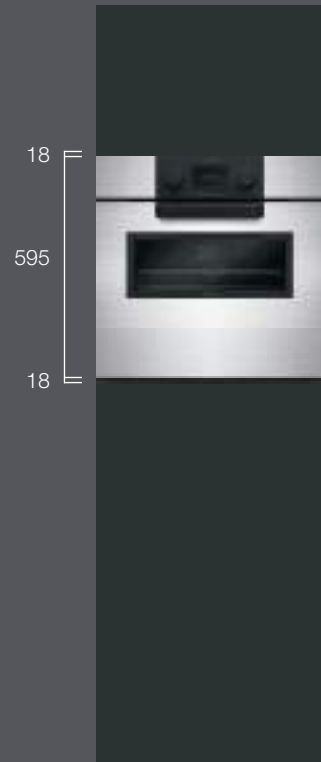

Backofen kompakt
+ Schublade



Backofen kompakt
Backofen kompakt
+ Schublade

Backofen kompakt
Backofen 60



Backofen kompakt
+ Schublade
Backofen 60



Backofen 60
Kaffeeautomat + Schublade

Einbau-BACKÖFEN UND ENTSPRECHENDE AUSFÜHRUNGEN

	ICON	ICON X	ICON ONE	ICON XL
BACKOFEN 90 Multiprogramm				 Exclusive Steel Glass S.135
BACKOFEN 75 Multiprogramm		 Exclusive Steel Glass S.131		
BACKOFEN 60 Multifunktion				
BACKOFEN 60 Multiprogramm			 Exclusive Steel Glass S.129	
BACKOFEN 60 Touch Screen				
BACKOFEN 60 Touch Control + Drehknöpfe	 Exclusive Steel Glass S.121			
MIKROWELLE 75 Digitales Programmiergerät				
MIKROWELLE 60 Digitales Programmiergerät				
KOMBI-MIKROWELLE KOMPAKT Touch Control + Drehknöpfe	 Exclusive Steel Glass S.122			
KOMBI-DÄMPFER Touch Control + Drehknöpfe	 Exclusive Steel Glass S.123			
KAFFEE AUTOMAT Digitales Programmiergerät + Drehknöpfe	 Exclusive Steel Glass S.124			
SCHUBLADEN Vakuumschubladen Wärmeschubladen	 Exclusive Steel Glass S.125  Exclusive Steel Glass S.126			

**VELVET
ADVANCE**

CITY ONE UND CITY

**UNIQUE
ONE**

**OFFICINA
ADVANCE**

MIKROWELLE



Steel

S.141



Steel

S.140



Steel

Glass

S.139



Vintage

S.143



Steel

S.145



Steel

S.145



Exclusive Steel Glass

S.137



Exclusive Steel

S.132



Exclusive Steel Glass Vintage

S.147

ICON

Eine Ikone des Stils und der Funktionalität in der Küche. Die Serie Icon mit ihren vielseitigen Features und der großen Auswahl an Ausführungen Exclusive, Steel und Glass kleidet Technologie zum Anfassen in Funktionalität und Schönheit. Die praktischen mittig positionierten Drehknöpfe und der Front-Griff mit der charakteristischen Soft-Touch-Beschichtung sind Herz und Hirn von Icon und ein Leitmotiv, das sich durch das gesamte Sortiment zieht: vom 60er-Backofen bis zur Kombi-Mikrowelle, vom Kombidämpfer und dem Kaffeeautomaten bis zu den Vakuum- und Wärmeschubladen. Die Soft-close-Scharniere garantieren ein perfektes und geräuschloses Schließen der Türen der Backöfen und entsprechenden Ausführungen, was ihre Verwendung noch praktischer macht.



BACKOFEN ICON Einbau 60

Backofen Icon Einbau 60
Touch Control + Drehknöpfe



Exclusive



Steel



Glass

Zefiro



Energieklasse A

Zubehör: 28 79 80

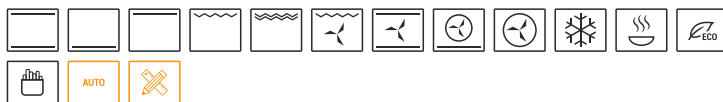

- Luftreinigung Zefiro
- 13 manuelle Funktionen
- 16 automatische Garprogramme + Cleaning
- 30 individuell einstellbare Garprogramme
- Veggy-Modus
- Max. Temperatur: 250 °C
- Volumen: 66 Liter
- Mehrsprachige digitale Touch Control-Steuerung + Drehknöpfe
- Merkmale: Bedienleiste, Griffe und Drehknöpfe mit Soft-Touch-Beschichtung, Easy Clean-Innenraum, abnehmbare und demontierbare Tür mit Dreifachverglasung aus Wärmeschutzglas, Soft-Close-Scharniere, Querstrom-Belüftung, kippbarer Grill, 2 Seitenleuchten, Seitenrahmen
- Ausstattung: 1 tiefe Fettpfanne emailliert Easy Clean, 1 Backblech emailliert Easy Clean, 1 Gitterrost, 2 herausnehmbare Schienenpaare
- Sicherheitsvorrichtungen: Sicherheitsabschaltung, Kindersicherung
- Max. Leistungsaufnahme: 2,7 kW

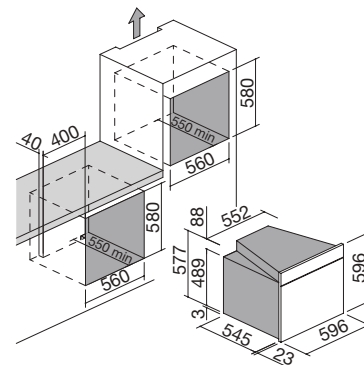

EDELSTAHL SCHWARZ MATT Art.-Nr. 1FEVEPN

EDELSTAHL SATINIERT Art.-Nr. 1FEVSP

GLAS SCHWARZ Art.-Nr. 1FEVGP

Zubehör:

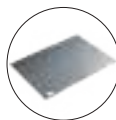

28 Art.-Nr. 1PPI

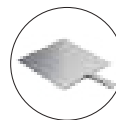

79 Art.-Nr. 1PPZ



80 Art.-Nr. 1CFFA



KOMBI-MIKROWELLE ICON Einbau 60 H. 45

Kombi-Mikrowelle Icon Einbau kompakt
Touch Control + Drehknöpfe



Exclusive



Steel



Glass



Zubehör: 28 79 80

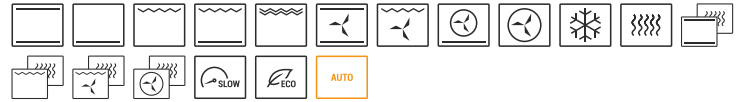

- 17 manuelle Funktionen
- 20 automatische Garprogramme
- 5 automatische Auftauprogramme
- Veggy-Modus
- Mikrowellen-Funktionen bis 1000 W
- Max. Temperatur: 250 °C
- Volumen: 40 Liter
- Mehrsprachige digitale Touch Control-Steuerung + Drehknöpfe
- Merkmale: Bedienleiste, Griffe und Drehknöpfe mit Soft-Touch-Beschichtung, Easy Clean-Innenraum, abnehmbare und demontierbare Tür mit Dreifachverglasung aus Wärmeschutzglas, Soft-Close-Scharniere, Querstrom-Belüftung, Innenbeleuchtung, Seitenrahmen
- Ausstattung: 1 Pyrex-Backblech, 1 Gitterrost
- Sicherheitsvorrichtungen: Kindersicherung
- Max. Leistungsaufnahme: 3,5 kW

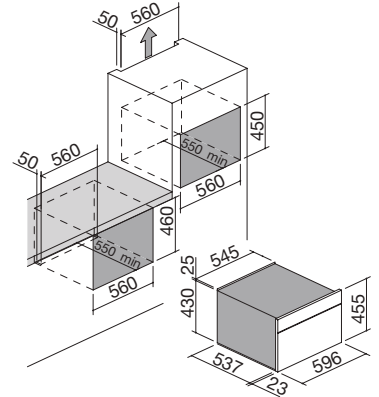

EDELSTAHL SCHWARZ MATT

Art.-Nr. 1FEVEMCN

EDELSTAHL SATINIERT

Art.-Nr. 1FEVSMC

GLAS SCHWARZ

Art.-Nr. 1FEVGMG

Zubehör:

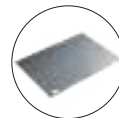

28

Art.-Nr. 1PPI

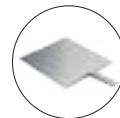

79

Art.-Nr. 1PPZ



80

Art.-Nr. 1CFFA



KOMBIDÄMPFER ICON Einbau 60 H. 45

Kombidämpfer Icon Einbau kompakt
Touch Control + Drehknöpfe



Exclusive



Steel



Glass

SISTEMA *FEEL
Good*



Energieklasse A

Zubehör: 28 79 80

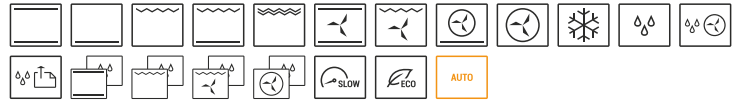

- 18 manuelle Funktionen
- 30 automatische Garprogramme
- Veggy-Modus
- Max. Temperatur: 250 °C
- Im Dampfmodus Stufenregulierung von 35 bis 100 °C
- Volumen: 40 Liter
- Mehrsprachige digitale Touch Control-Steuerung + Drehknöpfe
- Merkmale: Bedienleiste, Griffe und Drehknöpfe mit Soft-Touch-Beschichtung, Easy Clean-Innenraum, abnehmbare und demontierbare Tür mit Vierfachverglasung aus Wärmeschutzglas, Soft-Close-Scharniere, Querstrom-Belüftung, Innenbeleuchtung, Seitenrahmen, 0,8-Liter-Wassertank, der auch bei laufendem Garvorgang zugänglich ist
- Ausstattung: 1 tiefe Fettpfanne emailliert Easy Clean, 1 tiefe gelochte Fettpfanne aus Stahl, 1 Gitterrost, Temperaturfühler
- Sicherheitsvorrichtungen: Kindersicherung
- Max. Leistungsaufnahme: 3 kW

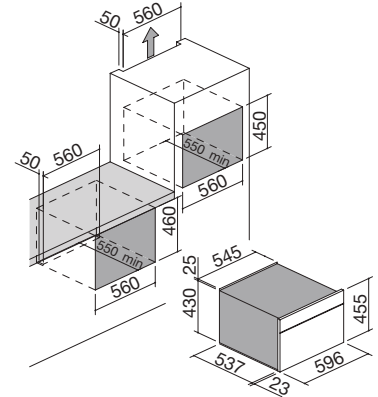

EDELSTAHL SCHWARZ MATT

Art.-Nr. 1FEVEVCN

EDELSTAHL SATINIERT

Art.-Nr. 1FEVSVC

GLAS SCHWARZ

Art.-Nr. 1FEVGVC

Zubehör:

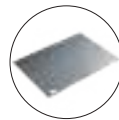

28
Art.-Nr. 1PPI

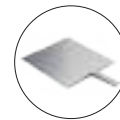

79
Art.-Nr. 1PPZ

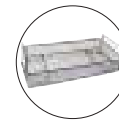

80
Art.-Nr. 1CFFA



KAFFEEAUTOMAT ICON Einbau 60 H. 45

Kaffeeautomat Icon Einbau kompakt
Digitale Steuerung + Drehknöpfe



Exclusive



Steel



Glass



- 5 Kaffeestärken (extra-leicht, leicht, normal, stark, extra-stark)
- 3 Ausgabemengen (kurz, normal, lang)
- Funktionen: eine oder zwei Tassen, Dampfabgabe für Cappuccino und Heißwasser, programmierte Ein- und Ausschaltung, automatische Spülfunktion beim Ein- und Ausschalten, Möglichkeit der Verwendung von vorgemahlenem Kaffee
- Displayanzeigen: Wasser nachfüllen, Kaffee nachfüllen, Kaffeesatz leeren, Entkalken, Mahlgrad und Dosierung
- Mehrsprachige digitale Steuerung + Drehknöpfe
- Merkmale: Bedienleiste und Drehknöpfe mit Soft-Touch-Beschichtung, Abtropfschale, LED-Beleuchtung, Teleskop-Vollauszug, 220 g Bohnenbehälter, herausnehmbarer 1,8 l-Wassertank
- Druck: 15 bar
- Max. Leistungsaufnahme: 1,35 kW

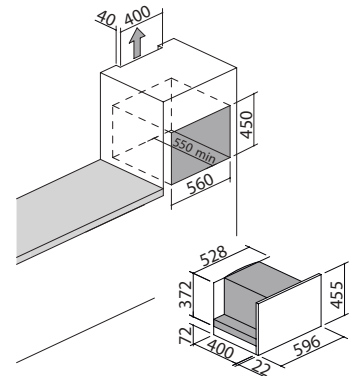

EDELSTAHL SCHWARZ MATT

Art.-Nr. **1CFEVEN**

EDELSTAHL SATINIERT

Art.-Nr. **1CFEVS**

GLAS SCHWARZ

Art.-Nr. **1CFEVG**



VAKUUMIERSCHUBLADE ICON Einbau 60 H. 15

Vakuumschublade Icon Einbau
Touch Control

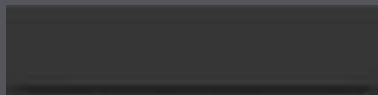

Exclusive



Steel

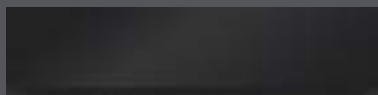

Glass

SISTEMA **FEEL**
Good



Zubehör: **57**



- Funktionen: 3-stufiges Vakuumieren im Beutel, 3-stufige Versiegelung, 3-stufiges Vakuumieren im Behälter, Chef-Funktion zum Marinieren, Reifung, Kaltaufguss und Extraktion ätherischer Öle
- digitales Touch Control-Display
- Motor: Ölpumpe
- Merkmale: Deckel aus Hartglas, Innenseite aus Edelstahl, Push-Pull-Öffnung
- Ausstattung: Adapter für Behälter, Set mit 50 Aufbewahrungsbeuteln und 50 Kochbeuteln, Teleskop-Vollauszug
- Max. Leistungsaufnahme: 0,24 kW

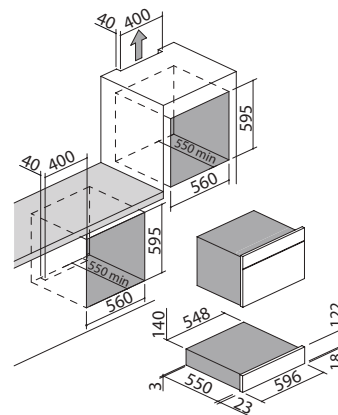

EDELSTAHL SCHWARZ MATT

Art.-Nr. 1CSEVEN

EDELSTAHL SATINIERT

Art.-Nr. 1CSEVS

GLAS SCHWARZ

Art.-Nr. 1CSEVG

Zubehör:



57

Art.-Nr. 1KS3



WÄRMESCHUBLADE ICON Einbau 60 H. 15

Wärmeschublade Icon Einbau

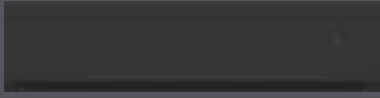

Exclusive



Steel

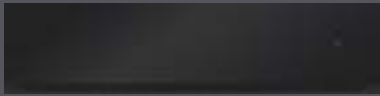

Glass



- Vorwärmen von Tellern, Geschirr, Kaffeetassen
- Warmhalten von Speisen
- Auftauen
- Teiggärung
- Temperaturbereich 30° bis 70 °C
- Merkmale: innere Ablagefläche aus Glas mit Antirutschmatte, Teleskop-Vollauszug, Push-Pull-Öffnung, Betriebsleuchte, wärmeisolierte Frontseite
- Max. Leistungsaufnahme: 0,4 kW

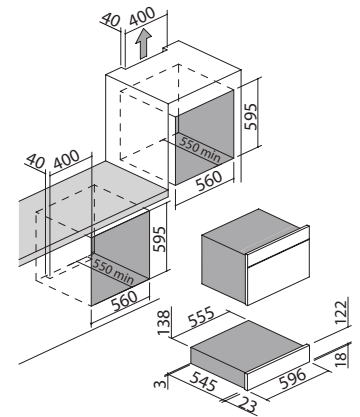

EDELSTAHL SCHWARZ MATT

Art.-Nr. 1CEEVEN

EDELSTAHL SATINIERT

Art.-Nr. 1CEEVS

GLAS SCHWARZ

Art.-Nr. 1CEEVG





ICON ONE

Der neue 60 cm-Backofen Icon One mit digitalem Programmiergerät, das die Temperatur auf 270 °C hochfährt und die Mikrowelle mit Rahmen sind in den Ausführungen Exclusive, Steel und Glass erhältlich. Eine Kombination, die in der Küche neue Möglichkeiten mit schnellen, vielseitigen und innovativen Lösungen für traditionelle Garsysteme bietet.



BACKOFEN ICON ONE Einbau 60

Backofen Icon One Einbau 60
Multiprogramm



Exclusive



Steel



Glass



NEW Energieklasse A

Zubehör: 28 29 79 80



- 8 manuelle Funktionen + schnelles Auftauen
- Max. Temperatur: 270 °C
- Volumen: 66 Liter
- digitale elektronische Steuerung Anfang/Ende Garvorgang und Minutenzähler
- Merkmale: Bedienleiste, Griffe und Drehknöpfe mit Soft-Touch-Beschichtung, Easy Clean-Innenraum, abnehmbare und demontierbare Tür mit Dreifachverglasung aus Wärmeschutzglas, Soft-Close-Scharniere, Querstrom-Belüftung, kippbarer Grill, 2 Seitenleuchten, Seitenrahmen
- Ausstattung: 1 tiefe Fettpfanne emailliert Easy Clean, 1 Backblech emailliert Easy Clean, 1 Gitterrost aus Stahl
- Sicherheitsvorrichtungen: Sicherheitsabschaltung
- Max. Leistungsaufnahme: 2,7 kW

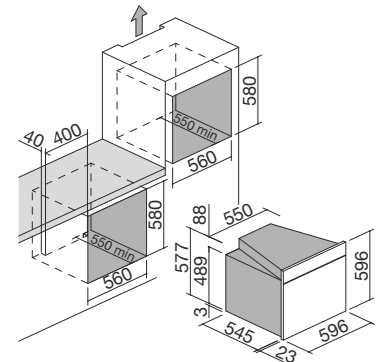

EDELSTAHL SCHWARZ MATT	Art.-Nr. 1FIOEPN
EDELSTAHL SATINIERT	Art.-Nr. 1FIOSP
GLAS SCHWARZ	Art.-Nr. 1FIOGP

Zubehör:

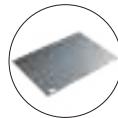

28
Art.-Nr. 1PPI

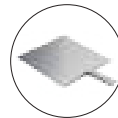

79
Art.-Nr. 1PPZ



29
Art.-Nr. 1CG6



80
Art.-Nr. 1CFFA





ICON X UND MIKROWELLE

Der neue 75 cm-Backofen Icon X mit entsprechender Mikrowelle zeichnet sich gemäß den neuesten Trends im Interior Design durch seine außergewöhnliche Kapazität von 89 Litern und die zahlreichen Funktionen aus. Er ist mit Drehknöpfen und Griff mit Soft-Touch-Beschichtung ausgestattet und verfügt außerdem über Soft-close-Scharniere, die für ein angenehmes und sicheres Nutzererlebnis sorgen. Er ist in den Ausführungen Exclusive, Steel und Glass erhältlich und passt sich perfekt an verschiedene Einrichtungsstile an, was ihn zu einer vielseitigen und eleganten Wahl für jede Küche macht.

BACKOFEN ICON X Einbau 75 H. 60

Backofen Icon X Einbau 75
Multiprogramm



Exclusive



Steel



Glass



NEW Energieklasse A

Zubehör: 28 79 80

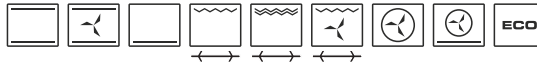

- 9 manuelle Funktionen
- Max. Temperatur: 250 °C
- Volumen: 89 Liter
- digitale elektronische Steuerung Anfang/Ende Garvorgang und Minutenzähler
- Merkmale: Bedieneleiste, Griffe und Drehknöpfe mit Soft-Touch-Beschichtung, Easy Clean-Innenraum, abnehmbare und demontierbare Tür mit Dreifachverglasung aus Wärmeschutzglas, Soft-Close-Scharniere, Querstrom-Belüftung, 2 Leuchten hinten, Seitenrahmen
- Ausstattung: 1 Fettpfanne aus emailliertem Stahl Easy Clean, 1 Gitterrost aus Stahl, 1 Paar ausziehbare Schienen, elektrischer Drehspieß
- Sicherheitsvorrichtungen: Sicherheitsabschaltung
- Max. Leistungsaufnahme: 3,5 kW

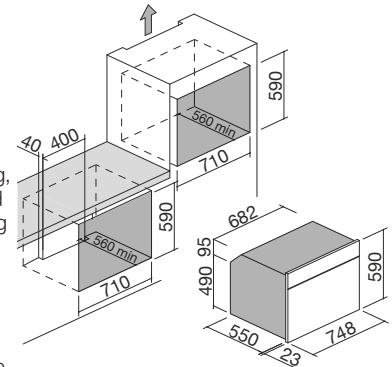

EDELSTAHL SCHWARZ MATT

Art.-Nr. 1FIXEPN

EDELSTAHL SATINIERT

Art.-Nr. 1FIXSP

GLAS SCHWARZ

Art.-Nr. 1FIXGP

Zubehör:

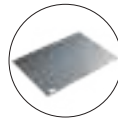

28
Art.-Nr. 1PPI

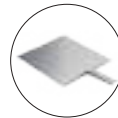

79
Art.-Nr. 1PPZ

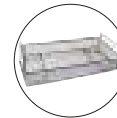

80
Art.-Nr. 1CFFA



MIKROWELLE Einbau 75 H. 38

Mikrowelle Einbau 75



Exclusive



Steel



NEW



- 6 Garfunktionen
- Automatische Programmierung für 8 Lebensmittelarten
- Volumen: 25 Liter
- Merkmale: Innenraum aus Edelstahl, Türinnenseite aus Glas, Flügeltür mit Doppelverglasung, Innenbeleuchtung
- Ausstattung: herausnehmbarer Drehteller, entfernbarer Grillrost
- Sicherheitsvorrichtungen: elektronische Funktionssperre
- Max. Leistungsaufnahme: 1,45 kW

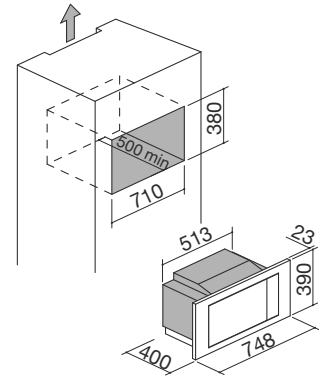

EDELSTAHL SCHWARZ MATT/GLAS
SCHWARZ

Art.-Nr. 1MOXEN

EDELSTAHL SATINIERT/GLAS SCHWARZ Art.-Nr. 1MOXI





ICON XL

In der Küche sind den Möglichkeiten keine Grenzen mehr gesetzt.

Icon bietet einen XL-Backofen mit 90x60 cm und einer exklusiven Kapazität von 120 Litern, die Raum für jede noch so große kulinarische Ambition bietet. Große Funktionalität, die mit drei verschiedenen Ausführungen verkleidet wird: Exclusive, Steel und Glass.



BACKOFEN ICON XL Einbau 90 H. 60

Backofen Icon XL Einbau 90
Multiprogramm



Exclusive



Steel



Glass



NEW Energieklasse A

Zubehör: 28 79 80

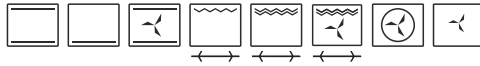

- 90x60 cm
- 8 manuelle Funktionen
- Max. Temperatur: 250 °C
- Volumen: 120 Liter
- digitale elektronische Steuerung Anfang/Ende Garvorgang und Minutenzähler
- Merkmale: Bedienleiste, Griffe und Drehknöpfe mit Soft-Touch-Beschichtung, abnehmbare und demontierbare Tür mit Dreifachverglasung aus Wärmeschutzglas, Easy Clean-Innenraum, Dark Grey-Glas, Soft-Close-Scharniere, Querstrom-Belüftung, Dreifach-Konvektionsgebläse, 2 Leuchten hinten, Seitenrahmen
- Ausstattung: 1 Fettpfanne aus emailliertem Stahl Easy Clean, 1 Gitterrost aus Stahl, elektrischer Drehspieß
- Sicherheitsvorrichtungen: Sicherheitsabschaltung
- Max. Leistungsaufnahme: 3,15 kW

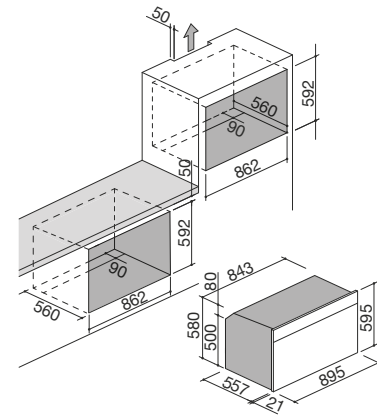

EDELSTAHL SCHWARZ MATT

Art.-Nr. 1FICN9EN

EDELSTAHL SATINIERT

Art.-Nr. 1FICN9EI

GLAS SCHWARZ DARK GREY

Art.-Nr. 1FICN9E

Zubehör:

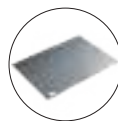

28

Art.-Nr. 1PPI

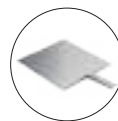

79

Art.-Nr. 1PPZ



80

Art.-Nr. 1CFFA





VELVET ADVANCE

Der in den Ausführungen Exclusive, Steel und Glass erhältliche Velvet Advance ist ein ikonischer Backofen, der eine Faszination ausstrahlt, die begeistert und durch sein komplett monochromatisches Design hervorgerufen wird.

So verfügt er über ein schwarzes Glas und ein spezielles Dark Grey-Glas mit abgedunkelter Optik, aus dem das Ofenfenster hergestellt ist. Die klaren Linien, die dazu beitragen, die mysteriöse Faszination von Velvet Advance zu kreieren, werden durch das Full-Touch-Konzept ohne hervorstehende Schalter und Drehknöpfe unterstrichen. Auch der Soft-Touch-Griff ist ein Element, das sowohl ästhetisch als auch funktional ist und die Öffnung des Backofens, die mit praktischen und geräuschlosen Soft-close-Scharnieren ausgestattet ist, unterstreicht.



BACKOFEN VELVET ADVANCE EINBAU 60

Backofen Velvet Advance Einbau 60
Touch Screen



Exclusive **NEW**



Steel



Glass

Zefiro



Energieklasse A

Zubehör: 28 79 80

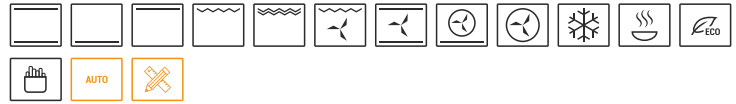

- Luftreinigung Zefiro
- 13 manuelle Funktionen
- 16 automatische Garprogramme + Cleaning
- 30 individuell einstellbare Garprogramme
- Veggy-Modus
- Max. Temperatur: 250 °C
- Volumen: 66 Liter
- Interaktiver, mehrsprachiger Touch Display
- Merkmale: Griff mit Soft-Touch-Beschichtung, Easy Clean-Innenraum, abnehmbare und demontierbare Tür mit Dreifachverglasung aus Wärmeschutzglas, Dark Grey-Glas, Soft-Close-Scharniere, Querstrom-Belüftung, kippbarer Grill, 2 Seitenleuchten, Seitenrahmen
- Ausstattung: 1 tiefe Fettpfanne emailliert Easy Clean, 1 Backblech emailliert Easy Clean, 1 Gitterrost, 2 herausnehmbare Schienenpaare
- Sicherheitsvorrichtungen: Sicherheitsabschaltung, Kindersicherung
- Max. Leistungsaufnahme: 2,7 kW

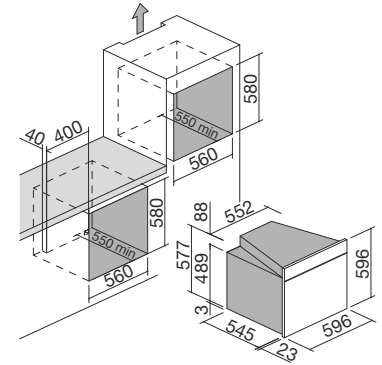

EDELSTAHL SCHWARZ MATT	Art.-Nr. 1FVAPEN
EDELSTAHL SATINIERT	Art.-Nr. 1FVAPI
GLAS SCHWARZ DARK GREY	Art.-Nr. 1FVAPN

Zubehör:

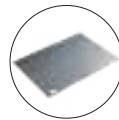

28
Art.-Nr. **1PPI**

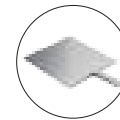

79
Art.-Nr. **1PPZ**

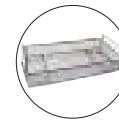

80
Art.-Nr. **1CFFA**



CITY ONE UND CITY

Eine neue Produktlinie an 60er-Multiprogram-Backöfen von Barazza in den Ausführungen satiniertes Stahl oder schwarzes Glas und Multifunktion aus satiniertem Stahl. Das Sortiment wird durch den 90er-Multiprogram-Backofen aus satiniertem Stahl abgerundet. Eine übergreifende Produktlinie, die sich an jedes Ambiente anpasst und sich durch Soft-close-Scharniere auszeichnet, die ein perfektes und sanftes Schließen der Ofentüren ermöglichen.



BACKOFEN CITY ONE Einbau 60

Backofen City One Einbau 60
Multiprogramm



Steel



Glass



NEW Energieklasse A

Zubehör: 28 29 79 80



- 8 manuelle Funktionen + Schnellauftauen
- Max. Temperatur: 270 °C
- Volumen: 66 Liter
- digitale elektronische Steuerung Anfang/Ende Garvorgang und Minutenzähler
- Merkmale: Easy Clean-Innenraum, abnehmbare und demontierbare Tür mit Dreifachverglasung aus Wärmeschutzglas, Soft-close-Scharniere, Querstrom-Belüftung, kippbarer Grill, 2 Seitenleuchten, Seitenrahmen
- Ausstattung: 1 tiefe Fettpfanne emailliert Easy Clean, 1 Backblech emailliert Easy Clean, 1 Gitterrost
- Max. Leistungsaufnahme: 2,7 kW

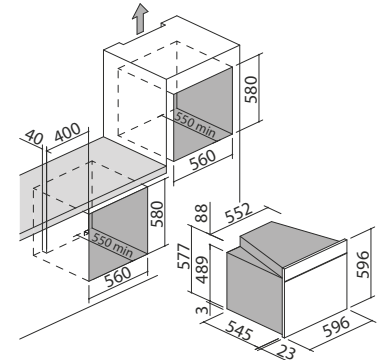

EDELSTAHL SATINIERT / SCHWARZ

Art.-Nr. 1FCOPI

GLAS SCHWARZ

Art.-Nr. 1FCOPN

Zubehör:

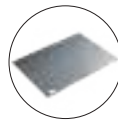

28

Art.-Nr. 1PPI

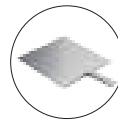

79

Art.-Nr. 1PPZ



29

Art.-Nr. 1CG6



80

Art.-Nr. 1CFFA



BACKOFEN CITY ONE Einbau 60

Backofen City One Einbau 60
Multifunktion



Steel



NEW Energieklasse A

Zubehör: 28 29 79 80



- 8 manuelle Funktionen + Schnellauftauen
- Max. Temperatur: 270 °C
- Volumen: 66 Liter
- mechanischer Minutenzähler (90') mit akustischem Signal bei Ende der Garzeit
- Merkmale: Easy Clean-Innenraum, abnehmbare und demontierbare Tür mit Dreifachverglasung aus Wärmeschutzglas, Soft-close-Scharniere, Querstrom-Belüftung, kippbarer Grill, 2 Seitenleuchten, Seitenrahmen
- Ausstattung: 1 tiefe Fettpfanne emailliert Easy Clean, 1 Backblech emailliert Easy Clean, 1 Gitterrost
- Max. Leistungsaufnahme: 2,7 kW

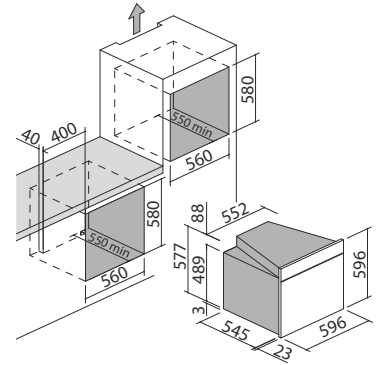

EDELSTAHL SATINIERT / SCHWARZ

Art.-Nr. 1FCOMI

Zubehör:

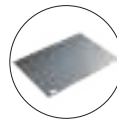

28

Art.-Nr. 1PPI

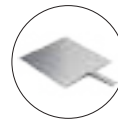

79

Art.-Nr. 1PPZ



29

Art.-Nr. 1CG6



80

Art.-Nr. 1CFFA



BACKOFEN CITY STEEL Einbau 90 H. 48

Backofen City Steel Einbau 90
Multiprogramm



Energieklasse A

Zubehör: 28 33 79 80

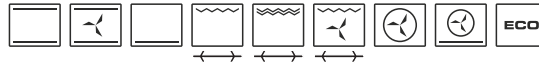

- 9 manuelle Funktionen
- Max. Temperatur: 250 °C
- Volumen: 89 Liter
- digitale elektronische Steuerung
Anfang/Ende Garvorgang und
Minutenzähler
- Merkmale: Easy Clean-Innenraum,
abnehmbare und demontierbare
Tür mit Dreifachverglasung aus
Wärmeschutzglas, Querstrom-
Belüftung, 2 rückseitige Leuchten,
Seitenrahmen
- Ausstattung: elektrischer Bratspieß, 1
tiefe Fettpfanne emailliert Easy Clean,
2 Gitterroste
- Max. Leistungsaufnahme: 3,5 kW

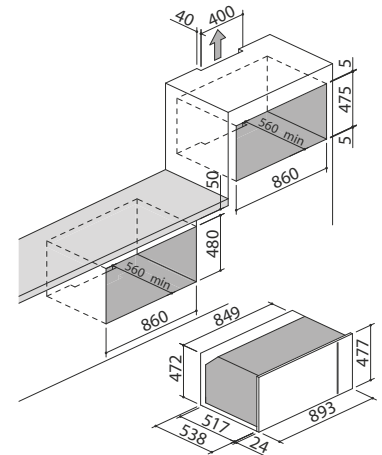

EDELSTAHL SATINIERT / SCHWARZ

Art.-Nr. 1FCYP9

Zubehör:

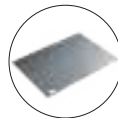

28
Art.-Nr. 1PPI

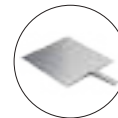

79
Art.-Nr. 1PPZ



33
Art.-Nr. 1CG9



80
Art.-Nr. 1CFFA



UNIQUE ONE

Technologische Spitzenleistung verbindet sich mit eleganter Klarheit in einem Industrial Design. Durch ihre Vintage-Ausführung fügen sich die manuell gesteuerten Backöfen Unique One perfekt in hochmoderne Einrichtungstile ein, wobei keinerlei Bedürfnisse offen bleiben: nun kann jede Leidenschaft endlich in vollen Zügen auskostet werden.



BACKOFEN UNIQUE ONE Einbau 60

Backofen Unique One Einbau 60
Multifunktion



NEW Energieklasse A

Zubehör: 28 29 79 80



- 8 manuelle Funktionen + Schnellauftauen
- Max. Temperatur: 250 °C
- Volumen: 66 Liter
- mechanischer Minutenzähler (90') mit akustischem Signal bei Ende der Garzeit
- Merkmale: Easy Clean-Innenraum, abnehmbare und demontierbare Tür mit Dreifachverglasung aus Wärmeschutzglas, Querstrom-Belüftung, kippbarer Grill, 2 Seitenleuchten, Seitenrahmen
- Ausstattung: 1 tiefe Fettpfanne emailliert Easy Clean, 1 Backblech emailliert Easy Clean, 1 Gitterrost
- Max. Leistungsaufnahme: 2,7 kW

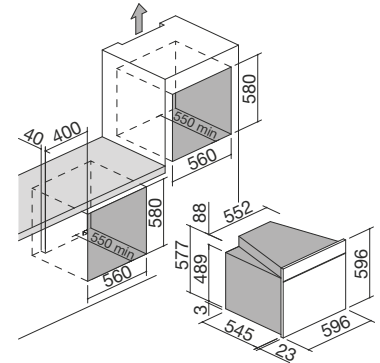

EDELSTAHL VINTAGE

Art.-Nr. 1FUOM

Zubehör:

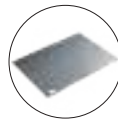

28

Art.-Nr. 1PPI

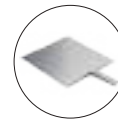

79

Art.-Nr. 1PPZ



29

Art.-Nr. 1CG6



80

Art.-Nr. 1CFFA



OFFICINA ADVANCE

Die Backöfen Officina Advance wurden durch die klaren Linien und Formstrenge von professionellen Küchen inspiriert, mit denen sie ihre ästhetische Essenz und robuste Struktur gemeinsam haben. Konzipiert und umgesetzt für diejenigen, die die Küche als einen klar definierten Raum für das Kochen erleben.



BACKÖFEN OFFICINA ADVANCE Einbau 60

Backofen Officina Advance Einbau 60
Multiprogram



Backofen Officina Advance Einbau 60
Multifunktion



Energieklasse A

Zubehör: 80

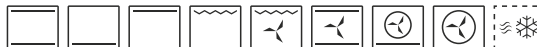

- 8 manuelle Funktionen + Schnellauftauen
- Max. Temperatur: 250 °C
- Volumen: 66 Liter
- digitale elektronische Steuerung Anfang/Ende Garvorgang und Minutenzähler
- Merkmale: formgestanzter Easy Clean-Innenraum, abnehmbare und demontierbare Tür mit Dreifachverglasung aus Wärmeschutzglas, Querstrom-Belüftung, 1 rückseitige Leuchte
- Ausstattung: 1 tiefe Fettpfanne emailliert Easy Clean, 1 Backblech emailliert Easy Clean, 1 Gitterrost
- Max. Leistungsaufnahme: 2,7 kW

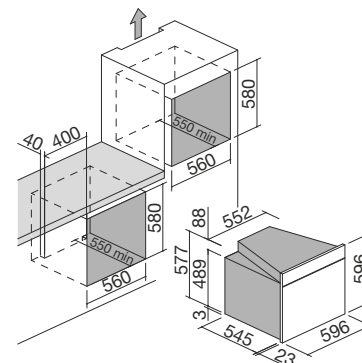

EDELSTAHL SATINIERT

Art.-Nr. 1FOAP

Energieklasse A

Zubehör: 80



- 8 manuelle Funktionen + Schnellauftauen
- Max. Temperatur: 250 °C
- Volumen: 66 Liter
- mechanischer Minutenzähler (90') mit akustischem Signal bei Ende der Garzeit
- Merkmale: formgestanzter Easy Clean-Innenraum, abnehmbare und demontierbare Tür mit Dreifachverglasung aus Wärmeschutzglas, Querstrom-Belüftung, 1 rückseitige Leuchte
- Ausstattung: 1 tiefe Fettpfanne emailliert Easy Clean, 1 Backblech emailliert Easy Clean, 1 Gitterrost
- Max. Leistungsaufnahme: 2,7 kW

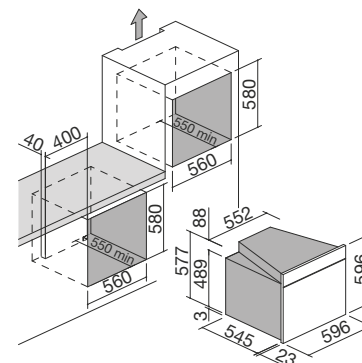

EDELSTAHL SATINIERT

Art.-Nr. 1FOAM

Zubehör:



80

Art.-Nr. 1CFFA





MIKROWELLE

Die Mikrowellen runden das Sortiment der Backöfen von Barazza ab und vereinen einfache Bedienung und sofortige Leistung mit einem Design ästhetischer Klarheit. Die hochfunktionelle und vielseitige Mikrowelle ermöglicht eine noch einfachere und schnellere Zubereitung und das Garen von Speisen und kann auf verschiedene Arten installiert werden.

MIKROWELLE Einbau 60 H. 38

Mikrowelle Einbau



Exclusive



Steel



Vintage



Glass **NEW**



- 6 Garfunktionen
- Automatische Programmierung für 8 Lebensmittelarten
- Volumen: 25 Liter
- Merkmale: Innenraum aus Edelstahl, Türinnenseite aus Glas, Flügeltür mit Doppelverglasung, Innenbeleuchtung
- Ausstattung: herausnehmbarer Drehteller, entfernbarer Grillrost
- Sicherheitsvorrichtungen: elektronische Funktionssperre
- Max. Leistungsaufnahme: 1,45 kW

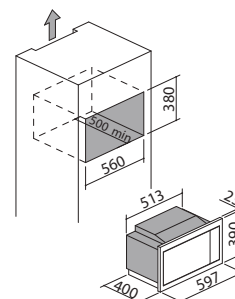

EDELSTAHL SCHWARZ MATT / GLAS SCHWARZ Art.-Nr. **1MOEN**

EDELSTAHL SATINIERT / GLAS SCHWARZ Art.-Nr. **1MOI**

EDELSTAHL VINTAGE / GLAS SCHWARZ Art.-Nr. **1MOIV**

GLAS SCHWARZ Art.-Nr. **1MOGN**





KOCHFELDER

Barazza stellt zahlreiche Arten von Kochfeldern her, die sich im Hinblick auf ihre Ästhetik und Funktion unterscheiden. Sie untergliedern sich in Gas-Kochfelder, Barbecue-, Teppanyaki- und Induktions-Kochfelder und lassen sich mit Backöfen, Dunstabzugshauben, Spülbecken und Wasserhähnen aus jeder Kollektion kombinieren. Ihre Vielseitigkeit kommt auch in den Wahlmöglichkeiten zum Ausdruck, die sich aus den vielen Installationsarten und Abmessungen ergeben: die Kochfelder von Barazza zeichnen sich dadurch aus, dass sie sich perfekt in jedes Küchenambiente integrieren.

GAS - TEPPANYAKI - BARBECUE

LAB EVOLUTION
Seite 162



UNIQUE
Seite 176



LAB
Seite 164



SELECT PLUS
Seite 178



MOOD
Seite 166



OFFICINA
Seite 180

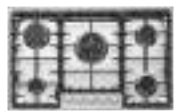

B_FREE
Seite 172

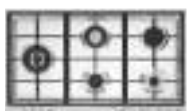

INDUKTION

ICON
Seite 184



KASAI SPACE
Seite 191



LAB EVOLUTION
Seite 186



CITY
Seite 192



ZERO ADVANCE
Seite 188



GREEN PLUS
Seite 196

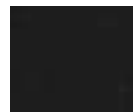

SPACE
Seite 190



B_FREE
Seite 198



INSTALLATIONEN

Merkmale und Ausstattungen

Flächenbündig (FB)



Für die Gas-Kochfelder Lab Evolution, Lab, Officina und die Induktions-Kochfelder Icon, Lab Evolution, Zero Advance, Space, City und Green Plus. Schließt perfekt mit der Arbeitsplatte ab.

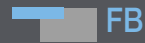

Einbau abfallender Rand (EAR)



Für Kochfelder Unique und Select Plus. Der Rand schließt mit einer Schräge ab.



Einbau flacher Rand (EFR)



Für die Gas-Kochfelder Lab Evolution, Lab und Officina und die Induktions-Kochfelder Lab Evolution. Der Rand ist nur bei Berührung wahrnehmbar und erleichtert die Installation.



Einbau Glas flacher Rand (EGFR)



Für die Gas-Kochfelder Mood aus Glaskeramik und die Induktions-Kochfelder Icon, Zero Advance, Space, City und Green Plus. Die Geradlinigkeit des Glases wird durch die Einbau-Installation hervorgehoben, die seine Stärke sichtbar macht.



Einbau eckiger Rand (EER)



Für Gas-Kochfelder und Induktions-Kochfelder B_Free. Der geschwungene Rand liegt auf der Arbeitsplatte auf.



Einbau Rand 4 mm (ER4)



Der 4 mm starke massive Edelstahl macht die Kochfelder Mood aus Edelstahl zu einem Beispiel für raffinierte Designobjekte.



Einbau Mizu Kasai (EMK)



Für Gas-Kochfelder Kasai Space. Umlaufender Rand aus Edelstahl.



FÜR GAS-KOCHFELDER UND ELEKTRISCHE KOCHFELDER

Legende Symbole

Modul Breite



Kochfelder von Barazza weisen in der Breite verschiedene Abmessungen auf, die entwickelt wurden, um sich an die häufigsten Standard-Module für Küchenmöbel anzupassen.

Drehknöpfe aus Edelstahl



Die aus Edelstahl hergestellten Drehknöpfe der Kochfelder von Barazza verfügen über eine angenehme Haptik und ermöglichen die bequeme und präzise Regulierung der Brenner oder Induktionskochzonen.



Edelstahl AISI 304



AISI 304, der von Barazza für die Herstellung seiner Produkte verwendet wird, ist ein hochwertiger Edelstahl, der Widerstandsfähigkeit, Langlebigkeit und eine einfache Reinigung garantiert.

Edelstahl AISI 304 Stärke 4 mm



Die massive Stärke von 4 mm ist der höchste Ausdruck der Qualität von AISI 304-Edelstahl und garantiert dem Produkt eine unübertroffene Festigkeit und Haltbarkeit.



Drehknöpfe Flat mit Soft-Touch-Beschichtung



Sie zeichnen sich durch eine minimalistische und essentielle Ästhetik aus, sind ergonomisch und fühlen sich warm an, wodurch eine präzise Regulierung der Brennerstärken oder Induktionskochzonen ermöglicht wird.



Stahl mit hoher Stärke



Eine Stärke von 10/10 des Edelstahls AISI 304 gewährleistet eine Festigkeit, die dem Produkt eine beträchtliche Haltbarkeit beschert und erhält dabei gleichzeitig seine Eigenschaften.

Gusseisenadapter für Wok.

Optionales Zubehör für einige Arten von Kochfeldern.



FÜR GAS-KOCHFELDER UND ELEKTRISCHE KOCHFELDER

Legende Symbole

Brenner Flat Eco-Design



Das spezielle Design der Brenner Flat Eco-Design generiert eine vertikale Flamme, die eine höhere Effizienz, eine Reduzierung des Verbrauchs und ein besonders gleichmäßiges Garen ermöglicht.



Öko-Brenner

Die Brenner mit stabilisierter Flamme und hocheffizienter Platte optimieren den Energieverbrauch und reduzieren den Ausstoß von giftigen Substanzen um mehr als 50 % im Vergleich zu dem gesetzlich festgelegten Wert.



Brenner Doppelkranz 3,5 kW



Effizienter und leistungsstarker Doppelkranz, der die Leistung von 3,5 kW der Flamme zugunsten eines schnellen und gleichmäßigen Garens der Gerichte optimiert.



Brenner Dreikreisbrenner 3,8 kW



Drei konzentrische Brennerkränze entwickeln eine Leistung von 3,8 kW und verteilen die Hitze gleichmäßig über das Gargerät für eine noch schnellere Zubereitung.



Brenner Doppelkranz Chef 3,5 kW



Doppelkranz mit einer Flamme, die in Richtung der Mitte des Brenners zeigt, der die Leistung von 3,5 kW der Flamme zugunsten eines schnellen und gleichmäßigen Garens der Gerichte optimiert.



Brenner Doppelkranz 4 kW



Effizienter und leistungsstarker Doppelkranz, der die gesteigerte Leistung von 4 kW der Flamme zugunsten eines noch schnelleren und gleichmäßigen Garens der Gerichte optimiert.

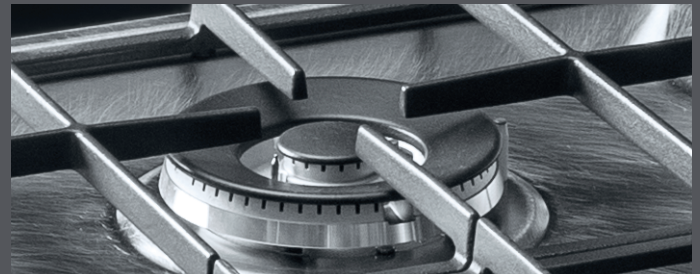

Brenner Doppelkranz 5 kW



Brenner, der dank einer stark erhöhten Leistung beste Performance bietet, die durch zwei Drehknöpfe reguliert wird, welche die interne Flamme mit 0,8 kW, die äußere Flamme mit 4,2 kW oder beide aktivieren.



FÜR GAS-KOCHFELDER UND ELEKTRISCHE KOCHFELDER

Legende Symbole

Roste aus Gusseisen



Sie werden aus Gusseisen hergestellt, ähneln denen, die in professionellen Küchen verwendet werden, und sind besonders robust, hitzebeständig, haltbar und in der Lage, Hitze besser zu übertragen und zu speichern.



Einteilige herausnehmbare Brenner

Die einteiligen herausnehmbaren Brenner beschleunigen und vereinfachen die Reinigung des Kochfelds extrem; einfach hochheben, um das Stahl-Kochfeld viel leichter zu erreichen.



Panoramakochfelder



Die spezielle Anordnung der Brenner in Reihe ermöglicht die Platzoptimierung und unterstützt beim Verschieben der Garutensilien von einer Kochzone in die andere.



Integrierte Brenner



Der flächenbündige Rost mit integrierten Brennern ist ideal für die Erschaffung einer durchgehenden Oberfläche mit erhöhter Funktionalität und großer ästhetischer Wirkung.



Barbecue



Mit elektrischem Betrieb und Lavastein, der Fett absorbiert und die Rauchbildung verhindert, wird eine Garqualität gewährleistet, die analog zu der eines traditionellen Holzkohlegrills ist.



Teppanyaki



6 mm starke Elektro-Platte aus Edelstahl mit zwei Kochzonen, die einzeln oder gleichzeitig verwendet werden können, ideal für das Garen von Fleisch, Fisch und Gemüse, ohne Hinzufügen von Würze.



Einhändige Zündung und Sicherheitsventil

Ermöglicht das Anzünden und Verstellen über den Drehschalter mit nur einer Hand und garantiert die sofortige Sperre des Gasstroms im Falle des versehentlichen Löschens der Flamme.

INDUKTIONSKOCHFELDER

Legende Symbole

Steuerungen Touch Control



Die Touch Control-Bedienelemente ermöglichen die unabhängige, bequeme und präzise Regulierung für jede spezifische Kochzone des Kochfelds.



Kochzonen in Reihe



Die Anordnung der Kochzonen in Reihe begrenzt die Tiefe des Kochfelds, was eine leichtere Integration in Arbeitsplatten aus Stahl ermöglicht.



Automatische Programme und Garfunktionen



Die automatischen Garprogramme ermöglichen die Einstellung der Temperatur der Induktionskochzonen auf einen vordefinierten Wert, der für spezifische Zubereitungen geeignet ist:

Kochfelder Space:

- 1) Das Programm „Warming“ stellt die Leistung auf 45 °C ein und ermöglicht so ein Warmhalten der gegarten Speisen.
- 2) Das Programm „Melt“ stellt die Leistung auf 70 °C ein, die ideale Temperatur, um Butter oder ähnliche Lebensmittel zu schmelzen.
- 3) Das Programm „Simmer“ stellt die Leistung auf 94 °C ein, und gewährleistet so das langsame Köcheln, das ideal für Saucen, Schmorbraten und Suppen geeignet ist.

Kochfelder Icon:

- 1) Die Funktion „Melt“ stellt die Temperatur auf 70 °C ein, die ideale Temperatur, um Butter und ähnliche Lebensmittel zu schmelzen.
- 2) Die Funktion „Warm“ stellt die Leistung auf 45 °C ein und ermöglicht so ein Warmhalten der gegarten Speisen.

Bridge-Funktion



Ermöglicht die Verbindung von zwei nebeneinander liegenden Kochzonen, um einen größeren Bereich zum Aufsetzen zu generieren. Besonders nützlich bei Verwendung von großen Gargeräten.



Leistungsbegrenzer



Mit dieser Funktion kann die Maximalleistung definiert und eingestellt werden, die das Kochfeld in der Lage ist aufzunehmen; dadurch wird das Risiko einer energetischen Überbelastung vermieden.

Funktion Chef Cook



Drei Zonen des Kochfelds werden automatisch auf die Leistungsstufen 2, 6 und 9 eingestellt. Auf diese Art ist es möglich, von einer Stufe auf die andere zu wechseln, in dem man einfach den Topf auf dem Kochfeld verschiebt.

Booster-Funktion



Reduziert die Garzeit einer einzelnen Kochzone durch Erhöhen der Leistung des Kochfelds auf das Maximum. Eignet sich besonders für das Erhitzen von großen Mengen an Flüssigkeiten.

Funktion Pause/Aufruf



Ermöglicht das zeitweise Unterbrechen des Garens in der gewünschten Kochzone. Der Prozess kann nach Belieben wieder aufgenommen werden, indem die Taste erneut betätigt wird.



INDUKTIONSKOCHFELDER

Legende Symbole

Automatische Topferkennung



Das Kochfeld ist in der Lage automatisch zu erkennen, wenn ein Kochtopf darauf abgestellt wird und schaltet die Benutzeroberfläche ein, was eine schnelle Regulierung der Garparameter ermöglicht.

Funktion automatisches Vorwärmen



Ermöglicht ein schnelleres Erreichen der Temperatur: Nach Auswählen einer Leistungsstufe, heizt die Kochzone für einen bestimmten Zeitraum maximal und stabilisiert sich dann auf der gewählten Stufe.



Automatische Sicherheitsausschaltung



Nach Ablauf einer bestimmten maximalen Betriebsdauer bei einer bestimmten Leistung schaltet sich das Kochfeld automatisch aus, um die Schäden des eventuellen Vergessens durch den Benutzer zu begrenzen.

Kindersicherungssperre



Das Gerät zum Sperren der Befehle verhindert ein versehentliches Verstellen der Einstellungen des Kochfelds durch Kinder.



Minute minder



Es handelt sich um einen separaten Timer, der von der einzelnen Kochzone getrennt ist und ein Aufzeichnen der vergangenen Zeit ermöglicht, ohne dabei das Kochfeld auszuschalten.

Programmiergerät für das Garende



Ermöglicht die Definition eines bestimmten Zeitfensters (von mindestens 1 bis maximal 99-600 Minuten, je nach Modell) für die automatische Ausschaltung der gewählten Kochzone, wodurch eine pünktliche Kontrolle der Garvorgänge möglich und die Energieverschwendung eingeschränkt wird.

Selektive Topferkennung



Die Induktionsplatte funktioniert nur, wenn auf der Kochfeldfläche Metall-Kochgeschirr mit geeigneten Abmessungen erkannt wird und verhindert so, dass andere Gegenstände ein Einschalten auslösen.

Funktion Warmhalten



Stellt die Leistungsstufe auf einen Wert zwischen 0 und 1 ein und ermöglicht das Warmhalten von Speisen, ohne die Gefahr des Anbrennens.

Kontrollleuchte Restwärme



Das Display zeigt mit dem Symbol H das mögliche Vorhandensein von Restwärme auf dem Kochfeld an, die durch die Reflexion vom Boden des Kochgeräts entsteht.

Überlauf-Alarm



Wenn Flüssigkeit über der Oberfläche vergossen wird und auf das Bedienfeld läuft, gibt das Kochfeld einen Signalton ab und schaltet sich automatisch aus, bis die Flüssigkeit entfernt wird.























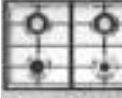

Induktions-Kochfeld mit integrierter Dunstabzugshaube



Zero Advance verfügt über eine neue Aufmachung der Dunstabzugshaube, die die Abzugsqualität und den zur Verfügung stehenden Platz am Kochfeld erhöht. Die erneuerte Filter-Ausführung erfordert keine besonderen Installationen und ermöglicht die bequeme Entfernung der Filter von oben, was zu einer Erleichterung der ordentlichen Wartung führt. Die Steuerung der Dunstabzugshaube, die im Touch Control integriert ist, bietet einen praktischen automatischen Start, um Gerüche sofort einzufangen. Das Kochfeld kann mit einem Keramikfilter-Kit ausgestattet werden, das eine Reduzierung der Gerüche um 80 % erreicht und es ist möglich, diesen alle 2-3 Monate im Backofen zu regenerieren. Alternativ gibt es das Kit mit Filtermatte aus Polyurethanschäum, die mit Aktivkohlegranulat bedeckt ist, eine Reduzierung der Gerüche um 60 % erreicht, alle 2-3 Monate durch die Reinigung im Geschirrspüler oder per Hand regeneriert werden kann und alle 2-3 Jahre ausgewechselt wird.

GAS-KOCHFELDER UND ELEKTRISCHE KOCHFELDER Einbau und flächenbündig

Modul		36	60/65	70/75
LAB EVOLUTION	 EFR  FB		 S.164	
LAB				
MOOD	 ER4  EGF		 S.166  S.166	 S.166
B_FREE	 EER	 S.173  S.173  S.173  S.173	 S.174	 S.174
UNIQUE	 EAR		 S.176	 S.176
SELECT PLUS			 S.179	 S.179
OFFICINA	 EFR  FB			



S.163



S.164



S.164



S.166



S.170



S.169



S.174



S.176



S.179



S.181

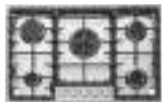

S.181

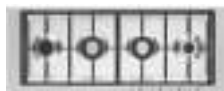

S.174



S.176



S.179



S.167



S.170



S.163



S.164

INDUKTIONSKOCHFELD Einbau und flächenbündig

Modul

30/36

60

70

ICON



LAB EVOLUTION



ZERO ADVANCE



SPACE

KASAI SPACE



CITY



S.193



S.193

GREEN PLUS



S.196



S.196

B_FREE



S.199



S.199



S.185



S.187



S.187



S.189

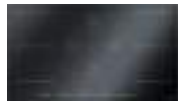

S.190



S.191

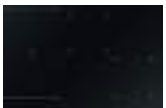

S.194



S.194



S.194



S.195

GAS - TEPPANYAKI - BARBECUE

Barazza stellt zahlreiche Arten von Kochfeldern her, die sich im Hinblick auf ihre Ästhetik und Funktion unterscheiden. Sie untergliedern sich in Gas-Kochfelder, Barbecue- und Teppanyaki-Kochfelder und lassen sich mit Backöfen, Dunstabzugshauben, Spülbecken und Wasserhähnen aus jeder Kollektion kombinieren. Ihre Vielseitigkeit kommt auch in den Wahlmöglichkeiten zum Ausdruck, die sich aus den vielen Installationsarten und Abmessungen ergeben: Die Kochfelder von Barazza zeichnen sich dadurch aus, dass sie sich perfekt in jedes Küchenambiente integrieren.

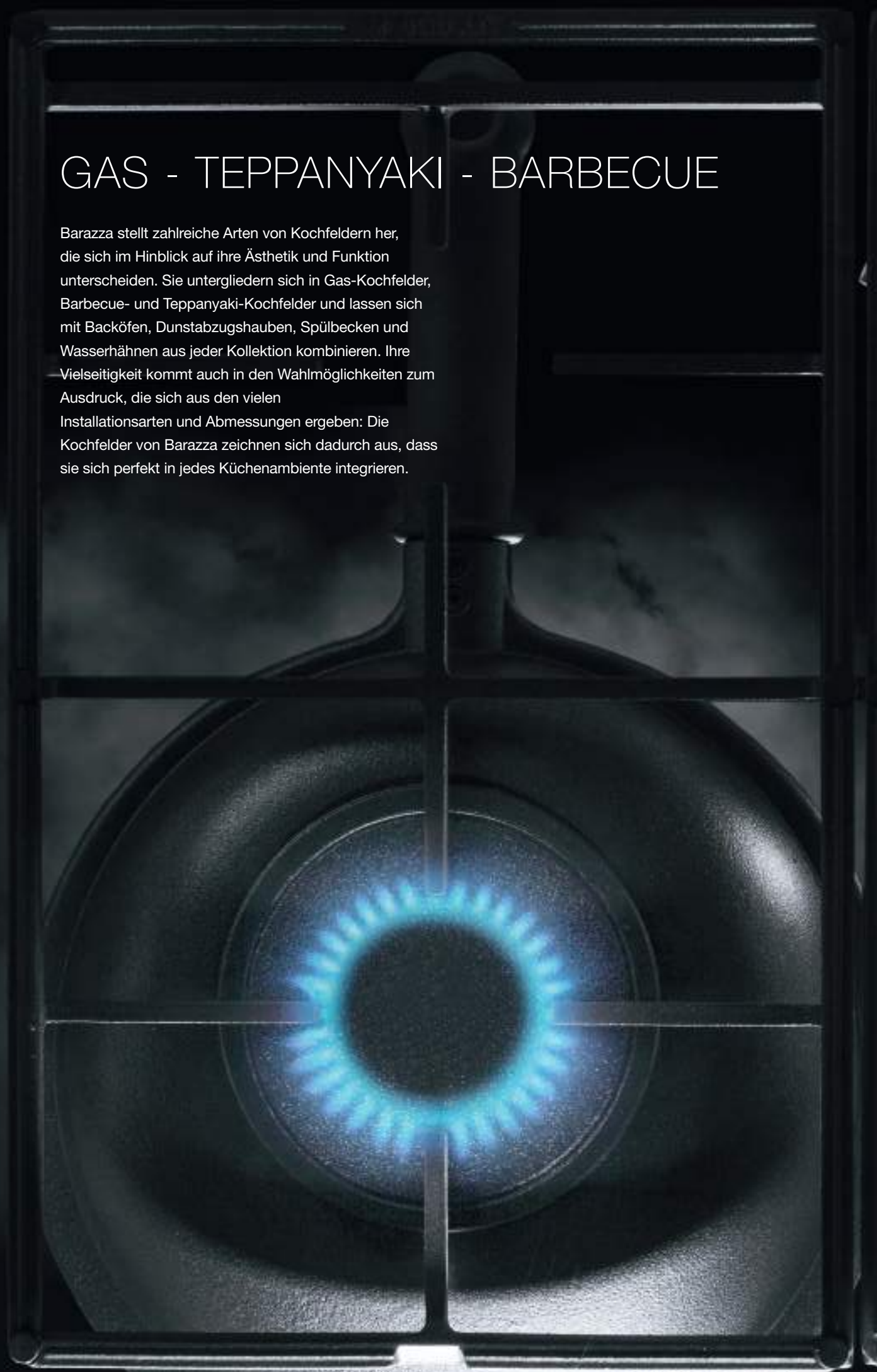

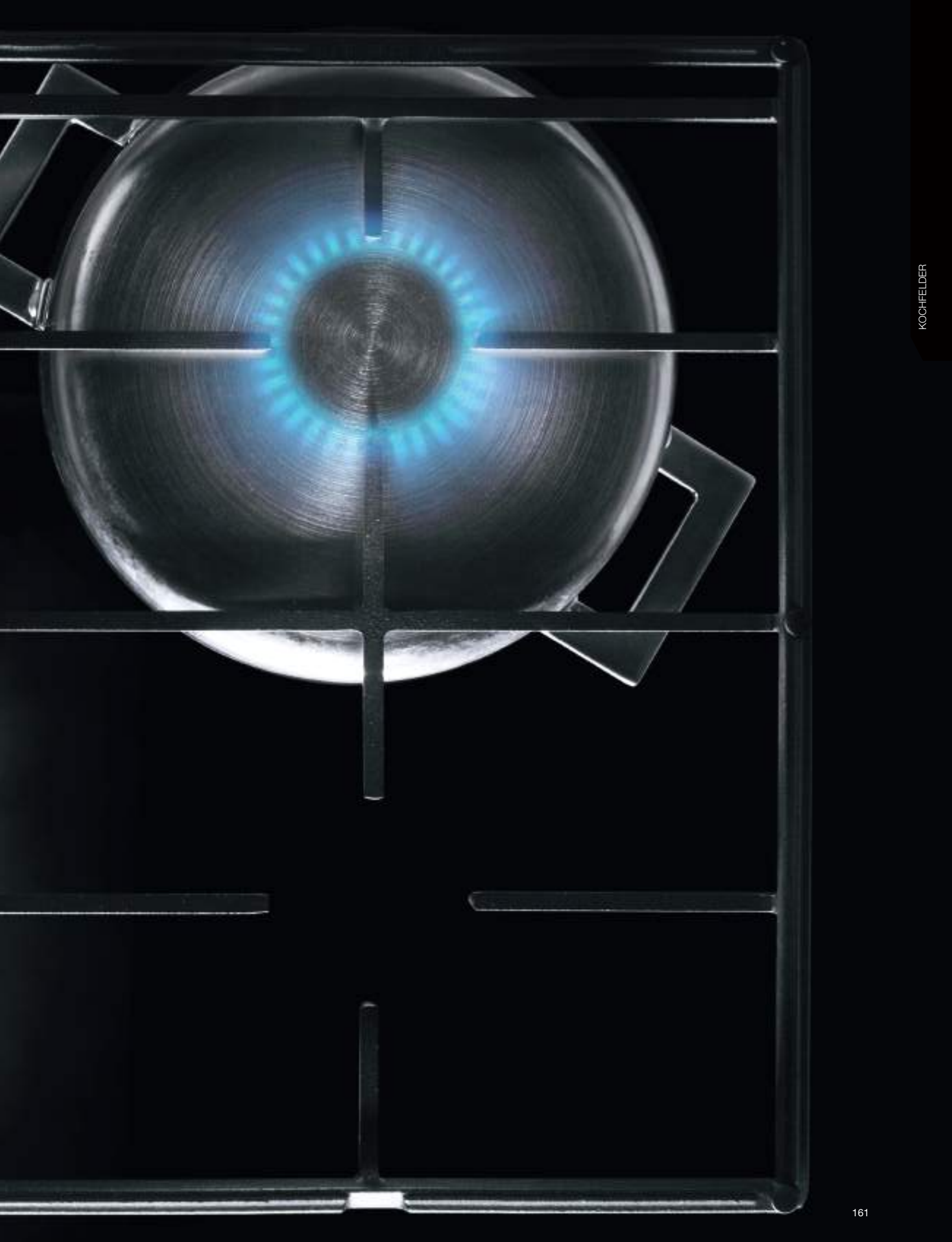

LAB EVOLUTION

Modulbauweise und Flexibilität in Kombination mit klaren Linien und einem schlichten Design, das sich insbesondere in der flächenbündigen Arbeitsplatte ausdrückt. Die Kochfelder Lab Evolution sind eine Weiterentwicklung der Stilmerkmale der Serie Lab mit höherer Tiefe und Gasbrennern Flat Eco-Design.



KOCHFELDER LAB EVOLUTION Einbau und flächenbündig

Kochfeld Lab Evolution 90 Einbau und flächenbündig
2 Gasbrenner + Doppelkranz Flat Eco-Design



Kochfeld Lab Evolution 120 Einbau und flächenbündig
3 Gasbrenner + Doppelkranz Flat Eco-Design



EFR FB

- Edelstahl AISI 304
- Steuerungen: Drehknöpfe Flat mit Soft-Touch-Beschichtung
- Gasbrenner Flat Eco-Design
- Roste: Gusseisen
- Einbau: 86x49 cm
Flächenbündig: siehe Website

Brennerleistung:

- 1 Normalbrenner: 1,75 kW
- 1 Starkbrenner: 3 kW
- 1 Doppelkranz: 4 kW

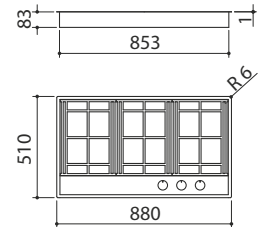

EDELSTAHL SATINIERT

Art.-Nr. 1PLE2D

EFR FB

- Edelstahl AISI 304
- Steuerungen: Drehknöpfe Flat mit Soft-Touch-Beschichtung
- Gasbrenner Flat Eco-Design
- Roste: Gusseisen
- Einbau: 114x49 cm
Flächenbündig: siehe Website

Brennerleistung:

- 1 Hilfsbrenner: 1 kW
- 1 Normalbrenner: 1,75 kW
- 1 Starkbrenner: 3 kW
- 1 Doppelkranz: 4 kW

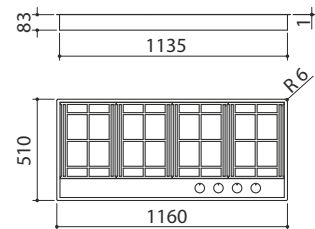

EDELSTAHL SATINIERT

Art.-Nr. 1PLE3D

Standardausstattung: einhändige elektronische Zündung, Sicherheitsventil, Halteklammern.



LAB EVOLUTION SONDERAUSFÜHRUNG

Die Sonderausführungen werden aus den innovativsten Entwürfen von Barazza entwickelt und auf spezielle geschmackliche, abmessungsbedingte oder stilistische Anforderungen abgestimmt. Das Ergebnis sind maßgeschneiderte Lösungen, die exakt auf die Bedürfnisse und Wünsche der Kunden zugeschnitten sind. Weitere Informationen über die unendlichen Möglichkeiten der SONDERAUSFÜHRUNGEN finden Sie unter www.barazzasrl.it

KOCHFELDER LAB

Einbau und flächenbündig

Kochfeld Lab 65 Einbau und flächenbündig

4 Gasbrenner



Kochfeld Lab 90 Einbau und flächenbündig

4 Gasbrenner + Doppelkranz



Kochfeld Lab 90 Einbau und flächenbündig

2 Gasbrenner + Doppelkranz



Kochfeld Lab 120 Einbau und flächenbündig

3 Gasbrenner + Doppelkranz



EFR FB

- Edelstahl AISI 304
- Roste: Gusseisen
- Steuerungen: oben - seitlich - integriert
- Einbau: 59,5x49 cm
- Flächenbündig: siehe Website

Brennerleistung:

- 1 Hilfsbrenner: 1 kW
- 2 Normalbrenner: 1,75 kW
- 1 Starkbrenner: 2,5 kW

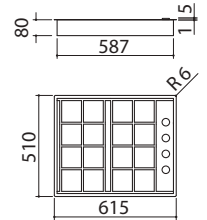

EDELSTAHL SATINIERT

Art.-Nr. 1PLB4

Zubehör: 35

EFR FB

- Edelstahl AISI 304
- Roste: Gusseisen
- Steuerungen: oben - seitlich - integriert
- Einbau: 85x49 cm
- Flächenbündig: siehe Website

Brennerleistung:

- 1 Hilfsbrenner: 1 kW
- 2 Normalbrenner: 1,75 kW
- 1 Starkbrenner: 2,5 kW
- 1 Doppelkranz: 3,5 kW

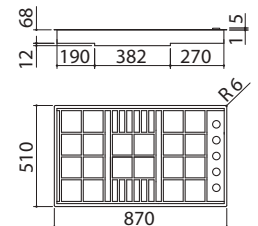

EDELSTAHL SATINIERT

Art.-Nr. 1PLB5

Zubehör: 35

EFR FB

- Edelstahl AISI 304
- Roste: Gusseisen
- Steuerungen: oben - seitlich - integriert
- Einbau: 87,5x43,5 cm
- Flächenbündig: siehe Website

Brennerleistung:

- 1 Hilfsbrenner: 1 kW
- 1 Normalbrenner: 1,75 kW
- 1 Doppelkranz: 3,5 kW

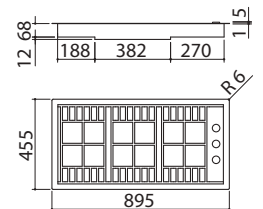

EDELSTAHL SATINIERT

Art.-Nr. 1PLB2T

Zubehör: 35

EFR FB

- Edelstahl AISI 304
- Roste: Gusseisen
- Steuerungen: oben - seitlich - integriert
- Einbau: 113x43,5 cm
- Flächenbündig: siehe Website

Brennerleistung:

- 1 Hilfsbrenner: 1 kW
- 1 Normalbrenner: 1,75 kW
- 1 Starkbrenner: 3 kW
- 1 Doppelkranz: 3,5 kW

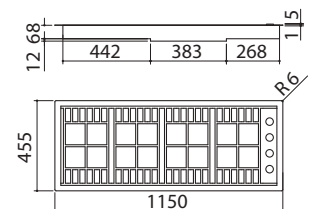

EDELSTAHL SATINIERT

Art.-Nr. 1PLB3T

Zubehör:



35

Art.-Nr. 1RWJ

Standardausstattung: einhändige elektronische Zündung, Sicherheitsventil, Öko-Brenner, Halteklammern.

LAB

Modulbauweise und Flexibilität verbunden mit einem reinen und essentiellen Stil, der sich durch flächenbündige Kochfelder und die Seidigkeit der satinierten Oberflächen auszeichnet. Lab ist nach wie vor ein Maßstab für die Liebhaber eines minimalistischen Designs.



KOCHFELDER MOOD

Einbau Edelstahl

Rand 4 mm

Kochfeld Mood 65 Einbau

3 Gasbrenner + Doppelkranz Flat Eco-Design



Kochfeld Mood 75 Einbau für Unterbau 60

4 Gasbrenner + Doppelkranz Flat Eco-Design



Kochfeld Mood 75 Einbau

4 Gasbrenner + Doppelkranz Flat Eco-Design



Kochfeld Mood 90 Einbau

4 Gasbrenner + Doppelkranz Flat Eco-Design



ER4

- Edelstahl AISI 304 mit 4 mm Stärke
- Gasbrenner Flat Eco-Design
- Roste: Gusseisen
- Einbau: 56x48 cm

Brennerleistung:

- 1 Hilfsbrenner: 1 kW
- 1 Normalbrenner: 1,75 kW
- 1 Starkbrenner: 3 kW
- 1 Doppelkranz: 4 kW

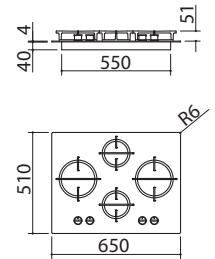

EDELSTAHL SATINIERT 4 mm

Art.-Nr. 1PMD64

ER4

- Edelstahl AISI 304 mit 4 mm Stärke
- Gasbrenner Flat Eco-Design
- Roste: Gusseisen
- Einbau: 56x48 cm für Unterbau 60

Brennerleistung:

- 1 Hilfsbrenner: 1 kW
- 2 Normalbrenner: 1,75 kW
- 1 Starkbrenner: 3 kW
- 1 Doppelkranz: 4 kW

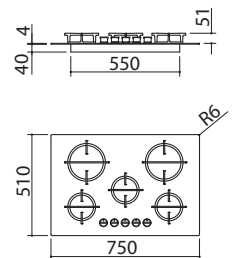

EDELSTAHL SATINIERT 4 mm

Art.-Nr. 1PMD70

ER4

- Edelstahl AISI 304 mit 4 mm Stärke
- Gasbrenner Flat Eco-Design
- Roste: Gusseisen
- Einbau: 72x48 cm

Brennerleistung:

- 1 Hilfsbrenner: 1 kW
- 2 Normalbrenner: 1,75 kW
- 1 Starkbrenner: 3 kW
- 1 Doppelkranz: 4 kW

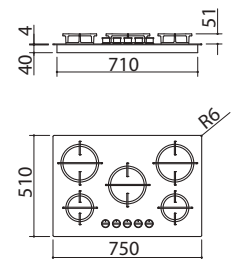

EDELSTAHL SATINIERT 4 mm

Art.-Nr. 1PMD75

ER4

- Edelstahl AISI 304 mit 4 mm Stärke
- Gasbrenner Flat Eco-Design
- Roste: Gusseisen
- Einbau: 83x48 cm

Brennerleistung:

- 1 Hilfsbrenner: 1 kW
- 2 Normalbrenner: 1,75 kW
- 1 Starkbrenner: 3 kW
- 1 Doppelkranz: 4 kW

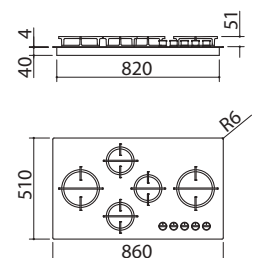

EDELSTAHL SATINIERT 4 mm

Art.-Nr. 1PMD95

KOCHFELDER MOOD

Einbau Edelstahl

Rand 4 mm

Kochfeld Mood 110 Einbau

3 Gasbrenner + Doppelkranz Flat Eco-Design



ER4

- Edelstahl AISI 304 mit 4 mm Stärke
- Gasbrenner Flat Eco-Design
- Roste: Gusseisen
- Einbau: 107x37 cm

Brennerleistung:

- 1 Hilfsbrenner: 1 kW
- 1 Normalbrenner: 1,75 kW
- 1 Starkbrenner: 3 kW
- 1 Doppelkranz: 4 kW

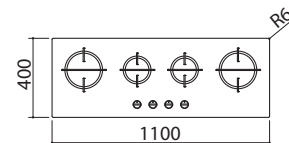

EDELSTAHL SATINIERT 4 mm

Art.-Nr. 1PMD104

Standardausstattung: einhändige elektronische Zündung, Sicherheitsventil, Halteklammern, Dichtung.

MOOD

Italienisches Savoir-faire, die Sensibilität für Ästhetik und ein Augenmerk auf Funktionalität: ein Projekt, dessen starke Persönlichkeit sich auch in einem 4 mm hohen Rand aus Edelstahl ausdrückt. Es gibt viele Gestaltungsmöglichkeiten, doch nur wenige hinterlassen einen bleibenden Eindruck.





KOCHFELDER MOOD

Einbau Glaskeramik weiß

Rand 4 mm

Kochfeld Mood 75 Einbau für Unterbau 60
4 Gasbrenner + Doppelkranz Flat Eco-Design



Kochfeld Mood 90 Einbau
4 Gasbrenner + Doppelkranz Flat Eco-Design



- Glaskeramik Stärke 4 mm
- Gasbrenner Flat Eco-Design
- Roste: Gusseisen
- Einbau: 56x48 cm für Unterbau 60

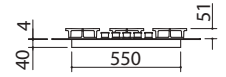

Brennerleistung:

- 1 Hilfsbrenner: 1 kW
- 2 Normalbrenner: 1,75 kW
- 1 Starkbrenner: 3 kW
- 1 Doppelkranz: 4 kW

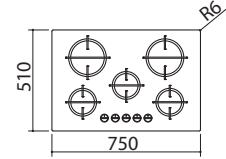

GLASKERAMIK WEISS 4 mm

Art.-Nr. 1PMD70B



- Glaskeramik Stärke 4 mm
- Gasbrenner Flat Eco-Design
- Roste: Gusseisen
- Einbau: 83x48 cm

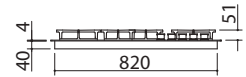

Brennerleistung:

- 1 Hilfsbrenner: 1 kW
- 2 Normalbrenner: 1,75 kW
- 1 Starkbrenner: 3 kW
- 1 Doppelkranz: 4 kW

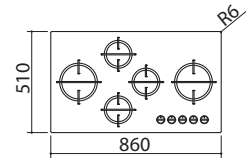

GLASKERAMIK WEISS 4 mm

Art.-Nr. 1PMD95B

Standardausstattung: einhändige elektronische Zündung, Sicherheitsventil, Halteklammern, Dichtung.

KOCHFELDER MOOD

Einbau Glaskeramik schwarz

Rand 4 mm

Kochfeld Mood 65 Einbau

3 Gasbrenner + Doppelkranz Flat Eco-Design



Kochfeld Mood 75 Einbau für Unterbau 60

4 Gasbrenner + Doppelkranz Flat Eco-Design



Kochfeld Mood 90 Einbau

4 Gasbrenner + Doppelkranz Flat Eco-Design



Kochfeld Mood 110 Einbau

3 Gasbrenner + Doppelkranz Flat Eco-Design



EGF

- Glaskeramik Stärke 4 mm
- Gasbrenner Flat Eco-Design
- Roste: Gusseisen
- Einbau: 56x48 cm

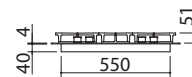

Brennerleistung:

- 1 Hilfsbrenner: 1 kW
- 1 Normalbrenner: 1,75 kW
- 1 Starkbrenner: 3 kW
- 1 Doppelkranz: 4 kW

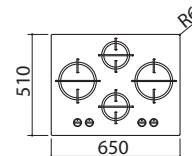

GLASKERAMIK SCHWARZ 4 mm

Art.-Nr. 1PMD64N

EGF

- Glaskeramik Stärke 4 mm
- Gasbrenner Flat Eco-Design
- Roste: Gusseisen
- Einbau: 56x48 cm für Unterbau 60

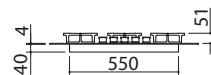

Brennerleistung:

- 1 Hilfsbrenner: 1 kW
- 2 Normalbrenner: 1,75 kW
- 1 Starkbrenner: 3 kW
- 1 Doppelkranz: 4 kW

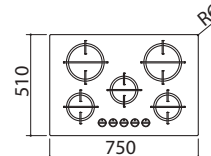

GLASKERAMIK SCHWARZ 4 mm

Art.-Nr. 1PMD70N

EGF

- Glaskeramik Stärke 4 mm
- Gasbrenner Flat Eco-Design
- Roste: Gusseisen
- Einbau: 83x48 cm

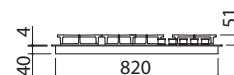

Brennerleistung:

- 1 Hilfsbrenner: 1 kW
- 2 Normalbrenner: 1,75 kW
- 1 Starkbrenner: 3 kW
- 1 Doppelkranz: 4 kW

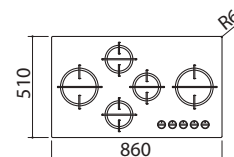

GLASKERAMIK SCHWARZ 4 mm

Art.-Nr. 1PMD95N

EGF

- Glaskeramik Stärke 4 mm
- Gasbrenner Flat Eco-Design
- Roste: Gusseisen
- Einbau: 107x37 cm

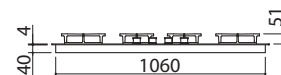

Brennerleistung:

- 1 Hilfsbrenner: 1 kW
- 1 Normalbrenner: 1,75 kW
- 1 Starkbrenner: 3 kW
- 1 Doppelkranz: 4 kW

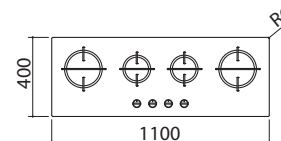

GLASKERAMIK SCHWARZ 4 mm

Art.-Nr. 1PMD104N

Standardausstattung: einhändige elektronische Zündung, Sicherheitsventil, Halteklammern, Dichtung.



B_FREE

Die Kochfelder B_Free ermöglichen die Kombination von unterschiedlichsten Garmethoden und stellen Technologie, Design und Vielseitigkeit auf die gleiche Stufe. Mit ihrer Modulbauweise sind die hochfunktionellen Kochfelder B_Free in den Ausführungen 5kW, Chef, Induktion, Barbecue, Teppanyaki und verschiedenen Abmessungen erhältlich.



Die Produktlinie B_Free wird mit zwei 36er- und 70er-Induktions-Kochfeldern abgerundet, die auf Seite 199 dieses Katalogs zu finden sind.

KOCHFELDER B_FREE Einbau

Kochfeld B_Free 36 Einbau Doppelkranz 5 kW



Kochfeld B_Free 36 Einbau 1 Gasbrenner + Doppelkranz Chef



Kochfeld B_Free 36 Einbau Teppanyaki



Kochfeld B_Free 36 Einbau Barbecue



EER

Zubehör: 35

- Edelstahl AISI 304
- Rost: Gusseisen
- Gasbrenner mit Doppelsteuerung
- Einbau: 34x49 cm

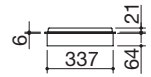

Brennerleistung:

- 1 Doppelkranz Chef: 5 kW
(innen 0,8 kW, außen 4,2 kW)

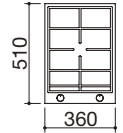

EDELSTAHL SATINIERT

Art.-Nr. 1PBF1

EER

- Edelstahl AISI 304
- Rost: Gusseisen
- Einbau: 34x49 cm

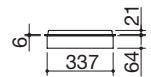

Brennerleistung:

- 1 Normalbrenner: 1,75 kW
- 1 Doppelkranz Chef: 3,5 kW

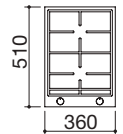

EDELSTAHL SATINIERT

Art.-Nr. 1PBF2

EER NEW

- Edelstahl AISI 304
- Bratplatte aus Edelstahl AISI 304 Stärke 6 mm
- Thermostat
- 2 Kochzonen
- Elektronische Temperaturregelung von 50 °C bis 270 °C
- Betriebsleuchte Platte und Thermostat
- Max. Leistungsaufnahme: 1 kW
- Einbau: 34x49 cm

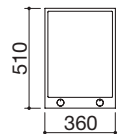
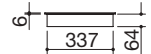

EDELSTAHL SATINIERT

Art.-Nr. 1PBFK1

EER

- Edelstahl AISI 304
- Barbecue mit elektrischem Heizelement
- Rost: Gusseisen
- Lavastein, der Garflüssigkeiten absorbiert
- Herausnehmbares Tablett
- Stufenregulierung von 0 bis 9
- Betriebsleuchte Heizelement
- Max. Leistungsaufnahme: 1,75 kW
- Einbau: 34x49 cm

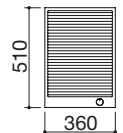
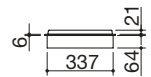

EDELSTAHL SATINIERT

Art.-Nr. 1PFBQ

KOCHFELDER B_FREE Einbau

Kochfeld B_Free 60 Einbau

3 Gasbrenner + Doppelkranz Chef

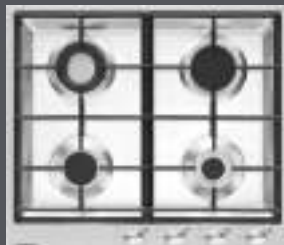

Kochfeld B_Free 70 Einbau

2 Gasbrenner + 2 Doppelkranz Chef

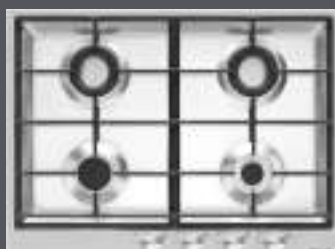

Kochfeld B_Free 90 Einbau

3 Gasbrenner + Doppelkranz Chef + Doppelkranz 4 kW

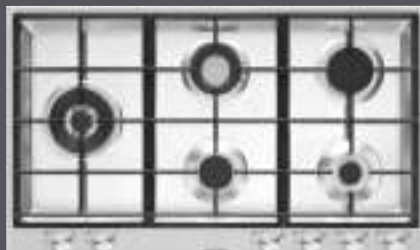

Kochfeld B_Free 100 Einbau

2 Gasbrenner + 2 Doppelkranz Chef

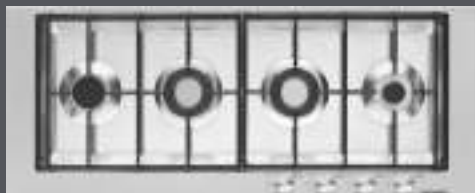

EER

- Edelstahl AISI 304
- Roste: Gusseisen
- Einbau: 56x49 cm

Brennerleistung:

- 1 Hilfsbrenner: 1 kW
- 1 Normalbrenner: 1,75 kW
- 1 Starkbrenner: 3 kW
- 1 Doppelkranz Chef: 3,5 kW

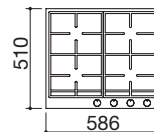
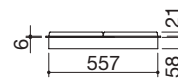

EDELSTAHL SATINIERT

Art.-Nr. **1PBF64**

EER

- Edelstahl AISI 304
- Roste: Gusseisen
- Einbau: 66,5x49 cm

Brennerleistung:

- 1 Hilfsbrenner: 1 kW
- 1 Normalbrenner: 1,75 kW
- 2 Chef-Doppelkranz: 3,5 kW

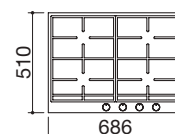
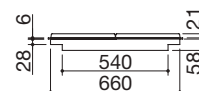

EDELSTAHL SATINIERT

Art.-Nr. **1PBF74**

EER

Zubehör: **35**

- Edelstahl AISI 304
- Roste: Gusseisen
- Gasbrenner mit Doppelsteuerung
- Einbau: 84x49 cm

Brennerleistung:

- 1 Hilfsbrenner: 1 kW
- 1 Normalbrenner: 1,75 kW
- 1 Starkbrenner: 3 kW
- 1 Chef-Doppelkranz: 3,5 kW
- 1 Doppelkranz: 4 kW

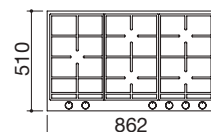
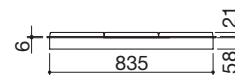

EDELSTAHL SATINIERT

Art.-Nr. **1PBF95**

EER

- Edelstahl AISI 304
- Roste: Gusseisen
- Einbau: 98x38 cm

Brennerleistung:

- 1 Hilfsbrenner: 1 kW
- 1 Normalbrenner: 1,75 kW
- 2 Chef-Doppelkranz: 3,5 kW

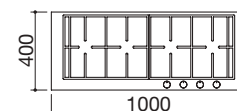
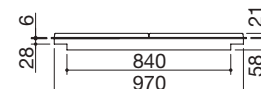

EDELSTAHL SATINIERT

Art.-Nr. **1PBF104**

Zubehör:



35
Art.-Nr. **1RWJ**

Standardausstattung Gaskochfelder: einhändige elektronische Zündung, Sicherheitsventil, Öko-Brenner, Halteklammern, Dichtung.

Standardausstattung elektrische Kochfelder: Halteklammern, Dichtung.



KOCHFELDER UNIQUE Einbau

Kochfeld Unique 60 Einbau

3 Gasbrenner + Dreikreisbrenner



Kochfeld Unique 70 Einbau

4 Gasbrenner + Dreikreisbrenner



Kochfeld Unique 90 Einbau

4 Gasbrenner + Dreikreisbrenner



Kochfeld Unique 100 Einbau

2 Gasbrenner + 2 Gasbrenner für Fischkochtopf + Dreikreisbrenner



EAR

Zubehör: 35

- Edelstahl AISI 304
- Roste: Gusseisen
- Einbau: 56x48 cm



Brennerleistung:

- 1 Hilfsbrenner: 1 kW
- 2 Normalbrenner: 1,75 kW
- 1 Dreikreisbrenner: 3,8 kW

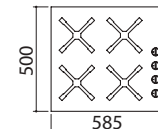

EDELSTAHL VINTAGE

Art.-Nr. 1PUN64

EAR

Zubehör: 35

- Edelstahl AISI 304
- Roste: Gusseisen
- Einbau: 68x48 cm

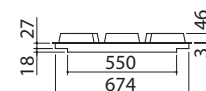

Brennerleistung:

- 1 Hilfsbrenner: 1 kW
- 2 Normalbrenner: 1,75 kW
- 1 Starkbrenner: 3 kW
- 1 Dreikreisbrenner: 3,8 kW

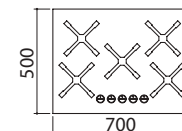

EDELSTAHL VINTAGE

Art.-Nr. 1PUN75

EAR

Zubehör: 35

- Edelstahl AISI 304
- Roste: Gusseisen
- Einbau: 84x48 cm



Brennerleistung:

- 1 Hilfsbrenner: 1 kW
- 2 Normalbrenner: 1,75 kW
- 1 Starkbrenner: 3 kW
- 1 Dreikreisbrenner: 3,8 kW

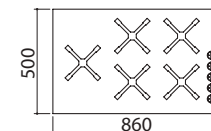

EDELSTAHL VINTAGE

Art.-Nr. 1PUN95

EAR

Zubehör: 35

- Edelstahl AISI 304
- Roste: Gusseisen
- Einbau: 98x43 cm

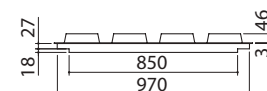

Brennerleistung:

- 2 Hilfsbrenner: 1 kW
- 1 Normalbrenner: 1,75 kW
- 1 Starkbrenner: 3 kW
- 1 Dreikreisbrenner: 3,8 kW

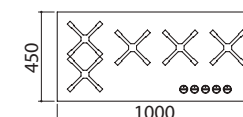

EDELSTAHL VINTAGE

Art.-Nr. 1PUN105

Zubehör:



35

Art.-Nr. 1RWJ

Standardausstattung: einhändige elektronische Zündung, Sicherheitsventil, Öko-Brenner, Halteklammern, Dichtung.

UNIQUE

Entschlossen, essentiell, konkret: die Kochfelder Unique verkörpern den Industrial-Stil der Produktlinie auf perfekte Weise und verstärken sofort das Gefühl von intensiv gelebter Erfahrung, das durch die strukturierte Oberfläche des Vintage-Finishs entsteht. Für einen Effekt, der absolut Unique ist.



SELECT PLUS

Die raffinierte High-Tech-Eleganz der Kochfelder Select Plus ist das Ergebnis einer Bereinigung der Formen, die nur durch die breite und funktionale Sequenz der Brenner unterbrochen wird, die ihre Betriebseffizienz optimieren. Die Kochfelder Select Plus können mit den Spülbecken der gleichen Kollektion kombiniert werden.



KOCHFELDER SELECT PLUS Einbau

Kochfeld Select Plus 60 Einbau 3 Gasbrenner + Dreikreisbrenner



Kochfeld Select Plus 70 Einbau 4 Gasbrenner + Dreikreisbrenner



Kochfeld Select Plus 90 Einbau 4 Gasbrenner + Dreikreisbrenner



Kochfeld Select Plus 100 Einbau 2 Gasbrenner + 2 Gasbrenner für Fischkochtopf + Dreikreisbrenner



EAR

Zubehör: **35**

- Edelstahl AISI 304
- Roste: Gusseisen
- Einbau: 56x48 cm

Brennerleistung:

- 1 Hilfsbrenner: 1 kW
- 2 Normalbrenner: 1,75 kW
- 1 Dreikreisbrenner: 3,8 kW

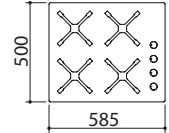
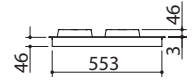

EDELSTAHL SATINIERT

Art.-Nr. 1PSP64

EAR

Zubehör: **35**

- Edelstahl AISI 304
- Roste: Gusseisen
- Einbau: 68x48 cm

Brennerleistung:

- 1 Hilfsbrenner: 1 kW
- 2 Normalbrenner: 1,75 kW
- 1 Starkbrenner: 3 kW
- 1 Dreikreisbrenner: 3,8 kW

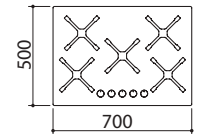
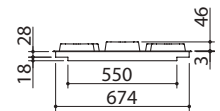

EDELSTAHL SATINIERT

Art.-Nr. 1PSP75

EAR

Zubehör: **35**

- Edelstahl AISI 304
- Roste: Gusseisen
- Einbau: 84x48 cm

Brennerleistung:

- 1 Hilfsbrenner: 1 kW
- 2 Normalbrenner: 1,75 kW
- 1 Starkbrenner: 3 kW
- 1 Dreikreisbrenner: 3,8 kW

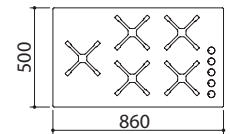
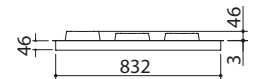

EDELSTAHL SATINIERT

Art.-Nr. 1PSP95

EAR

Zubehör: **35**

- Edelstahl AISI 304
- Roste: Gusseisen
- Einbau: 98x43 cm

Brennerleistung:

- 2 Hilfsbrenner: 1 kW
- 1 Normalbrenner: 1,75 kW
- 1 Starkbrenner: 3 kW
- 1 Dreikreisbrenner: 3,8 kW

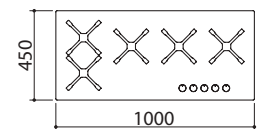
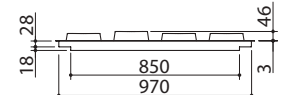

EDELSTAHL SATINIERT

Art.-Nr. 1PSP105

Zubehör:

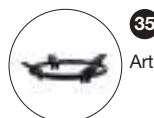

35

Art.-Nr. 1RWJ

Standardausstattung: einhändige elektronische Zündung, Sicherheitsventil, Öko-Brenner, Halteklammern, Dichtung.



OFFICINA

Das Design der Kochfelder Officina orientiert sich bewusst an der Ästhetik professioneller Küchen: die stabilen, gusseisernen Roste über dem Bereich der Brenner garantieren Leistung auf hohem Niveau.

KOCHFELDER OFFICINA

Einbau und flächenbündig

Kochfeld Officina 80 Einbau und flächenbündig
4 Gasbrenner + Doppelkranz

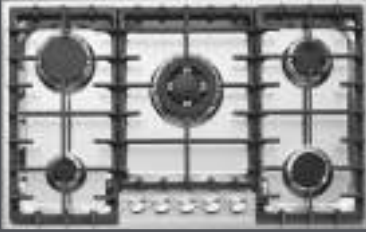

Kochfeld Officina 90 Einbau und flächenbündig
4 Gasbrenner + Doppelkranz

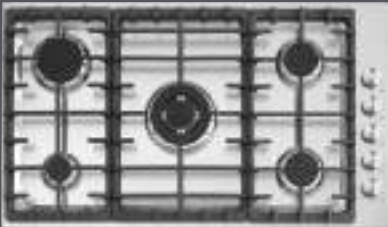

EFR FB

Zubehör: 35

- Edelstahl AISI 304
- Roste: Gusseisen
- Einbau: 78x48 cm
Flächenbündig: siehe Website

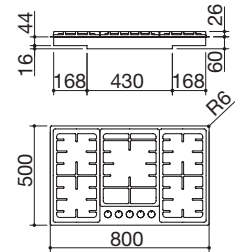

Brennerleistung:

- 1 Hilfsbrenner: 1 kW
- 2 Normalbrenner: 1,75 kW
- 1 Starkbrenner: 3 kW
- 1 Doppelkranz: 3,5 kW

EDELSTAHL SATINIERT

Art.-Nr. 1POF80

EFR FB

Zubehör: 35

- Edelstahl AISI 304
- Roste: Gusseisen
- Einbau: 85x48 cm
Flächenbündig: siehe Website

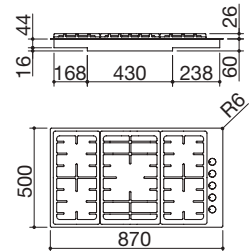

Brennerleistung:

- 1 Hilfsbrenner: 1 kW
- 2 Normalbrenner: 1,75 kW
- 1 Starkbrenner: 3 kW
- 1 Doppelkranz: 3,5 kW

EDELSTAHL SATINIERT

Art.-Nr. 1POF90

Zubehör:



35

Art.-Nr. 1RWJ

Standardausstattung: einhändige elektronische Zündung, Sicherheitsventil, Öko-Brenner, Halteklammern.

INDUKTION

Bei Induktions-Kochfeldern erfolgt die Hitzeentwicklung ausschließlich am Boden des Topfs, der sie direkt an die Speise weitergibt und die Garzeiten deutlich beschleunigt. Die Oberfläche der Kochfelder bleibt kalt, was für eine erhöhte Sicherheit und eine leichtere Reinigung sorgt.





ICON

Ein Induktions-Kochfeld, das durch Leistung und Schlichtheit besticht. Raum für Kreativität dank einer noch größeren Oberfläche und Freiraum für technologische Innovation mit Stil mit der Kollektion Icon, dank der Funktionen wie automatisches Garen, Bridge und automatische Topferkennung.



INDUKTIONSKOCHFELDER ICON Einbau Glas und flächenbündig

Kochfeld Icon 90 Einbau und flächenbündig
5 Induktionskochzonen

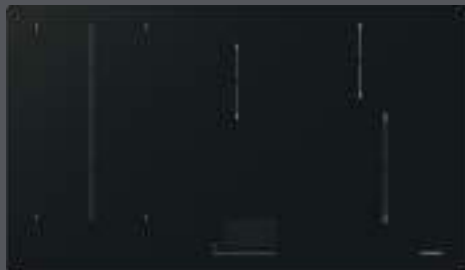

EGF FB NEW

Zubehör: 74

- Steuerungen: Touch Screen
- Funktionen: Leistungsbegrenzer, automatische Funktionen (Melt, Warm), Bridge für die linken Kochzonen, automatische Topferkennung, Booster, automatisches Vorwärmen, selektive Topferkennung, Pause/Wiederaufnahme, unabhängige Timer Garzeitende, Warmhalten
- Sicherheitsvorrichtungen: elektronische Funktionssperre als Kindersicherung, Kontrollleuchte Restwärme, Überlauf-Alarm, Sicherheitsabschaltung
- Min. Topfdurchmesser: \varnothing 90 mm - \varnothing 110 mm
- Verstellbare Leistungsstufen: 2,2-2,3-2,4...7,0-7,1-7,2 kW
- Max. Leistungsaufnahme: 7,2 kW
- Einbau: 87x49 cm
Flächenbündig: siehe Website

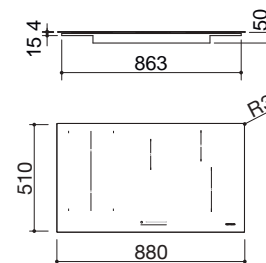

Leistung Induktionskochzonen:

- 2 Kochzonen \varnothing 145 mm 1,2-1,8 kW (*)
 - 1 Kochzone \varnothing 210 mm 2,2-3,6 kW (*)
 - 2 ovale Kochzonen 2,2-3,6 kW (*)
- (*) bei Booster-Funktion

GLASKERAMIK SCHWARZ 4 mm

Art.-Nr. 1PIDI9

Zubehör:

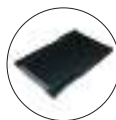

74

Art.-Nr. 1BID

Standardausstattung: integrierte Halteklammern für Schnellbefestigung, Dichtung.





LAB EVOLUTION

Das Sortiment der Kochfelder Lab Evolution erweitert seine Horizonte. Zwei neue Induktions-Kochfelder mit 90er- und 120er-Kochzonen in Reihe und Drehknöpfen sind bereit, neuen Anforderungen zu begegnen und bringen Schlichtheit und praktische Funktionalität in die Küche.

INDUKTIONSKOCHFELDER LAB EVOLUTION

Einbau und flächenbündig

Kochfeld Lab Evolution 90 Einbau und flächenbündig
3 Induktionskochzonen



Kochfeld Lab Evolution 120 Einbau und flächenbündig
4 Induktionskochzonen

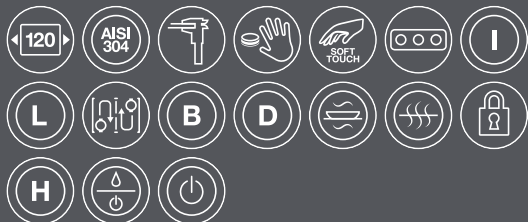

EFR FB

Zubehör: 74

- Edelstahl AISI 304
- Steuerungen: Drehknöpfe Flat mit Soft-Touch-Beschichtung
- Funktionen: Leistungsbegrenzer, Bridge, Booster, selektive Topferkennung, automatische Vorwärmung, Warmhalten
- Sicherheitsvorrichtungen: elektronische Funktionssperre als Kindersicherung, Kontrollleuchte Restwärme, Überlauf-Alarm, Sicherheitsabschaltung
- Min. Topfdurchmesser: \varnothing 110 mm
- Verstellbare Leistungsstufen: 1,6 - 2,0 - 2,8 - 3,5 - 4,3 - 5 - 5,5 - 6 - 6,7 kW
- Max. Leistungsaufnahme: 6,7 kW
- Einbau: 86x49 cm
Flächenbündig: siehe Website

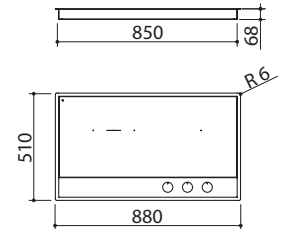

Leistung Induktionskochzonen:

- 3 Kochzonen Octa: 2,1-3 kW (*)
- (*) bei Booster-Funktion

GLASKERAMIK SCHWARZ / EDELSTAHL SATINIERT Art.-Nr. 1PLE9ID

EFR FB

Zubehör: 74

- Edelstahl AISI 304
- Steuerungen: Drehknöpfe Flat mit Soft-Touch-Beschichtung
- Funktionen: Leistungsbegrenzer, Bridge, Booster, selektive Topferkennung, automatische Vorwärmung, Warmhalten
- Sicherheitsvorrichtungen: elektronische Funktionssperre als Kindersicherung, Kontrollleuchte Restwärme, Überlauf-Alarm, Sicherheitsabschaltung
- Min. Topfdurchmesser: \varnothing 110 mm
- Verstellbare Leistungsstufen: 1,6 - 2,0 - 2,8 - 3,5 - 4,3 - 5 - 5,5 - 6 - 7,4 kW
- Max. Leistungsaufnahme: 7,4 kW
- Einbau: 114x49 cm
Flächenbündig: siehe Website

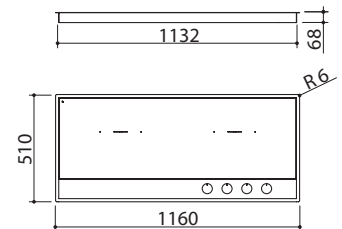

Leistung Induktionskochzonen:

- 4 Kochzonen Octa: 2,1-3 kW (*)
- (*) bei Booster-Funktion

GLASKERAMIK SCHWARZ / EDELSTAHL SATINIERT Art.-Nr. 1PLE12ID

Zubehör:



74

Art.-Nr. 1BID

Standardausstattung: Halteklammern.

ZERO ADVANCE

Die neue Aufmachung der Dunstabzugshaube erhöht die Abzugsqualität und den zur Verfügung stehenden Platz am Kochfeld.

Die erneuerte Filter-Ausführung erfordert keine besonderen Installationen und ermöglicht die bequeme Entfernung der Filter von oben, was zu einer Erleichterung der ordentlichen Wartung führt. Die Steuerung der Dunstabzugshaube, die im Touch Control integriert ist, bietet einen praktischen automatischen Start, um Gerüche sofort einzufangen.



KOCHFELDER ZERO ADVANCE MIT INTEGRIERTER DUNSTABZUGSHAUBE

Einbau Glas und flächenbündig

Kochfeld Zero Advance 80 Einbau und flächenbündig
Integrierte Dunstabzugshaube



EGF FB NEW

Zubehör: 74 75 76 77 78

INDUKTION

- Steuerungen: Touch Control
- Funktionen: Leistungsbegrenzer, Bridge, automatische Topferkennung, Booster, selektive Topferkennung, Pause/Aufruf, Timer Garzeitende 1-600', Minute Minder, automatische Vorwärmung, Warmhalten
- Sicherheitsvorrichtungen: elektronische Funktionssperre als Kindersicherung, Kontrollleuchte Restwärme, Überlauf-Alarm, Sicherheitsabschaltung
- Min. Topfdurchmesser: $\varnothing 110$ mm
- Verstellbare Leistungsstufen: 2,8 – 3,5 – 4,5 – 7,4 kW
- Max. Leistungsaufnahme: 7,4 kW

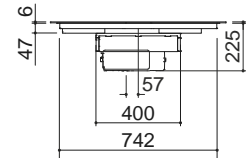
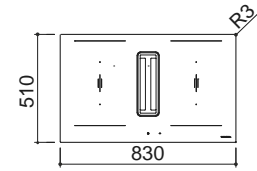

DUNSTABZUGSHAUBE

- Geschwindigkeit: 8 + 2 Intensivstufen
- Modus automatische Absaugung
- Nennleistung: 800 m³/h
- Druck: 497 Pa
- Lautstärke: 63-69 Lw (dBA)
- Filter: schwarzes Aluminium
- Energieklasse: A++
- Max. Leistungsaufnahme: 0,22 kW
- Dunstablass hinten
- Optional Aktivkohlefilter
- Bohrung Auslass: 221x91 R.12 mm

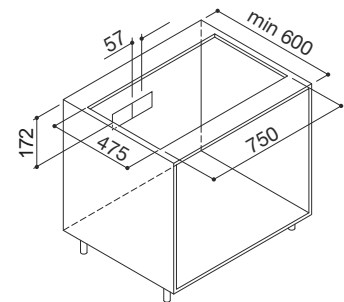

Leistung Induktionskochzonen:

- 4 Kochzonen Octa: 2,1 – 3 (*) – 3,7 (**)
kW

(*) bei Booster-Funktion

(**) bei Bridge-Funktion

- Einbau: 75x47,5 cm
Flächenbündig: siehe Website

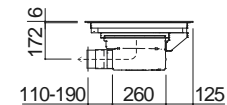

GLASKERAMIK SCHWARZ
MIT SCHWARZEM ANSAUGGITTER

Art.-Nr. 1PZA8N

Zubehör:



74

Art.-Nr. 1BID



75

Art.-Nr. 1FCZA



76

Art.-Nr. 1FZA



77

Art.-Nr. 1TPZA



78

Art.-Nr. 1UZA

Standardausstattung:
Dichtung.

INDUKTIONSKOCHFELDER SPACE

Einbau Glas und flächenbündig

Kochfeld Space 90 Einbau und flächenbündig
5 Induktionskochzonen



EGF FB

Zubehör: 74

- Steuerungen: Touch Control mit Multi-Slider
- Funktionen: automatische drei voreingestellte Warmhaltestufen (Warming, Melt, Simmer), Bridge, automatische Topferkennung, Booster, selektive Topferkennung, Pause/Aufruf, Timer Garzeitende 1-99'
- Sicherheitsvorrichtungen: elektronische Funktionssperre als Kindersicherung, Kontrollleuchte Restwärme, Überlauf-Alarm, Sicherheitsabschaltung
- Min. Topfdurchmesser: \varnothing 125 mm
- Max. Leistungsaufnahme: 11,1 kW
- Einbau: 86x49
Flächenbündig: siehe Website

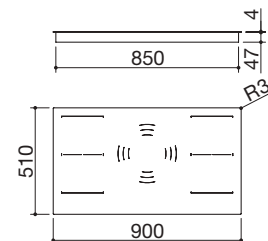

Leistung Induktionskochzonen:

- 1 Kochzone \varnothing 260 mm: 2,6-5,5 kW (*)
 - 4 Kochzonen Octa: 2,1-3,7 kW (*)
- (*) bei Booster-Funktion

GLASKERAMIK SCHWARZ 4 mm

Art.-Nr. 1PIDS90N

Zubehör:



74

Art.-Nr. 1BID

Standardausstattung: integrierte Halteklammern für Schnellbefestigung, Dichtung.

SPACE

Space ist das effiziente und elegante Induktions-Kochfeld, das dank seiner großzügigen Abmessungen von 90 cm dazu einlädt, den Horizont zu erweitern. Ein perfektioniertes Kochfeld mit dem umfassendsten Angebot an verfügbaren Funktionen: von Touch Control mit Multi-Slider über die Bridge- und Booster-Funktion bis hin zur automatischen Topferkennung sowie den klassischeren Tasten für Pause und Wiederaufnahme, einem Programmiergerät für das Garende und automatischem Garen.



INDUKTIONSKOCHFELDER KASAI SPACE Einbau Rand 40 mm

Kochfeld Kasai Space 90 Einbau



Zubehör: 74

- Umlaufender Rand 40 mm Höhe aus Edelstahl AISI 304 Stärke 4 mm
- Steuerungen: Touch Control mit Multi-Slider
- Funktionen: automatische drei voreingestellte Warmhaltestufen (Warming, Melt, Simmer), Bridge, automatische Topferkennung, Booster, selektive Topferkennung, Pause/Aufruf, Timer Garzeitende 1-99'
- Sicherheitsvorrichtungen: elektronische Funktionssperre als Kindersicherung, Kontrollleuchte Restwärme, Überlauf-Alarm, Sicherheitsabschaltung
- Min. Topfdurchmesser: \varnothing 125 mm
- Max. Leistungsaufnahme: 11,1 kW
- Einbau: 86x49

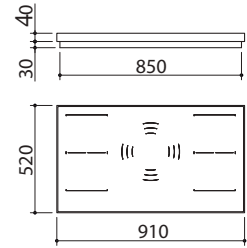

Leistung Induktionskochzonen:

- 1 Kochzone \varnothing 260 mm: 2,6-5,5 kW (*)
- 4 Kochzonen Octa: 2,1-3,7 kW (*)

(*) bei Booster-Funktion

GLASKERAMIK SCHWARZ

Art.-Nr. 1PKS90N

Standardausstattung: Halteklammern, Dichtung.

Zubehör:



74

Art.-Nr. 1BID

KASAI

Das Kochfeld Kasai passt mit seinen Abmessungen und dem umlaufenden Rand aus Stahl perfekt zu den Spülbecken und kreiert ein harmonisches Gesamtbild. Das Induktions-Kochfeld der Produktlinie Kasai ist mit dem 90 cm-Modell Kasai Space erhältlich.



CITY

Induktions-Kochfelder sind in sechs verschiedenen Größen von 30 bis 120 cm erhältlich, um verschiedene Raum- bedürfnisse und kulinarische Ambitionen zu befriedigen. Wieder einmal sorgt die Gesamtheit der Funktionen dafür, die Vielseitigkeit eines Instruments zu perfektionieren, das das Ambiente Küche in einem neuen Licht erscheinen lässt.



INDUKTIONSKOCHFELDER CITY

Einbau Glas und flächenbündig

Kochfeld City 30 Einbau und flächenbündig
2 Induktionskochzonen



Kochfeld City 60 Einbau und flächenbündig
4 Induktionskochzonen



EGF FB

Zubehör: 74

- Steuerungen: Touch Control
- Funktionen: Leistungsbegrenzer, Bridge, automatische Topferkennung, Booster, selektive Topferkennung, Pause/Aufruf, Timer Garzeitende 1-600', Minute Minder, automatische Vorwärmung, Warmhalten
- Sicherheitsvorrichtungen: elektronische Funktionssperre als Kindersicherung, Kontrollleuchte Restwärme, Überlauf-Alarm, Sicherheitsabschaltung
- Min. Topfdurchmesser: \varnothing 110 mm
- Verstellbare Leistungsstufen: 1,4 - 1,5 - 1,6 - ... - 3,5 - 3,6 - 3,7 kW
- Max. Leistungsaufnahme: 3,7 kW
- Einbau: 28x49 cm
Flächenbündig: siehe Website

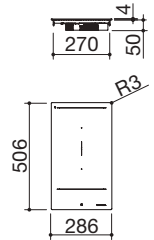

Leistung Induktionskochzonen:

- 2 Kochzonen Octa: 2,1-3 kW (*)
- (*) bei Booster-Funktion

GLASKERAMIK SCHWARZ 4 mm

Art.-Nr. 1PIDC30N

EGF FB

Zubehör: 74

- Steuerungen: Touch Control
- Funktionen: Leistungsbegrenzer, Chef Hoch und Brückenfunktion, automatische Topferkennung, Booster, selektive Topferkennung, Pause/Aufruf, Timer Garzeitende 1-600', Minute Minder, automatische Vorwärmung, Warmhalten
- Sicherheitsvorrichtungen: elektronische Funktionssperre als Kindersicherung, Kontrollleuchte Restwärme, Überlauf-Alarm, Sicherheitsabschaltung
- Min. Topfdurchmesser: \varnothing 110 mm
- Verstellbare Leistungsstufen: 1,4 - 1,5 - 1,6 - ... - 7,2 - 7,3 - 7,4 kW
- Max. Leistungsaufnahme: 7,4 kW
- Einbau: 56x49 cm
Flächenbündig: siehe Website

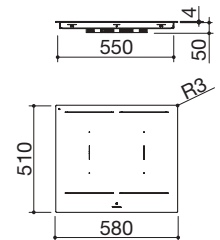

Leistung Induktionskochzonen:

- 4 Kochzonen Octa: 2,1-3 kW (*)
- (*) bei Booster-Funktion

GLASKERAMIK SCHWARZ 4 mm

Art.-Nr. 1PIDC60N



INDUKTIONSKOCHFELDER CITY Einbau Glas und flächenbündig

Kochfeld City 75 Einbau und flächenbündig 4 Induktionskochzonen



Kochfeld City 80 Einbau und flächenbündig 4 Induktionskochzonen

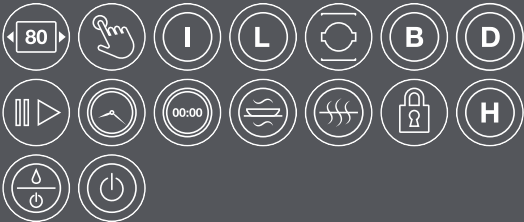

Kochfeld City 90 Einbau und flächenbündig 3 Induktionskochzonen



EGF FB NEW

Zubehör: 74

- Steuerungen: Touch Control
- Funktionen: Leistungsbegrenzer, Chef Hoch und Brückenfunktion, automatische Topferkennung, Booster, selektive Topferkennung, Pause/Aufruf, Timer Garzeitende 1-600', Minute Minder, automatische Vorwärmung, Warmhalten
- Sicherheitsvorrichtungen: elektronische Funktionssperre als Kindersicherung, Kontrollleuchte Restwärme, Überlauf-Alarm, Sicherheitsabschaltung
- Min. Topfdurchmesser: \varnothing 110 mm
- Verstellbare Leistungsstufen: 1,4 - 1,5 - 1,6 - ... - 7,2 - 7,3 - 7,4 kW
- Max. Leistungsaufnahme: 7,4 kW
- Einbau: 70x49 cm
- Flächenbündig: siehe Website

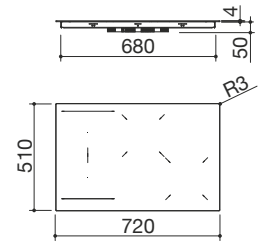

Leistung Induktionskochzonen:

- 2 Kochzonen \varnothing 200 mm: 2,3-3 kW (*)
 - 2 Kochzonen Octa: 2,1-3 kW (*)
- (*) bei Booster-Funktion

GLASKERAMIK SCHWARZ 4 mm

Art.-Nr. 1PIDC75N

EGF FB

- Steuerungen: Touch Control
- Funktionen: Leistungsbegrenzer, automatische Topferkennung, Booster, selektive Topferkennung, Pause/Aufruf, Timer Garzeitende 1-600', Minute Minder, automatische Vorwärmung, Warmhalten
- Sicherheitsvorrichtungen: elektronische Funktionssperre als Kindersicherung, Kontrollleuchte Restwärme, Überlauf-Alarm, Sicherheitsabschaltung
- Min. Topfdurchmesser: \varnothing 90 mm
- Verstellbare Leistungsstufen: 1,4 - 1,5 - 1,6 - ... - 7,2 - 7,3 - 7,4 kW
- Max. Leistungsaufnahme: 7,4 kW
- Einbau: 76x49 cm
- Flächenbündig: siehe Website

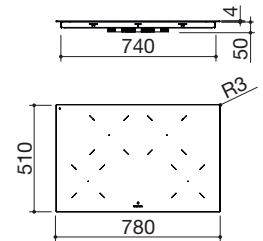

Leistung Induktionskochzonen:

- 2 Kochzonen \varnothing 200 mm: 2,3-3 kW (*)
 - 2 Kochzonen \varnothing 160 mm: 1,4-2,1 kW (*)
- (*) bei Booster-Funktion

GLASKERAMIK SCHWARZ 4 mm

Art.-Nr. 1PIDC80N

EGF FB

- Steuerungen: Touch Control
- Funktionen: Leistungsbegrenzer, Chef Hoch und Brückenfunktion, automatische Topferkennung, Booster, selektive Topferkennung, Pause/Aufruf, Timer Garzeitende 1-600', Minute Minder, automatische Vorwärmung, Warmhalten
- Sicherheitsvorrichtungen: elektronische Funktionssperre als Kindersicherung, Kontrollleuchte Restwärme, Überlauf-Alarm, Sicherheitsabschaltung
- Min. Topfdurchmesser: \varnothing 110 mm
- Verstellbare Leistungsstufen: 1,4 - 1,5 - 1,6 - ... - 6,5 - 6,6 - 6,7 kW
- Max. Leistungsaufnahme: 6,7 kW
- Einbau: 79,5x38 cm
- Flächenbündig: siehe Website

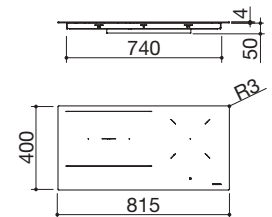

Leistung Induktionskochzonen:

- 1 Kochzone \varnothing 200 mm: 2,3-3 kW (*)
 - 2 Kochzonen Octa: 2,1-3 kW (*)
- (*) bei Booster-Funktion

GLASKERAMIK SCHWARZ 4 mm

Art.-Nr. 1PIDC90N

INDUKTIONSKOCHFELDER CITY

Einbau Glas und flächenbündig

Kochfeld City 120 Einbau und flächenbündig
4 Induktionskochzonen



EGF FB

Zubehör: 74

- Steuerungen: Touch Control
- Funktionen: Leistungsbegrenzer, Chef Hoch und Brückenfunktion, automatische Topferkennung, Booster, selektive Topferkennung, Pause/Aufruf, Timer Garzeitende 1-600', Minute Minder, automatische Vorwärmung, Warmhalten
- Sicherheitsvorrichtungen: elektronische Funktionssperre als Kindersicherung, Kontrollleuchte Restwärme, Überlauf-Alarm, Sicherheitsabschaltung
- Min. Topfdurchmesser: \varnothing 110 mm
- Verstellbare Leistungsstufen: 1,4 - 1,5 - 1,6 - ... - 7,2 - 7,3 - 7,4 kW
- Max. Leistungsaufnahme: 7,4 kW
- Einbau: 107,5x38 cm
Flächenbündig: siehe Website

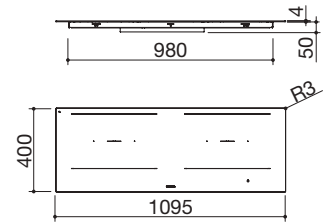

Leistung Induktionskochzonen:

- 4 Kochzonen Octa: 2,1-3 kW (*)
- (*) bei Booster-Funktion

GLASKERAMIK SCHWARZ 4 mm

Art.-Nr. 1PIDC120N

Zubehör:

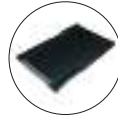

74

Art.-Nr. 1BID

Standardausstattung: integrierte Halteklammern für Schnellbefestigung, Dichtung.



INDUKTIONSKOCHFELDER GREEN PLUS Einbau Glas und flächenbündig

Kochfeld Green Plus 60 Einbau und flächenbündig
4 Induktionskochzonen



EGF FB NEW

- Steuerungen: Touch Control
- Funktionen: Leistungsbegrenzer, Booster, selektive Topferkennung, Timer Garzeitende 1-99'
- Sicherheitsvorrichtungen: elektronische Funktionssperre als Kindersicherung, Kontrollleuchte Restwärme, Überlauf-Alarm, Sicherheitsabschaltung
- Verstellbare Leistungsstufen: 1-1,6-2,2-2,8-3,5-6-7,2 kW
- Max. Leistungsaufnahme: 7,2 kW
- Einbau: 56×49 cm
flächenbündig: s. Datenblatt

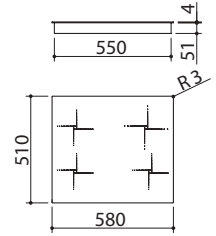

Leistung Induktionskochzonen:

- 2 Kochzonen ø 210 mm: 1,5-2 kW (*)
 - 2 Kochzonen ø 145 mm: 1,2-1,6 kW (*)
- (*) bei Booster-Funktion

GLASKERAMIK SCHWARZ 4 mm

Art.-Nr. 1PIDGP6N

GLASKERAMIK WEISS 4 mm

Art.-Nr. 1PIDGP6B

Standardausstattung: Halteklammern, Dichtung.



GREEN PLUS

Induktions-Kochfelder, die sich durch eine elegante Ästhetik auszeichnen und in 60 cm-Versionen in Schwarz und Weiß erhältlich sind. Optisch sehr elegant und dank Touch Control, Booster, Programmiergerät für das Garende und Leistungsbegrenzer praktisch und sehr funktional.





B_FREE

Die Kochfelder B_Free ermöglichen die Kombination von unterschiedlichsten Garmethoden und stellen Technologie, Design und Vielseitigkeit auf die gleiche Stufe. Dank ihrer Modulbauweise sind die hochfunktionellen Kochfelder B_Free in den Ausführungen 5kW, Chef, Induktion, Barbecue, Teppanyaki und verschiedenen Abmessungen erhältlich.

Die Produktlinie B_Free wird mit Gas-Kochfeldern, Teppanyaki- und Barbecue-Kochfeldern abgerundet, die auf den Seiten 173 und 174 dieses Katalogs zu finden sind.

INDUKTIONSKOCHFELDER B_FREE Einbau

Kochfeld B_Free 36 Einbau 2 Induktionskochzonen



Kochfeld B_Free 70 Einbau 4 Induktionskochzonen



EER

- Edelstahl AISI 304
- Funktionen: Leistungsbegrenzer, Booster, selektive Topferkennung, automatische Vorwärmung, Warmhalten
- Sicherheitsvorrichtungen: elektronische Funktionssperre als Kindersicherung, Kontrollleuchte Restwärme, Sicherheitsabschaltung
- Min. Topfdurchmesser: ø 90 mm
- Verstellbare Leistungsstufen: 1,6 - 2,0 - 2,4 - 2,8 - 3,2 - 3,7 kW
- Max. Leistungsaufnahme: 3,7 kW
- Einbau: 34x49,5 cm

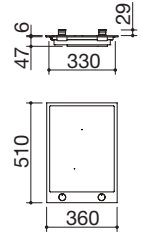

Leistung Induktionskochzonen:

- 1 Kochzone ø 200 mm: 2,3-3 kW (*)
 - 1 Kochzone ø 160 mm: 1,4-2,1 kW (*)
- (*) bei Booster-Funktion

GLASKERAMIK SCHWARZ / EDELSTAHL SATINIERT Art.-Nr. 1PBF3ID

EER

Zubehör: 74

- Edelstahl AISI 304
- Funktionen: Leistungsbegrenzer, Bridge, Booster, selektive Topferkennung, automatische Vorwärmung, Warmhalten
- Sicherheitsvorrichtungen: elektronische Funktionssperre als Kindersicherung, Kontrollleuchte Restwärme, Sicherheitsabschaltung
- Min. Topfdurchmesser: ø 110 mm
- Verstellbare Leistungsstufen: 1,6 - 2,0 - 2,8 - 3,5 - 4,3 - 5 - 5,5 - 6 - 7,4 kW
- Max. Leistungsaufnahme: 7,4 kW
- Einbau: 66,5x49,5 cm

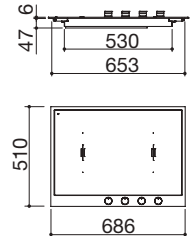

Leistung Induktionskochzonen:

- 4 Kochzonen Octa: 2,1-3 kW (*)
- (*) bei Booster-Funktion

GLASKERAMIK SCHWARZ / EDELSTAHL SATINIERT Art.-Nr. 1PBF7ID

Zubehör:

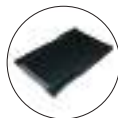

74

Art.-Nr. 1BID

Standardausstattung: Halteklammern, Dichtung.

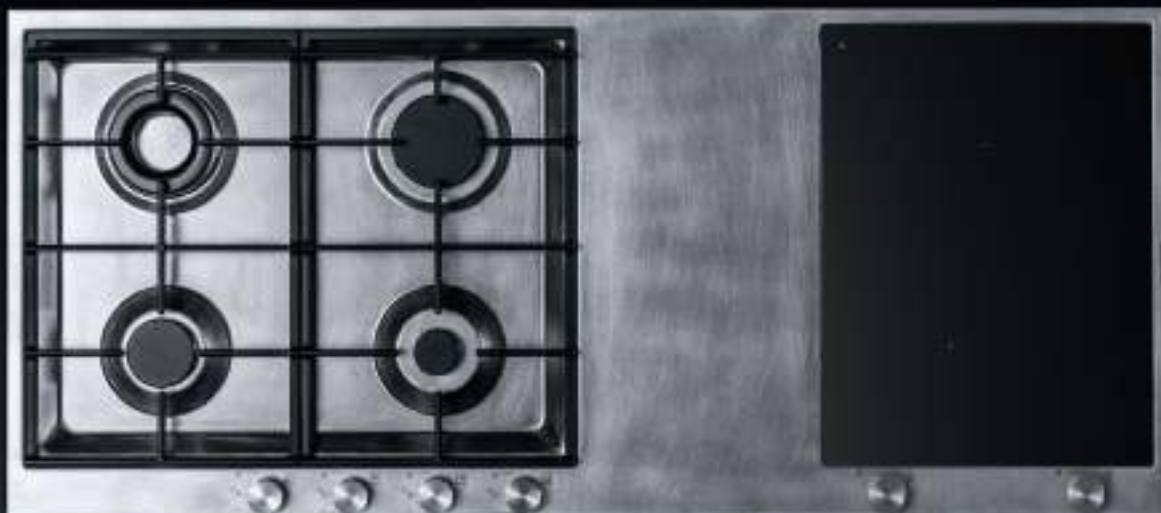

B_FREE
Version FUSION
Besuchen Sie die Website
www.barazzasrl.it





DUNSTAB- ZUGSHAUBEN

Die exklusive Kollektion der Dunstabzugshauben von Barazza bietet beachtliche Leistungen, dank ihrer starken und leisen Motoren. Ihre Eleganz und Funktionalität wird durch die Beleuchtung mit LED-Leiste abgerundet.

LAB EVOLUTION
Seite 204

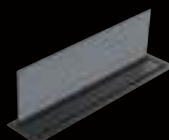

MOOD
Seite 212



B_DRAFT
Seite 206



STEEL
Seite 213



B_AMBIENT
Seite 208



UNIQUE
Seite 214



CITY GLASS
Seite 210



DUNSTABZUGSHAUBEN

Legende Symbole

Edelstahl AISI 304 Stärke 4 mm



Die massive Stärke von 4 mm ist der höchste Ausdruck der Qualität von AISI 304-Edelstahl und verbindet Ästhetik und Design mit einer unübertroffenen Festigkeit und Haltbarkeit.

Spezielle Dunstabzugshaube für Induktionskochfelder



Sie wurde extra für die Installation über Induktions-Kochfeldern konzipiert und löst das altbekannte Problem der Bildung von Kondenswasser auf der Oberfläche der Dunstabzugshaube.

Verbindung Dunstabzugshaube - Waage



Alle Dunstabzugshauben von Barazza können mit der Waage gekoppelt werden, sowohl in der Einbau-Version als auch als kombinierbares Element der Zubehörkanäle, die so zu einer echten Fernbedienung wird.

3 Stufen + Intensivstufe



Drei verstellbare Stufen und eine Intensivstufe, die für ein noch schnelleres Absaugen der Dämpfe sorgt.

Meldung Filterwartung



Die Dunstabzugshaube zeigt automatisch an, wenn es an der Zeit ist, die Filter auszutauschen, um eine ordnungsgemäße Verwendung des Geräts zu unterstützen.

Motorleistung



Die Dunstabzugshauben von Barazza haben eine Kapazität von 800/1000 m³/h, die ein optimales Absaugen der Kochdämpfe ermöglicht.

Edelstahl AISI 304



AISI 304, der für die Herstellung der Produkte verwendet wird, ist ein hochwertiger Edelstahl, der Widerstandsfähigkeit, Langlebigkeit und eine einfache Reinigung garantiert.

Randabsaugung



Dank einer reduzierten Ansaugfläche erhöht sich die Absauggeschwindigkeit (Venturi-Effekt); das mittige Panel verlangsamt den Luftstrom, was zu einer Geräuschreduktion führt.

LED-Beleuchtung



Die langlebige und effiziente LED-Technologie ermöglicht die perfekte Beleuchtung der Arbeitsplatte bei reduziertem Stromverbrauch.

Verstellbare Schachthöhe



Die verstellbare Schachthöhe sorgt für eine bessere Ästhetik und ermöglicht es der Dunstabzugshaube, sich auf elegante Weise an verschiedene Deckenhöhen anzupassen.

Funktion Umluft



Durch Auswahl dieser Funktion wird die Dunstabzugshaube einmal pro Stunde für 10 Minuten auf der mittleren Stufe eingeschaltet und ermöglicht so eine optimale Luftzirkulation.

Edelstahlfilter



Die Edelstahlfilter zeichnen sich sowohl durch ihre optimale Leistung als auch durch ein spezielles und raffiniertes Design aus.

Fernsteuerung



Bei den Dunstabzugshauben Lab Evolution, B_Draft und B_Ambient ist die Fernsteuerung im Lieferumfang enthalten. Ermöglicht das Aktivieren der LED-Leiste und die Auswahl der gewünschten Stufe.

LEITLINIEN FÜR DIE INSTALLATION VON DUNSTABZUGSHAUBEN VON BARAZZA

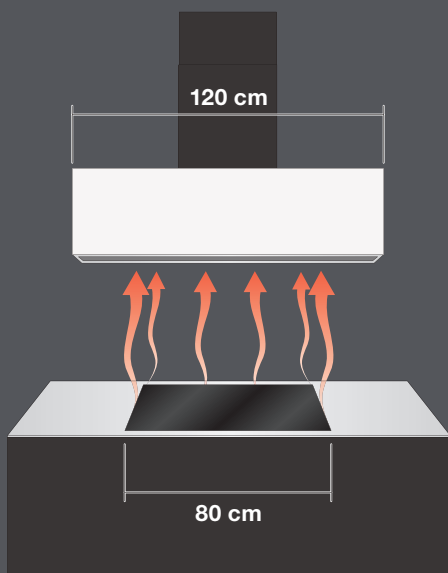

OPTIMALE LÖSUNG

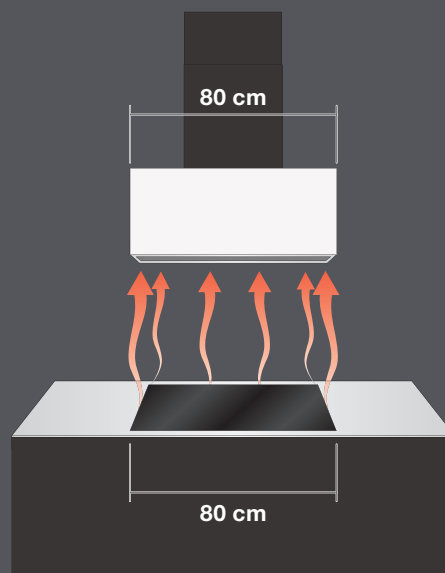

KORREKTE LÖSUNG

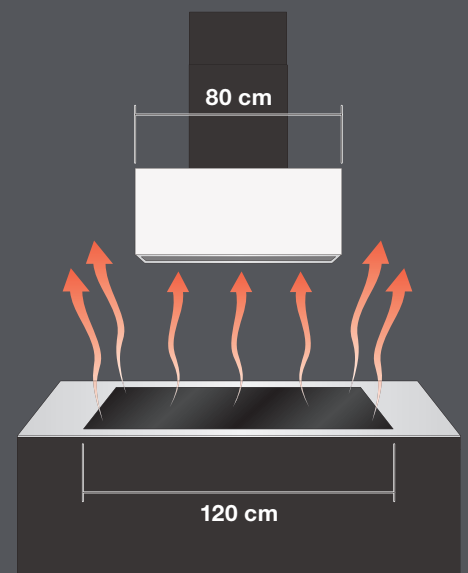









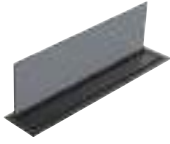



FALSCHE LÖSUNG

DUNSTAB- ZUGSHAUBEN

90

120

DOWNDRAFT EINBAU UND FLÄCHEN- BÜNDIG	LAB EVOLUTION	 S.205	
	B_DRAFT	 S.206	 S.206
DECKE	B_AMBIENT	 S.209	 S.209
WAND	CITY GLASS	 S.211	 S.211
	MOOD	 S.212	 S.212
	STEEL	 S.213	 S.213
	UNIQUE	 S.214	 S.214

DUNSTABZUGSHAUBE LAB EVOLUTION

Die Leistung erkennt man an der Stille.
Lab Evolution verwandelt das Konzept der
Dunstabzugshaube in pure Eleganz: Sie saugt Luft effizient
und diskret ab und hält den Raum rein
während ihr minimalistisches Design sich mit
natürlicher Harmonie in die Arbeitsplatte integriert.



DUNSTABZUGSHAUBE LAB EVOLUTION

Downdraft Einbau und flächenbündig

Dunstabzugshaube Lab Evolution downdraft Modul 90
Einbau und flächenbündig

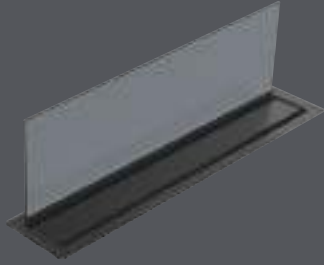

Fernsteuerung im Lieferumfang enthalten



EFR FB NEW

Zubehör: 41

- Edelstahl AISI 304 Schwarz matt
- Glasscheibe Luftlenkung fest
- Optional Aktivkohlefilter
- Geschwindigkeit: 3+1
- Druck: 334 Pa
- Saugleistung: 800 m³/h
- Lautstärke: 41 - 66 Lw (dBA)
- Auslass: ø150 mm + Anschluss für Rohre mit rechteckigem Querschnitt 220x90 mm
- Filter: Edelstahl
- Funktion akustischer Alarm für Filterreinigung
- Fernsteuerung im Lieferumfang enthalten
- Energieklasse C
- Vorrüstung für Fernsteuerung über die Waage Barazza
- kompatibel mit Induktionskochfeldern mit Kochzonen in Reihe
- kompatibel mit Gas-Kochfeldern von Barazza Art.-Nr. 1PLE2D und !PLB2T
- Max. Leistungsaufnahme: 0,275 kW
- Einbau: 86x16 cm
Flächenbündig: siehe Website

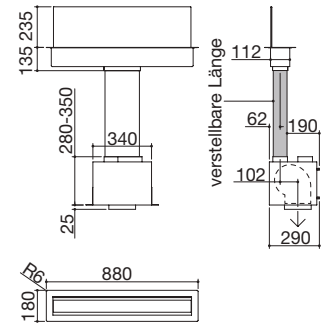

EDELSTAHL SCHWARZ MATT/GLAS GREY Art.-Nr. 1KLE9

Zubehör:



41

Art.-Nr. 1FC1



DUNSTABZUGSHAUBEN B_DRAFT Downdraft Einbau und flächenbündig

Dunstabzugshaube B_Draft downdraft Modul 90
Einbau und flächenbündig



Dunstabzugshaube B_Draft downdraft Modul 120
Einbau und flächenbündig



Fernsteuerung im Lieferumfang enthalten



EFR FB

Zubehör: 48

- Edelstahl AISI 304
- Optional Aktivkohlefilter
- Geschwindigkeit: 3 Stufen + Intensivstufe
- Saugleistung: 1000 m³/h
- Druck: 500 Pa
- Lautstärke: 49-70 Lw (dBA)
- Auslass: ø 150 mm
+ Reduzierstück ø 120 mm
- Beleuchtung: LED-Leiste 3000 K
- Soft-Touch-Bedienfeld
- Filter: Edelstahl
- Funktionen: Meldung Filterwartung
- Fernsteuerung im Lieferumfang enthalten
- Energieklasse C
- Vorrüstung für Fernsteuerung über die Waage Barazza
- kompatibel mit Gas-Kochfeldern und Induktions-Kochfeldern
- Max. Leistungsaufnahme: 0,3 kW
- Einbau: 85,8x10 cm
Flächenbündig: siehe Website

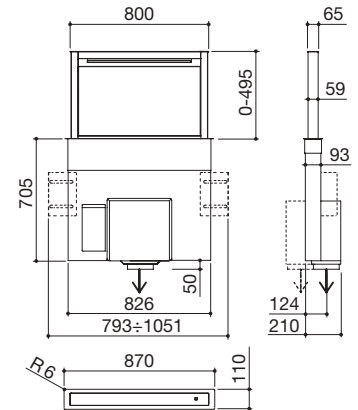

EDELSTAHL SATINIERT

Art.-Nr. 1KBDD9

EFR FB

Zubehör: 49

- Edelstahl AISI 304
- Optional Aktivkohlefilter
- Geschwindigkeit: 3 Stufen + Intensivstufe
- Saugleistung: 1000 m³/h
- Druck: 500 Pa
- Lautstärke: 49-70 Lw (dBA)
- Auslass: ø 150 mm
+ Reduzierstück ø 120 mm
- Beleuchtung: LED-Leiste 3000 K
- Soft-Touch-Bedienfeld
- Filter: Edelstahl
- Funktionen: Meldung Filterwartung
- Fernsteuerung im Lieferumfang enthalten
- Energieklasse C
- Vorrüstung für Fernsteuerung über die Waage Barazza
- kompatibel mit Gas-Kochfeldern und Induktions-Kochfeldern
- Max. Leistungsaufnahme: 0,3 kW
- Einbau: 113,8x10 cm
Flächenbündig: siehe Website

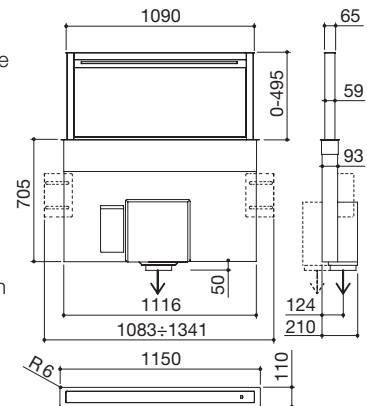

EDELSTAHL SATINIERT

Art.-Nr. 1KBDD12

Zubehör:

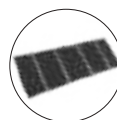

48

Art.-Nr. 1FC3

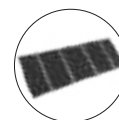

49

Art.-Nr. 1FC4

Höhe 50 cm

Die Dunstabzugshaube B_Draft ist sowohl mit Gas- als auch Induktionskochfeldern kompatibel und hat eine Höhe von 50 cm, die eine optimale Saugleistung garantiert.

Externer Motor

Bei allen Versionen der Dunstabzugshaube B_Draft kann auf Wunsch ein externer Motor installiert werden.

B_DRAFT

B_Draft, die vollintegrierte Dunstabzugshaube aus Edelstahl, ist die perfekte Lösung für die Optimierung von Funktion und Ästhetik des Küchenambientes.





B_AMBIENT

B_Ambient ist die innovative Deckendunstabzugshaube aus Edelstahl mit LED-Leiste, deren hochmodernes aufgeräumtes Design das Sichtfeld spürbar erweitert und als Leuchtelement fungiert, was bedeutende Vorteile im Hinblick auf praktische Funktion und Ästhetik bietet.

DUNSTABZUGSHAUBEN B_AMBIENT Decke

Deckenhaube B_Ambient Modul 90

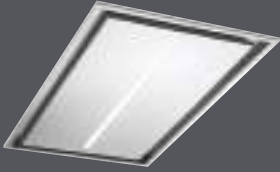

Deckenhaube B_Ambient Modul 120

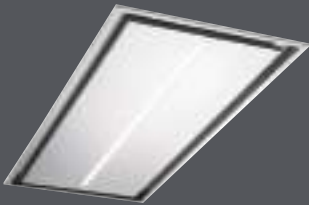

Fernsteuerung im Lieferumfang enthalten



Zubehör: 41

- Edelstahl AISI 304
Randabsaugung
- Optional Aktivkohlefilter
- Geschwindigkeit: 3 Stufen + Intensivstufe
- Saugleistung: 1000 m³/h
- Druck: 425 Pa
- Lautstärke: 41-72 Lw (dBA)
- Auslass: ø 150 mm
+ Reduzierstück ø 120 mm
- Beleuchtung: LED-Leiste 3000 K
- Soft-Touch-Bedienfeld
- Filter: Edelstahl
- Funktionen: Meldung Filterwartung, Umluft
- Fernsteuerung im Lieferumfang enthalten
- Energieklasse B
- Vorrüstung für Fernsteuerung
über die Waage Barazza
- Max. Leistungsaufnahme: 0,3 kW
- Bohrung: 87x47,6 cm

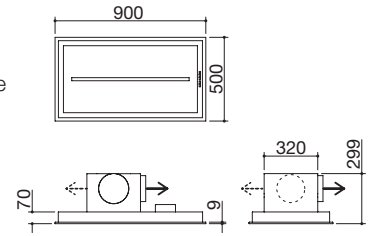

EDELSTAHL SATINIERT

Art.-Nr. 1KBAS9

Zubehör: 41

- Edelstahl AISI 304
Randabsaugung
- Optional Aktivkohlefilter
- Geschwindigkeit: 3 Stufen + Intensivstufe
- Saugleistung: 1000 m³/h
- Druck: 409 Pa
- Lautstärke: 41-72 Lw (dBA)
- Auslass: ø 150 mm
+ Reduzierstück ø 120 mm
- Beleuchtung: LED-Leiste 3000 K
- Soft-Touch-Bedienfeld
- Filter: Edelstahl
- Funktionen: Meldung Filterwartung, Umluft
- Fernsteuerung im Lieferumfang enthalten
- Energieklasse B
- Vorrüstung für Fernsteuerung
über die Waage Barazza
- Max. Leistungsaufnahme: 0,3 kW
- Bohrung: 117x47,6 cm

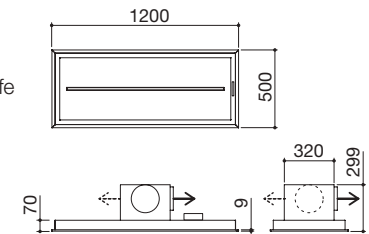

EDELSTAHL SATINIERT

Art.-Nr. 1KBAS12

Zubehör:



79

Art.-Nr. 1FCA1

Externer Motor

Bei allen Versionen der Dunstabzugshaube B_Ambient kann auf Wunsch ein externer Motor installiert werden.

Installationshinweise

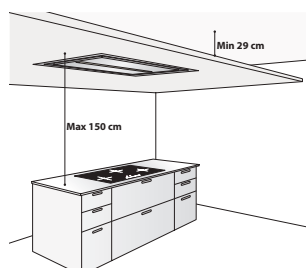

CITY GLASS

Schwarzes Glas und Edelstahl, zwei High End-Materialien die aufeinandertreffen, um etwas Einzigartiges entstehen zu lassen. City Glass ist in den Abmessungen 90 und 120 cm erhältlich und eine Dunstabzugshaube, die extra für Induktions-Kochfelder konzipiert wurde. Sie löst das Problem der Kondenswasserbildung, eliminiert Gerüche und fördert die Harmonie der Ästhetik und der Sinne in der Küche.



DUNSTABZUGSHAUBEN CITY GLASS FÜR INDUKTIONSKOCHFELDER Wand

Wandhaube City Glass Modul 90



Wandhaube City Glass Modul 120



Energieklasse A

- Hartglas Stärke 4 mm
- Geschwindigkeit: 3 Stufen + Intensivstufe
- Saugleistung: 800 m³/h
- Druck: 565 Pa
- Lautstärke: 45-64 Lw (dBA)
- Auslass: ø 150 mm
+ Reduzierstück ø 120 mm
- Beleuchtung: LED-Leiste 4000 K
- Elektronisches Bedienfeld
- Filter: Edelstahl
- Teleskopkamin: H 77,5 - 105,5
- Vorrüstung für Fernsteuerung über die Waage Barazza
- Max. Leistungsaufnahme: 0,3 kW

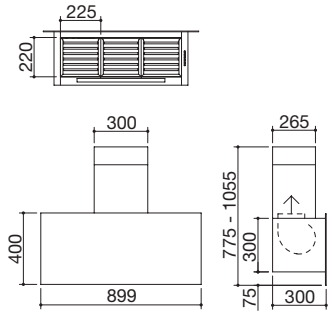

GLAS SCHWARZ

Art.-Nr. 1KCYP9

Energieklasse A

- Hartglas Stärke 4 mm
- Geschwindigkeit: 3 Stufen + Intensivstufe
- Saugleistung: 800 m³/h
- Druck: 565 Pa
- Lautstärke: 45-64 Lw (dBA)
- Auslass: ø 150 mm
+ Reduzierstück ø 120 mm
- Beleuchtung: LED-Leiste 4000 K
- Elektronisches Bedienfeld
- Filter: Edelstahl
- Teleskopkamin: H 77,5 - 105,5
- Vorrüstung für Fernsteuerung über die Waage Barazza
- Max. Leistungsaufnahme: 0,3 kW

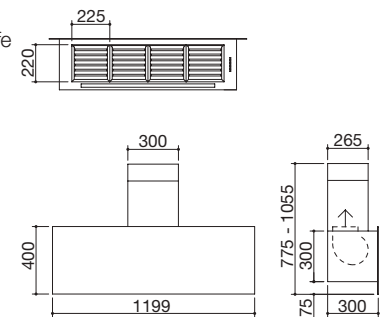

GLAS SCHWARZ

Art.-Nr. 1KCYP12



DUNSTABZUGSHAUBEN MOOD Wand

Wandhaube Mood Modul 90



Wandhaube Mood Modul 120



Energieklasse A

Zubehör: 41

- Edelstahl AISI 304 mit 4 mm Stärke
- Optional Aktivkohlefilter
- Geschwindigkeit: 3 Stufen + Intensivstufe
- Saugleistung: 800 m³/h
- Druck: 501 Pa
- Lautstärke: 39-65 Lw (dBA)
- Auslass: ø 150 mm
+ Reduzierstück ø 120 mm
- Beleuchtung: LED-Leiste 4000 K
- Elektronisches Bedienfeld
- Filter: Edelstahl
- Teleskopkamin: H 74,5 - 102,5
- Vorrüstung für Fernsteuerung über die Waage Barazza
- Max. Leistungsaufnahme: 0,3 kW

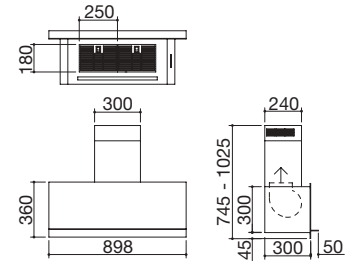

EDELSTAHL SATINIERT 4 mm / SCHWARZ Art.-Nr. 1KMDP9

Energieklasse A

Zubehör: 41

- Edelstahl AISI 304 mit 4 mm Stärke
- Optional Aktivkohlefilter
- Geschwindigkeit: 3 Stufen + Intensivstufe
- Saugleistung: 800 m³/h
- Druck: 501 Pa
- Lautstärke: 39-65 Lw (dBA)
- Auslass: ø 150 mm
+ Reduzierstück ø 120 mm
- Beleuchtung: LED-Leiste 4000 K
- Elektronisches Bedienfeld
- Filter: Edelstahl
- Teleskopkamin: H 74,5 - 102,5
- Vorrüstung für Fernsteuerung über die Waage Barazza
- Max. Leistungsaufnahme: 0,3 kW

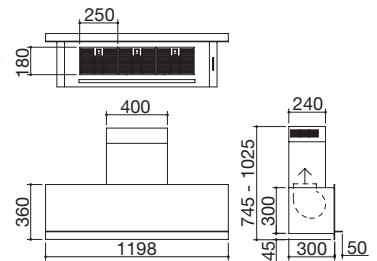

EDELSTAHL SATINIERT 4 mm / SCHWARZ Art.-Nr. 1KMDP12

Zubehör:



41

Art.-Nr. 1FC1

MOOD

Essentielles Design und moderne Funktionen verleihen einer Dunstabzugshaube Substanz, die Gerüche und Dämpfe perfekt absaugt. Für eine schnelle Regeneration der Luft, die die Küche in einen Ort des Zusammenseins und des Genusses verwandelt.



DUNSTABZUGSHAUBEN STEEL Wand

Wandhaube Steel Modul 90



Wandhaube Steel Modul 120



Energieklasse A

Zubehör: 41

- Edelstahl AISI 304
- Optional Aktivkohlefilter
- Geschwindigkeit: 3 Stufen + Intensivstufe
- Saugleistung: 800 m³/h
- Druck: 501 Pa
- Lautstärke: 39-65 Lw (dBA)
- Auslass: ø 150 mm
+ Reduzierstück ø 120 mm
- Beleuchtung: LED-Leiste 4000 K
- Elektronisches Bedienfeld
- Filter: Edelstahl
- Teleskopkamin: H 77,5 - 105,5
- Vorrüstung für Fernsteuerung über die Waage Barazza
- Max. Leistungsaufnahme: 0,3 kW

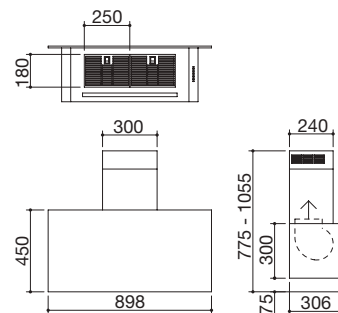

EDELSTAHL SATINIERT / SCHWARZ

Art.-Nr. 1KSTP9

Energieklasse A

Zubehör: 41

- Edelstahl AISI 304
- Optional Aktivkohlefilter
- Geschwindigkeit: 3 Stufen + Intensivstufe
- Saugleistung: 800 m³/h
- Druck: 501 Pa
- Lautstärke: 39-65 Lw (dBA)
- Auslass: ø 150 mm
+ Reduzierstück ø 120 mm
- Beleuchtung: LED-Leiste 4000 K
- Elektronisches Bedienfeld
- Filter: Edelstahl
- Teleskopkamin: H 77,5 - 105,5
- Vorrüstung für Fernsteuerung über die Waage Barazza
- Max. Leistungsaufnahme: 0,3 kW

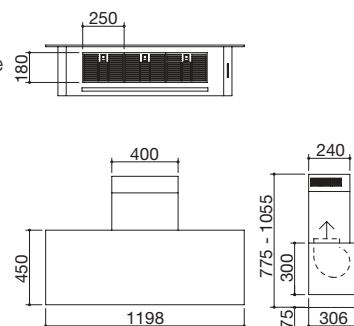

EDELSTAHL SATINIERT / SCHWARZ

Art.-Nr. 1KSTP12

Zubehör:



41

Art.-Nr. 1FC1

STEEL

Die Dunstabzugshaube Steel ist in der 90er- und 120er-Version und satiniertes Ausführung erhältlich, lässt sich mit allen Kochfeldern und Spülbecken von Barazza kombinieren und verleiht dem Ambiente einen starken Charakter.

DUNSTABZUGSHAUBEN UNIQUE Wand

Wandhaube Unique Modul 90

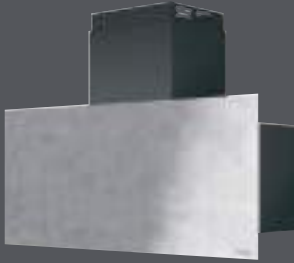

Wandhaube Unique Modul 120

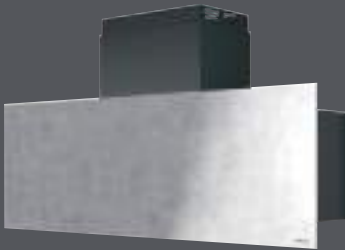

Energieklasse A

Zubehör: 41

- Edelstahl AISI 304
- Optional Aktivkohlefilter
- Geschwindigkeit: 3 Stufen + Intensivstufe
- Saugleistung: 800 m³/h
- Druck: 501 Pa
- Lautstärke: 39-65 Lw (dBA)
- Auslass: ø 150 mm
+ Reduzierstück ø 120 mm
- Beleuchtung: LED-Leiste 4000 K
- Elektronisches Bedienfeld
- Filter: Edelstahl
- Teleskopkamin: H 77,5 - 105,5
- Vorrüstung für Fernsteuerung über die Waage Barazza
- Max. Leistungsaufnahme: 0,3 kW

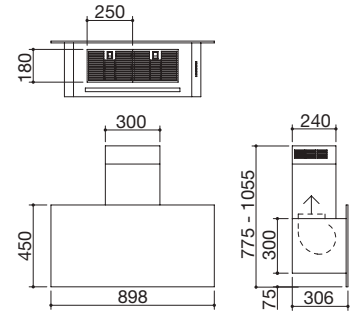

EDELSTAHL VINTAGE/SCHWARZ

Art.-Nr. 1KUNP91

Energieklasse A

Zubehör: 41

- Edelstahl AISI 304
- Optional Aktivkohlefilter
- Geschwindigkeit: 3 Stufen + Intensivstufe
- Saugleistung: 800 m³/h
- Druck: 501 Pa
- Lautstärke: 39-65 Lw (dBA)
- Auslass: ø 150 mm
+ Reduzierstück ø 120 mm
- Beleuchtung: LED-Leiste 4000 K
- Elektronisches Bedienfeld
- Filter: Edelstahl
- Teleskopkamin: H 77,5 - 105,5
- Vorrüstung für Fernsteuerung über die Waage Barazza
- Max. Leistungsaufnahme: 0,3 kW

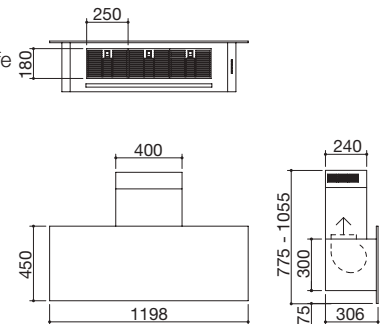

EDELSTAHL VINTAGE/SCHWARZ

Art.-Nr. 1KUNP121

Zubehör:



41

Art.-Nr. 1FC1

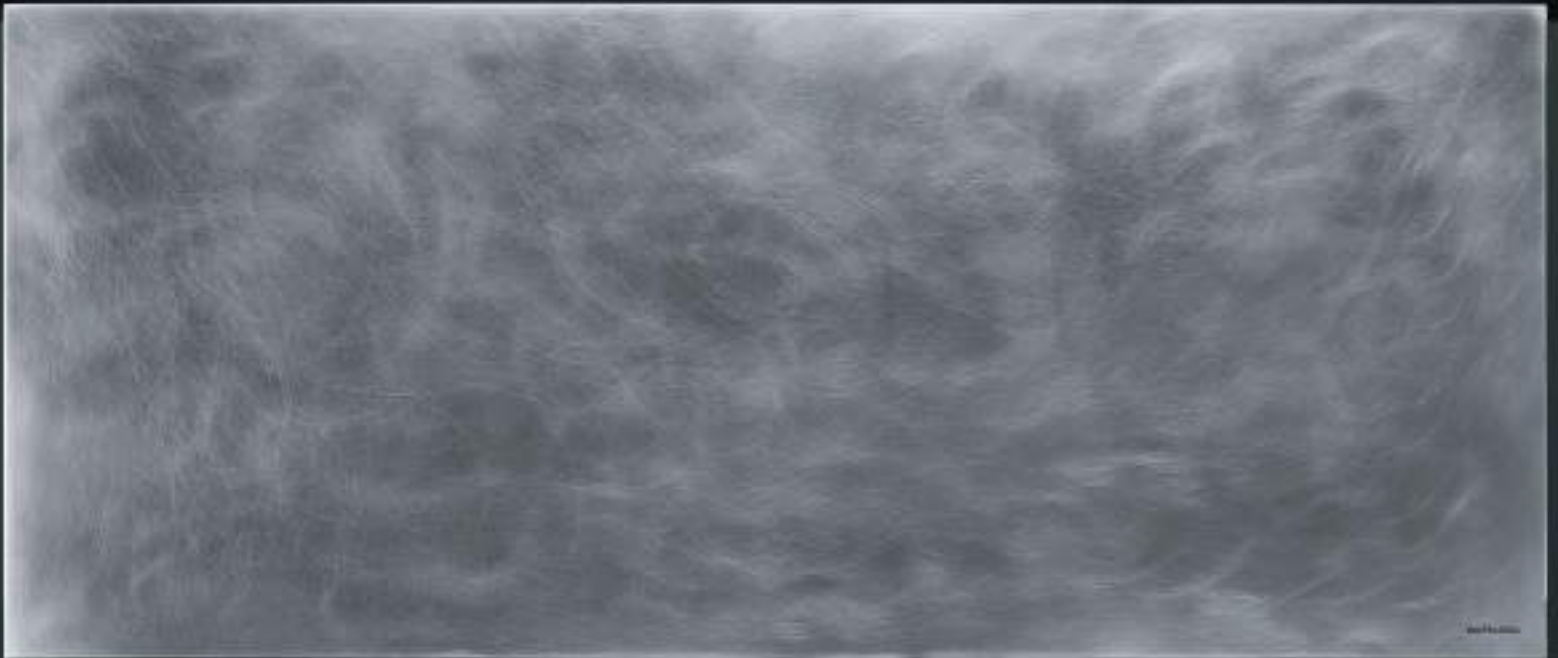

UNIQUE

Die Dunstabzugshauben aus verstärktem Edelstahl, die durch die stark abgenutzte Vintage-Optik veredelt werden, zeichnen sich durch die beachtliche Leistung ihrer starken und leisen Motoren aus, die eine durchweg angenehme Atmosphäre gewährleisten.

AURA

Kälte, Wasser und Stil.





Aus der Erfahrung in der Welt der Küchen entstand Aura, die neue Produktlinie von Barazza in Weiß: Einbau-Geschirrspüler und -Kühlschränke, die der Küche neuen Schwung verleihen. Fortschrittliche Technologie, innovative Funktionen, überarbeitete Abmessungen, Liebe zum Detail, herausragende Materialien: in den Kühlschränken und Geschirrspülern von Barazza liegt ein neuer Weg des Verständnisses von Wohlbefinden in der Küche.

AURA ADVANCE 60
Seite 220



AURA ONE 60
Seite 222



AURA ADVANCE 60
Seite 226



AURA ONE 60
Seite 228



KÜHLSCHRANK-KOMBINATION

Legende Symbole



Advanced No Frost



Durch zwei erzwungene Konvektionen und zwei getrennte Luftzirkulationen entstehen zwei Kühlsysteme: zwei vollständig voneinander unabhängige Bereiche für eine maximale Kühlung und Tiefkühlung mit Frostschutzfächern, die dem Verlust von Gerüchen vorbeugen.

Tropical 43 °C



Der Kühlschrank garantiert einen optimalen Betrieb in einer Umgebung, deren Temperatur zwischen +10 °C und +43 °C liegt.

Metal Cooling



In der Version Aura Advance: internes Finish mit glänzender und eleganter Optik zur Erhöhung der Kühlleistung.

Touch Screen-Display mit Dual Control



Elektronische Displays ermöglichen eine getrennte Steuerung der Temperaturen und Funktionen der Kühl- und Tiefkühlbereiche.

V-Lift



In der Version Aura Advance: praktischer Mechanismus zur Verstellung der Höhe des Fachs für Flaschen, das erhöht werden kann, um höhere Behälter aufzunehmen oder verkleinert, um Platz zugunsten des Einschubs für Milchprodukte zu sparen. Die Position kann auf 6 verschiedenen Höhen eingestellt werden.

KÜHLSCHRANK-KOMBINATION

Legende Symbole

LED-Beleuchtung



Die Installation von LED-Beleuchtung auf beiden Seiten und im oberen Teil ermöglicht eine gleichmäßige Ausleuchtung des Innenraums und gewährleistet eine verbesserte Sichtbarkeit der Lebensmittel.

VitaMod



In der Version Aura Advance: das Fach mit VitaMod-Technologie ist mit einer Beleuchtung ausgestattet, die dem Spektrum des natürlichen Sonnenlichts ähnelt und der Erhaltung von frischen Produkten und ihren Nährwerten dient. VitaMod bewahrt den natürlichen Reifeprozess und hält das im frisch geernteten Obst und Gemüse vorhandene Vitamin C zurück. VitaMod erhält: Vitamin-C-Gehalt im Gemüse bis zu 90 %, antioxidative Aktivität von Gemüse im Durchschnitt zu 83 %.

Technologie zur Kontrolle der Feuchtigkeit



Ermöglicht die Regulierung des Feuchtigkeitsgrades und unterstützt die Frischhaltung von Obst und Gemüse.

Null Grad



In der Version Aura Advance: in dem Fach herrschen optimale Bedingungen, um vor allem frisches Fleisch und Fisch möglichst lange frisch zu halten.

Funktion Super Cool



Zum Kühlen und Aufbewahren von großen Mengen an Speisen im Kühlbereich.

Fruit&veg



In der Version Aura One: fach mit Kontrolle der Feuchtigkeit, ideal zum Aufbewahren von Obst und Gemüse.



KÜHLSCHRÄNKE UND
GESCHIRRSPÜLER



Fast Freeze



Der bequeme herausnehmbare Fast Freeze-Behälter im oberen Bereich ist perfekt für das schnelle Kühlen von Lebensmitteln. Die zwei praktischen, darunter liegenden Fächer ermöglichen das Unterbringen und Aufteilen von verschiedenen Speisen und sind sehr geräumig, so dass das praktische Verstauen von allen Lebensmitteln gelingt.

Drink Cool



Modus, der ein schnelles Abkühlen von Getränken ermöglicht.

Stil und Funktion nach Maß



Die Türen der Kühlschranks-Kombination können mit Beschichtungen aus Edelstahl in verschiedenen Ausführungen individuell gestaltet werden, damit die Optik zum Design der Küche passt.

AURA ADVANCE 60

Die Perfektion
von Temperatur.



KÜHLSCHRANK AURA ADVANCE Einbau 60

Kühlschrank-Kombination Aura Advance 60
Einbau



Energieklasse D

- Advanced No Frost
- Autodefrosting
- unabhängige Kühlsysteme
- Metal Cooling hinten
- Details Ausführung Dark Edelstahl
- Technologie zur Kontrolle der Feuchtigkeit
- Modus Holiday und Demo
- Tropical 43 °C
- Dual Control-Display mit Steuerung Touch Control

Ausstattung Kühlschrank

- 3 Böden aus gehärtetem Glas
- 4 Türablagen (1 verstellbar V-Lift)
- 2 LED-Leuchten seitlich, 1 LED-Leuchte oben
- Fach Null Grad
- Fach mit VitaMod-Technologie
- Funktion Super Cool

Ausstattung Tiefkühlschrank

- 1 herausnehmbarer Behälter Fast Freeze
- 2 Schubladen
- Funktion Drink Cool

Zubehör

- Eierbehälter
- Eiswürfelfach

Technische Daten

- Zugscharniere
- reversibel einbaubare Tür
- Schuko-Stecker
- Gesamtvolumen: 233 Liter
- Volumen Kühlschrank: 170 Liter
- Tiefkühlschrank: 63 Liter
- Maße: 177x54x54,5 cm
- Stromversorgung: 220 – 240 V 50 Hz
- Max. Leistungsaufnahme: 0,157 kW

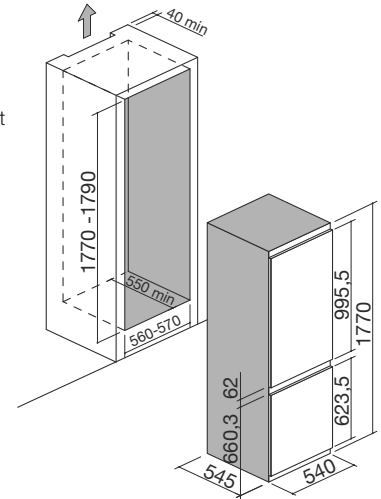

WEISS/AUSFÜHRUNG DARK EDELSTAHL

Art.-Nr. 1FCA61



KÜHLSCHRANK AURA ONE Einbau 60

Kühlschrank-Kombination Aura One 60
Einbau



Energieklasse E

- Advanced No Frost
- Autodefrosting
- unabhängige Kühlsysteme
- Technologie zur Kontrolle der Feuchtigkeit
- Details Ausführung Edelstahl
- Modus Holiday und Demo
- Tropical 43 °C
- Dual Control-Display mit Steuerung Touch Control

Ausstattung Kühlschrank

- 4 Böden aus gehärtetem Glas
- 4 Türablagen
- 2 LED-Leuchten seitlich, 1 LED-Leuchte oben
- Fach für Obst und Gemüse mit System für die Kontrolle der Feuchtigkeit
- Funktion Super Cool

Ausstattung Tiefkühlschrank

- 1 herausnehmbarer Behälter Fast Freeze
- 2 Schubladen
- Funktion Drink Cool

Zubehör

- Eierbehälter
- Eiswürfelfach

Technische Daten

- Zugscharniere
- reversibel einbaubare Tür
- Schuko-Stecker
- Gesamtvolumen: 233 Liter
- Volumen Kühlschrank: 170 Liter
- Tiefkühlschrank: 63 Liter
- Maße: 177x54x54,5 cm
- Stromversorgung: 220 – 240 V 50 Hz
- Max. Leistungsaufnahme: 0,157 kW

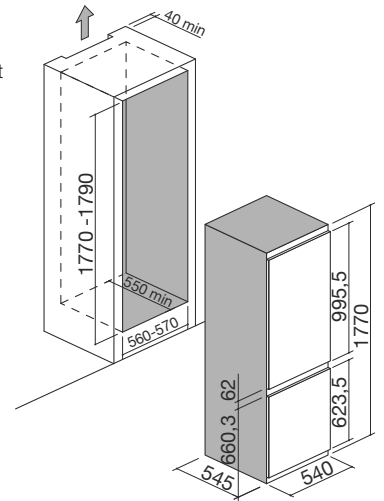

WEISS/AUSFÜHRUNG EDELSTAHL

Art.-Nr. 1FCE6I



AURA ONE 60

Frische zu jeder Jahreszeit.



KÜHLSCHRÄNKE UND
GESCHIRRSPÜLER

VOLLINTEGRIERTER GESCHIRRSPÜLER

Legende Symbole



15 Gedecke



Viel Platz für bis zu 15 Gedecke.

InfoLed



Eine Leuchte an der Tür zeigt an, wenn ein Spülvorgang abgeschlossen ist.

Inverter-Motor



Die Motor-Technologie garantiert weniger Vibrationen und mehr Geräuscharmheit.

AutoDoor



Technologie, die die Effizienz des Trocknens steigert, indem sie am Ende des Zyklus automatisch die Tür öffnet.

Innenbeleuchtung



In der Version Aura Advance: Die Innenbeleuchtung ermöglicht das optimierte Einräumen der Teller und ein Ausräumen, ohne das Licht in der Küche anstellen zu müssen.

VOLLINTEGRIERTER GESCHIRRSPÜLER

Legende Symbole

Silent Wash



Mit 39 dBA in der Version Aura Advance und 44 dBA in der Version Aura One ist maximale Geräuscharmheit garantiert.

Sliding Door



Die Version Aura Advance mit einer Mindesthöhe des unteren Sockels von 2 cm hat ein besonders einfaches und wirkungsvolles Installationssystem.



Die Version Aura One mit einer Mindesthöhe des unteren Sockels von 6 cm hat ein besonders einfaches und wirkungsvolles Installationssystem.

Höhenregulierung des Korbs



Höhenregulierung des oberen Korbs, wenn er voll ist.

In der Version Aura Advance: Der obere Korb beinhaltet einen Mechanismus, der eine Regulierung der Höhe auf eine hohe, mittlere oder niedrige Position ermöglicht, ohne den Korb herausnehmen zu müssen. Des Weiteren ist er mit klappbaren und verstellbaren Flügeln ausgestattet.



Fixer oberer Besteckkorb



In der Version Aura One: Der obere Besteckkorb wurde konzipiert, um Gabeln, Löffel und Messer sowie lange Kochlöffel und kleinere Gegenstände abzulegen.

Smart Wash



Verwendet eine intelligente Technologie, die den Trübheitsgrad des Wassers misst und je nach Grad der Verschmutzung die optimale Spültemperatur und -dauer anwendet und dabei maximale Leistung liefert.

Eco Wash



Unter den Beladungsoptionen besteht die Möglichkeit der unabhängigen Nutzung des oberen und unteren Korbs, was Energie spart und den Wasserverbrauch reduziert.

AquaZone



Die Sprüharme drehen unabhängig voneinander, verwenden 25 % Wasser weniger, wenden aber mehr Druck auf.

Turbo-Trocknung



Innovatives System, das die Trocknung des Geschirrs verbessert und beschleunigt.



Triple Wash & Direct Wash



In der Version Aura Advance: Die Triple Wash-Technologie verwendet zusätzliche Sprühdüsen, die unter dem unteren Korb angebracht sind, um eine bessere Reinigung von stark verschmutztem Geschirr oder Töpfen zu gewährleisten. Die zusätzlichen Sprühdüsen können sowohl zusammen mit dem Hauptsprüharm betrieben werden als auch einzeln. DirectWash bietet eine gezielte multidirektionale und präzise Tiefenreinigung, die auf den Millimeter genau erfolgt. Der Sprühstoß kann nach oben gerichtet werden, um eine effektive Reinigung von Gläsern und Fläschchen zu gewährleisten, oder nach unten, um eine gründlichere Reinigung des Geschirrs darunter zu erzielen.



Verschiebbarer oberer Besteckkorb



In der Version Aura Advance: Der obere Besteckkorb wurde konzipiert, um sowohl kürzeres Besteck als auch lange Kochlöffel abzulegen. Er besteht aus drei Teilen: Wenn mehr Platz für Geschirr im oberen Korb benötigt wird, lässt sich der linke oder rechte Teil des Besteckkorbs verschieben.

Stil und Funktion nach Maß



Die Tür des Geschirrspülers kann mit Beschichtungen aus Edelstahl in verschiedenen Ausführungen individuell gestaltet werden, damit die Optik zum Design der Küche passt.

AURA ADVANCE 60

Die Perfektion der Details.



GESCHIRRSPÜLER AURA ADVANCE Einbau 60

Vollintegrierter Geschirrspüler Aura Advance 60
Einbau



Energieklasse D

- 15 Gedecke
- 9 Programme: Mini 14', Rapido 30', Eco, Super 50', Dual Pro Wash 60 °C, Igiene 70 °C, Smart 30-50 °C, Smart 50-60 °C, Smart 60-70 °C
- verzögerte Programmierung
- Programm halbe Beladung
- Inverter-Motor
- Steuerungen: Touch Control
- Bedienfeld Ausführung Edelstahl

Konfiguration

- Triple Wash & Direct Wash
- AquaZone
- AcquaStop
- Extra Silent
- Funktion Extra Fast
- Funktion Energieeinsparung
- Turbo-Trocknung
- AutoDoor (automatische Öffnung)
- InfoLED Tür

Ausstattung

- Innenbeleuchtung seitlich
- Metallfilter
- 3 Körbe Dark Grey (unterer Korb fest mit 4 klappbaren Rosten, oberer Korb mit 2 klappbaren Rosten, 4 Flügeln und 3 verstellbaren Höhen, dritter Besteckkorb verstellbar)

Zubehör

- Besteckkorb

Technische Daten

- Sliding Door: Sockel 2 cm min.
- Gewicht Tür: 3-8 Kg
- Schuko-Stecker
- Lautstärke: 39 dBA
- Wasserverbrauch / Programm Eco: 9 Liter
- Maße: 59,8x55,5x82/87 h cm
- Stromversorgung 220-240 V 50 Hz
- Max. Leistungsaufnahme: 1,9 kW

DARK GREY/EDELSTAHL

Art.-Nr. **1LVA6I**

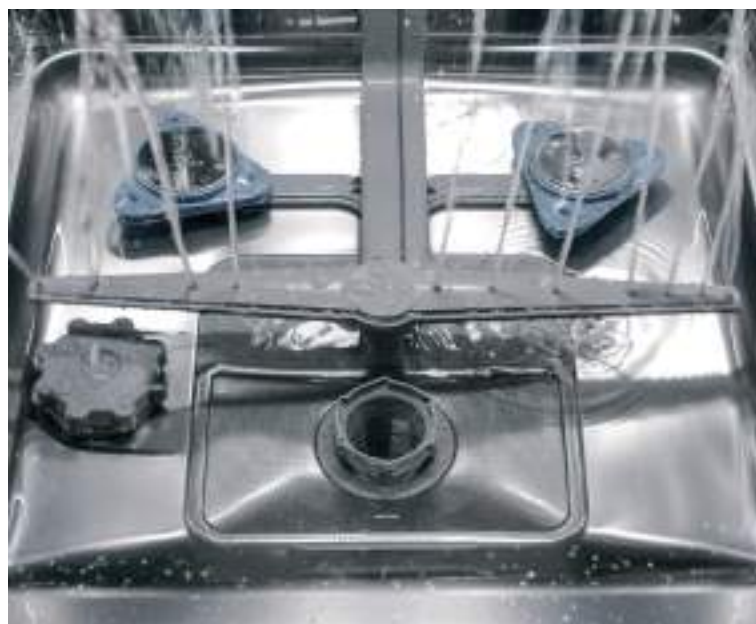
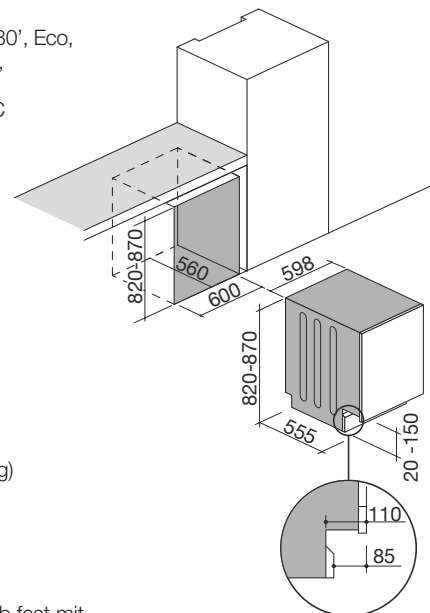

GESCHIRRSPÜLER AURA ONE Einbau 60

Vollintegrierter Geschirrspüler Aura One 60
Einbau



Energieklasse D

- 15 Gedecke
- 9 Programme: Mini 14', Rapido 30', Eco, Super 50', Dual Pro Wash 60 °C, Igiene 70 °C, Smart 30-50 °C, Smart 50-60 °C, Smart 60-70 °C
- verzögerte Programmierung
- Programm halbe Beladung
- Inverter-Motor
- Steuerungen: Touch Control
- Bedienfeld Ausführung Edelstahl

Konfiguration

- AquaZone
- AcquaStop
- Extra Silent
- Funktion Extra Fast
- Funktion Energieeinsparung
- Turbo-Trocknung
- AutoDoor (automatische Öffnung)
- InfoLED Tür

Ausstattung

- Metallfilter
- 3 Körbe Dark Grey (unterer Korb fest mit 4 klappbaren Rosten, oberer Korb mit 2 klappbaren Rosten, 4 Flügeln und 2 verstellbaren Höhen, dritter Besteckkorb fest)

Zubehör

- Besteckkorb

Technische Daten

- Sliding Door: Sockel 6 cm min.
- Gewicht Tür: 3-8 Kg
- Schuko-Stecker
- Lautstärke: 44 dBA
- Wasserverbrauch / Programm Eco: 9 Liter
- Maße: 59,8x55,5x82/87 h cm
- Stromversorgung 220-240 V 50 Hz
- Max. Leistungsaufnahme: 1,9 kW

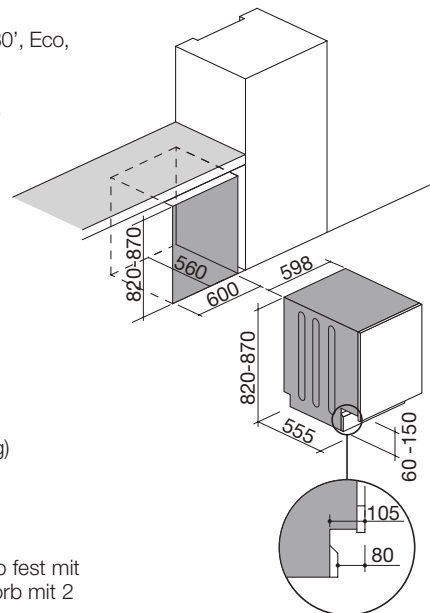

DARK GREY/EDELSTAHL

Art.-Nr. 1LVE61





AURA ONE 60

Raum für alles, überall.



KÜHLSCHRÄNKE UND
GESCHIRRSPÜLER



RECHTECKIGE SPÜL- UND WASCHBECKEN AUS EDELSTAHL

Die rechteckigen Spül- und Waschbecken von Barazza, die sich durch eine hochentwickelte Ästhetik und ein absolut ergonomisches Design auszeichnen, bieten hohe Funktionalität und ein weit gefächertes Sortiment: Einzel- oder Doppelspülbecken, mit oder ohne Abtropffläche, erhältlich in verschiedenen Formen und Abmessungen.

SPÜLBECKEN

FLEXI
Seite 240



B_OPEN
Seite 256



B_FAST
Seite 266

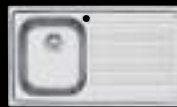

MOOD
Seite 244



UNIQUE
Seite 258



B_LEVEL
Seite 270



MIZU
Seite 246



LAB
Seite 260

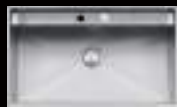

SELECT
Seite 272



EASY
Seite 250



LAB COVER
Seite 262



B_SMART
Seite 254



B_FREE
Seite 264



RECHTECKIGE SPÜLBECKEN

SPÜLBECKEN FLEXI R. "0"
Seite 276



SPÜLBECKEN R. "15"
Seite 278



SPÜLBECKEN R. "15" VINTAGE
Seite 282



SPÜLBECKEN R. "12"
Seite 284



SPÜLBECKEN R. "0"
Seite 286



RECHTECKIGE SPÜL- UND WASCHBECKEN AUS EDELSTAHL Installationen

Flächenbündig (FB)



Für Spülbecken Flexi, B_Smart, Easy, Lab mit Gleitschiene, Lab Cover und rechteckige Spülbecken Flexi, R. "0", R. "12", R. "15". Bietet die perfekte Ausrichtung an der Arbeitsplatte, um eine durchgehende Oberfläche zu bilden.



Einbau abfallender Rand (EAR)



Für Spülbecken Easy, B_Open, Unique, B_Fast, B_Level, Select. Der Rand schließt mit einer Schräge ab.



Einbau flacher Rand (EFR)



Für Spülbecken Flexi, Spülbecken B_Smart, Easy, Lab mit Gleitschiene, Lab Cover und rechteckige Spülbecken Flexi, R"15", R "12", R "0". Der Rand ist nur bei Berührung wahrnehmbar und erleichtert die Installation.



Einbau eckiger Rand (EER)



Für Spülbecken B_Free. Der geschwungene Rand liegt auf der Arbeitsplatte auf.



Einbau Standardrand (ESR)



Für Eckspülbecken B_Fast.



Einbau Rand 4 mm (ER4)



Für Spülbecken Mood.



Einbau Mizu Kasai (EMK)



Für Spülbecken Mizu.



Unterbau (UG)



Die Spülbecken Lab mit Gleitschiene und die eckigen Spülbecken R"15", R "12", R "0" sind elegant unter der Arbeitsplatte integriert.



RECHTECKIGE SPÜL- UND WASCHBECKEN AUS EDELSTAHL Radien

Die Spülbecken können drei verschiedene Typen von Radien aufweisen: Radius "0", eckig und elegant, Radius "12", mit leicht abgerundeten Ecken und Radius "15", mit einer ausgeprägteren Rundung und einem harmonischerem Erscheinungsbild.

Radius "0"



Radius "12"



Radius "15"



RECHTECKIGE SPÜL- UND WASCHBECKEN AUS EDELSTAHL

Allgemeine Merkmale und Legende Symbole

Edelstahl



Die rechteckigen Spül- und Waschbecken von Barazza werden aus verstärktem AISI 304-Stahl hergestellt, der vollständig recyclebar, korrosionsbeständig, langlebig und sehr hygienisch ist.

Große Spülbecken



Produkte, die dieses Plus aufweisen, sind durch die besonders großen und geräumigen Spülbecken gekennzeichnet, die in der Lage sind, große Mengen an Wasser und große Kochgeräte aufzunehmen.



Rechteckiger Überlauf



Alle Spül- und Waschbecken von Barazza sind mit einem Überlauf ausgestattet, einer Sicherheitsvorrichtung, die das Überlaufen von Wasser verhindert. Einige Ausführungen verfügen über einen rechteckigen Überlauf, der durch seine Ästhetik hervorsteht.



Hahnloch

Die Spülbecken von Barazza sind bereits mit einem Loch mit einem Durchmesser von 3,5 cm ausgestattet, das eine Installation des Wasserhahns ermöglicht, ohne Bohrungen in der Arbeitsplatte vornehmen zu müssen. Einige Modelle können durch das Hinzufügen eines zweiten oder dritten Lochs individuell gestaltet werden.

Rundes Ablaufventil 3" 1/2

Ablaufventile von Barazza werden aus verstärktem Edelstahl und Kunststoffen hergestellt, sind mit Dichtung ausgestattet und garantieren eine maximale Wasserdichtigkeit sowohl im Spülbecken als auch an der Verbindung zwischen Ablauf und Siphon.



Raumsparsiphon

Die Spül- und Waschbecken von Barazza sind mit Raumsparsiphon ausgestattet, einem Siphon mit reduzierten Abmessungen, der weniger Platz wegnimmt und eine leichtere Nutzung des Platzes unter dem Spülbereich ermöglicht.

Excenter-Ablaufgarnitur Smart und drehbare Excenter-Ablaufgarnitur



Die Excenter-Ablaufgarnituren ermöglichen (beim Modell Smart durch Drücken und bei den anderen Modellen durch Drehen) das Entleeren des Spülbeckens, ohne mit den Händen in das Spülbecken eintauchen zu müssen.



Edelstahldeckel



Der praktische und elegante Ablaufgarniturdeckel ist das ideale Zubehör für jedes Spülbecken. Der Ablaufgarniturdeckel von Barazza wird aus AISI 304 hergestellt, einem hochwertigen Edelstahl, der Widerstandsfähigkeit, Langlebigkeit und eine einfache Reinigung garantiert.



Funktionalität Armaturen und Zubehör

Barazza bietet eine umfassende Reihe an funktionalen Armaturen und Zubehör mit einem hochentwickelten Design aus Edelstahl und anderen Materialien an, wie beispielsweise Schalendeckel, Körbe, Schneidbretter und Nudelsiebe, die konzipiert wurden, um den Betrieb in der Küche zu verbessern.



Reversibel einbaubare Spülbecken

Einige Spülbecken aus dem Sortiment sind reversibel einbaubar, das bedeutet, dass sie so konzipiert und hergestellt wurden, dass sie sowohl mit der Abtropffläche auf der rechten als auch auf der linken Seite des Spülbeckens verbaut werden können.





























SPÜLBECKEN AUS EDELSTAHL Einbau, flächenbündig und Unterbau

Unterbau

| 40/45

| 50/60

| 75

FLEXI				
MOOD			 S.244	
MIZU			 S.248 S.249	
EASY			 S.251	
			 S.252	
B_SMART		 S.254	 S.254	 S.254
B_OPEN			 S.256	
UNIQUE			 S.258	
LAB MIT GLEITSCHIENE			 S.261	
LAB COVER			 S.263	
B_FREE				
B_FAST		 S.267 S.267	 S.268	
B_LEVEL		 S.270	 S.270	
SELECT			 S.272 S.272 S.273	



S.249



S.254



S.256

S.256



S.258

S.258



S.267

S.268



S.270

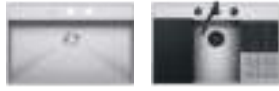

S.241

S.241



S.244

S.244



S.251

S.251



S.252

S.252

S.253



S.253

S.253



S.261

S.261



S.263



S.265

S.265



S.267

S.268



S.270



S.273

S.273





S.242

S.242

RECHTECKIGE SPÜLBECKEN AUS EDELSTAHL Einbau und flächenbündig

Unterbau		30	40	45	50
FLEXI RADIUS "0"					
RADIUS "15"		 S.279		 S.279	 S.279
RADIUS "15" VINTAGE	 EFR  FB				
RADIUS "12"				 S.284	 S.284
RADIUS "0"				 S.286	 S.286

RECHTECKIGE SPÜLBECKEN AUS EDELSTAHL Unterbau

Unterbau		30	40	45	50
RADIUS "15"			 S.279		 S.279
RADIUS "15" VINTAGE					
RADIUS "12"	 UG				 S.284
RADIUS "0"					 S.286

60

75

80

90



S.279 S.280 S.280



S.282



S.284



S.286



S.280



S.280 S.281 S.281



S.282



S.284



S.286



S.277

60

75

90



S.279 S.279



S.280 S.280 S.280



S.280 S.281 S.281



S.284



S.284



S.284



S.286



S.286



S.286



S.282



S.282

SPÜLBECKEN AUS EDELSTAHL

Die Spülbecken aus Edelstahl von Barazza, die sich durch eine hochentwickelte Ästhetik und ein absolut ergonomisches Design auszeichnen, bieten hohe Funktionalität, extrem praktische Nutzung und Wartung und ein weit gefächertes Sortiment: Einzel- oder Doppelspülbecken, mit oder ohne Abtropffläche, erhältlich in verschiedenen Formen und Abmessungen.



SPÜLBECKEN UND
RECHTECKIGE
WASCHBECKEN EDELSTAHL

FLEXI

Die Spülbecken Flexi, die dank ihrer großzügigen Abmessungen von 86 und 105 cm und der innovativen erweiterten Tiefe von 56 cm funktional und ergonomisch sind, sind auch mit schwarzem Finish inklusive schwarzem Wasserhahn erhältlich.



SPÜLBECKEN FLEXI

Einbau und flächenbündig

Spülbecken Flexi 86x56 Einbau und flächenbündig

1 Spülbecken mit Gleitschiene



Spülbecken Flexi Kit 86x56 Einbau und flächenbündig

1 Spülbecken mit Gleitschiene + Zubehörkit und Armatur



EFR FB

Zubehör: 8 17 20 25 40 43 61 62 66

- Edelstahl AISI 304
- Spülbecken Radius "0"
- Abmessung Spülbecken: 83x41,4x20,7 h
- Spülbecken mit Gleitschiene für Zubehör
- Ausstattung: Ablaufventil 3" 1/2, Smart-Excenter-Ablaufgarnitur, Deckel aus Edelstahl, rechteckiger Überlauf
- Hahnloch: 3 serienmäßige Bohrungen
- Unterbau Spülbecken: 90
- Einbau: 84x54 cm
Flächenbündig: siehe Website

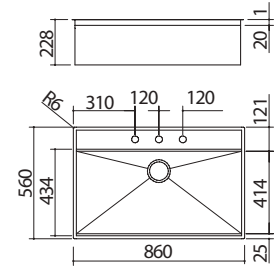

EDELSTAHL SATINIERT

Art.-Nr. 1LFX91

EFR FB

Zubehör: 8 17 20 25 40 62 66

- Edelstahl AISI 304
- Spülbecken Radius "0"
- Abmessung Spülbecken: 83x41,4x20,7 h
- Spülbecken mit Gleitschiene für Zubehör
- Ausstattung: Ablaufventil 3" 1/2 schwarz, Smart-Excenter-Ablaufgarnitur schwarz, rechteckiger Überlauf schwarz, Schneidbrett aus HPL schwarz 1TOF26N, gelochte Spülenabdeckung aus Edelstahl mit Geschirrablage aus HPL schwarz 1CIFX, Mischbatterie Soul 1RUBSORN
- Hahnloch: 3 serienmäßige Bohrungen
- Unterbau Spülbecken: 90
- Einbau: 84x54 cm
Flächenbündig: siehe Website

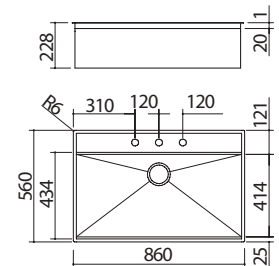

EDELSTAHL SATINIERT

Art.-Nr. 1LFX91NK

SPÜLBECKEN FLEXI

Einbau und flächenbündig

Spülbecken Flexi 105x56 Einbau und flächenbündig

1 Spülbecken mit Gleitschiene



Spülbecken Flexi Kit 105x56 Einbau und flächenbündig

1 Spülbecken mit Gleitschiene + Zubehörkit und Armatur

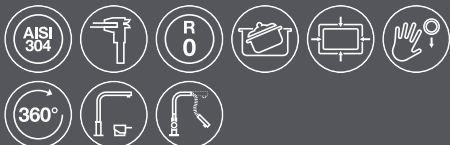

EFR FB

Zubehör: 8 17 20 25 40 43 61 62 66

- Edelstahl AISI 304
- Spülbecken Radius "0"
- Abmessung Spülbecken: 102x41,4x20,7 h
- Spülbecken mit Gleitschiene für Zubehör
- Ausstattung: Ablaufventil 3" 1/2, Smart-Excenter-Ablaufgarnitur, Deckel aus Edelstahl, rechteckiger Überlauf
- Hahnloch: 3 serienmäßige Bohrungen
- Unterbau Spülbecken: 120
- Einbau: 103x54 cm
- Flächenbündig: siehe Website

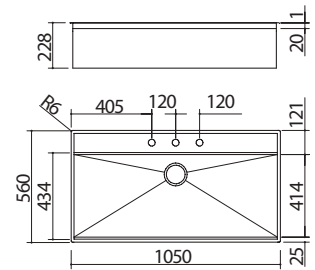

EDELSTAHL SATINIERT

Art.-Nr. 1LFX101

EFR FB

Zubehör: 8 17 20 25 40 61 66

- Edelstahl AISI 304
- Spülbecken Radius "0"
- Abmessung Spülbecken: 102x41,4x20,7 h
- Spülbecken mit Gleitschiene für Zubehör
- Ausstattung: Ablaufventil 3" 1/2 schwarz, Smart-Excenter-Ablaufgarnitur schwarz, rechteckiger Überlauf schwarz, Schneidbrett aus HPL schwarz 1TOF26N, gelochtes Tablett aus Edelstahl mit Geschirrablage aus HPL schwarz 1VSFX, Mischbatterie Soul 1RUBSORN
- Hahnloch: 3 serienmäßige Bohrungen
- Unterbau Spülbecken: 120
- Einbau: 103x54 cm
- Flächenbündig: siehe Website

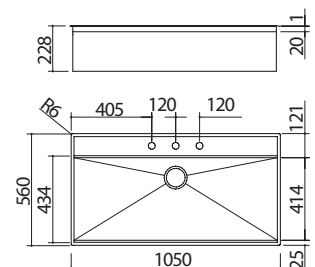









EDELSTAHL SATINIERT

Art.-Nr. 1LFX101NK

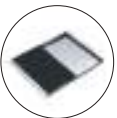
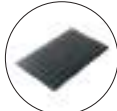

Zubehör:

- | | | | | | | | | | |
|---|-------------------------------|---|-----------------------------|---|-----------------------------|--|-----------------------------|---|-----------------------------|
|  | 8
Art.-Nr. 1TOF26 |  | 17
Art.-Nr. 1VOF |  | 20
Art.-Nr. 1VSOF |  | 25
Art.-Nr. 1CIVQ |  | 40
Art.-Nr. 1CITN |
|  | 43
Art.-Nr. 1TOF26N |  | 61
Art.-Nr. 1CIFX |  | 62
Art.-Nr. 1VSFX |  | 66
Art.-Nr. 1GLN | | |

Standardausstattung: Halteklammern, Raumsparsiphon mit Spülmaschinenanschluss, Kartonverpackung.
Die Mischbatterie ist bei den Spülbecken mit den Art.-Nr. nicht im Lieferumfang enthalten. 1LFX91, 1LFX101.

SPÜLBECKEN MOOD

Einbau Rand 4 mm

Spülbecken Mood 86x51 Einbau

1 Spülbecken + vertiefte Ablagefläche



Spülbecken Mood 86x51 Einbau

2 Spülbecken



Spülbecken Mood 86x51 Einbau

1 Spülbecken



ER4

Zubehör: 45 46 47 71

- Ablagefläche aus Edelstahl AISI 304 mit 4 mm Stärke
- aufgesetztes Spülbecken Radius "12"
- Abmessung Spülbecken: 40x40x20 h
- Ausstattung: Ablaufventil 3" 1/2, Smart-Excenter-Ablaufgarnitur, Deckel aus Edelstahl, rechteckiger Überlauf
- Hahnloch: 2 serienmäßige Bohrungen
- Unterbau Spülbecken: 50
- Einbau: 84x49 cm

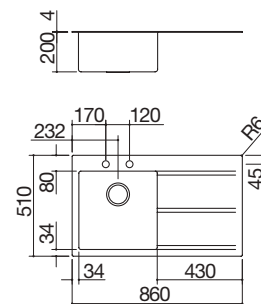

EDELSTAHL SATINIERT 4 mm Ablagefläche rechts Art.-Nr. 1LMDR91D

EDELSTAHL SATINIERT 4 mm Ablagefläche links Art.-Nr. 1LMDR91S

ER4

Zubehör: 8 17 20 25 40 43 45 46 47 61 62 66 71

- Ablagefläche aus Edelstahl AISI 304 mit 4 mm Stärke
- aufgesetzte Spülbecken Radius "12"
- Abmessung Becken: 34x40x20 h
- Ausstattung: Ablaufventil 3" 1/2, Smart-Excenter-Ablaufgarnitur, Deckel aus Edelstahl, rechteckiger Überlauf
- Hahnloch: 2 serienmäßige Bohrungen
- Unterbau Spülbecken: 90
- Einbau: 84x49 cm

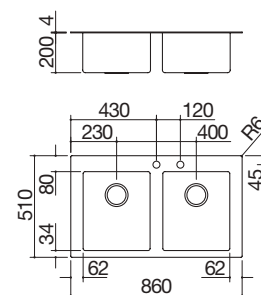

EDELSTAHL SATINIERT 4 mm

Art.-Nr. 1LMDR92

ER4

Zubehör: 8 17 20 25 40 43 45 46 47 61 62 66 71

- Ablagefläche aus Edelstahl AISI 304 mit 4 mm Stärke
- aufgesetztes Spülbecken Radius "12"
- Abmessung Spülbecken: 70x40x20 h
- Ausstattung: Ablaufventil 3" 1/2, Smart-Excenter-Ablaufgarnitur, Deckel aus Edelstahl, rechteckiger Überlauf
- Hahnloch: 2 serienmäßige Bohrungen
- Unterbau Spülbecken: 90
- Einbau: 84x49 cm

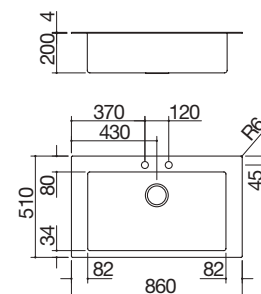

EDELSTAHL SATINIERT 4 mm

Art.-Nr. 1LMDR91

MOOD

Wenn Design nicht auf Funktionalität verzichtet.
 Einzelspülbecken mit vertiefter Ablagefläche,
 Doppelspülbecken oder großes Spülbecken.
 Die Spülbecken sind mit Ablaufgarniturdeckel,
 rechteckigem Überlauf und pneumatischer Excenter-
 Ablaufgarnitur Smart ausgestattet.



SPÜLBECKEN UND
 RECHTECKIGE
 WASCHBECKEN EDELSTAHL



Zubehör:



8
 Art.-Nr. 1TOF26



17
 Art.-Nr. 1VOF



20
 Art.-Nr. 1VSOF



25
 Art.-Nr. 1CIVQ

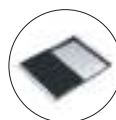

40
 Art.-Nr. 1CITN



43
 Art.-Nr. 1TOF26N



45
 Art.-Nr. 1GSPA



46
 Art.-Nr. 1TGMD



47
 Art.-Nr. 1TGS



61
 Art.-Nr. 1CIFX



62
 Art.-Nr. 1VSFX



66
 Art.-Nr. 1GLN



71
 Art.-Nr. 1GQRN

Standardausstattung: Halteklammern, Dichtung,
 Raumsparsiphon mit Spülmaschinenanschluss,
 Kartonverpackung.
 Die Mischbatterie ist nicht im Lieferumfang enthalten.

MIZU

Die Spülbecken Mizu sind in der Ausführung Steel erhältlich, bestehen vollständig aus Edelstahl und bieten einen hohen Grad an individueller Gestaltungsmöglichkeit. Sie können beispielsweise in der Version Total mit horizontaler und vertikaler Beschichtung des Spülenblocks, in der Version Plan mit horizontaler Beschichtung oder durch die Kombination verschiedener Varianten beschichtet werden. Die Spülbecken Mizu sind in drei verschiedenen Varianten erhältlich, damit Sie Ihren Küchenbereich komplett individuell gestalten können.



- 1) TOTAL
- 2) PLAN
- 3) STEEL



SPÜLBECKEN MIZU

Einbau Rand 40 mm

Spülbecken Mizu 52x52

1 Spülbecken mit Gleitschiene



Zubehör: 70

- umlaufender Rand 40 mm höhe aus Edelstahl Stärke 4 mm
- Edelstahl AISI 304
- Spülbecken Radius "0" mit Gleitschiene
- Abmessungen Spülbecken: 49x42x17,2 h
- Ausstattung: Ablaufventil 3" 1/2, Smart-Excenter-Ablaufgarnitur, Deckel aus Edelstahl, Überlauf mit Perimeterablauf
- Hahnloch: 3 serienmäßige Bohrungen
- Unterbau Spülbecken: 60
- Einbau: 51x51 cm

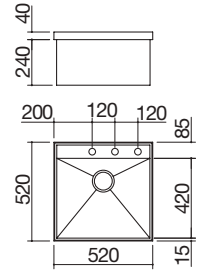

EDELSTAHL SATINIERT

Art.-Nr. 1LMZ51



SPÜLBECKEN MIZU

Einbau Rand 40 mm

Spülbecken Mizu 100x52

1 Spülbecken mit Gleitschiene + Abtropfprofil



Spülbecken Mizu 130x52

1 Spülbecken mit Gleitschiene + Abtropfprofil



Zubehör: 68 70

- umlaufender Rand 40 mm höhe aus Edelstahl Stärke 4 mm
- Edelstahl AISI 304
- Spülbecken Radius "0" mit Gleitschiene für Zubehör
- Abmessung Spülbecken: 42x49x17,2 h
- Ausstattung: Ablaufventil 3" 1/2, Smart-Ablaufstopfen, Deckel
- aus Edelstahl, Überlauf mit Perimeterablauf
- Hahnloch: 3 serienmäßige Bohrungen
- Unterbau Spülbecken: 60
- Einbau: 99x51 cm
- Das Spülbecken ist reversibel einbaubar

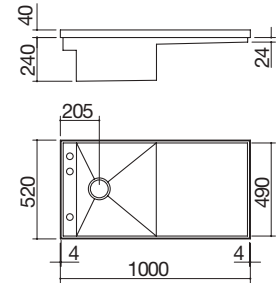

EDELSTAHL SATINIERT

Art.-Nr. 1LMZ105



Zubehör: 69 70

- umlaufender Rand 40 mm höhe aus Edelstahl Stärke 4 mm
- Edelstahl AISI 304
- Spülbecken Radius "0" mit Gleitschiene für Zubehör
- Abmessung Spülbecken: 57x49x17,2 h
- Ausstattung: Ablaufventil 3" 1/2, Smart-Ablaufstopfen, Deckel
- aus Edelstahl, Überlauf mit Perimeterablauf
- Hahnloch: 3 serienmäßige Bohrungen
- Unterbau Spülbecken: 80
- Einbau: 129x51 cm
- Das Spülbecken ist reversibel einbaubar

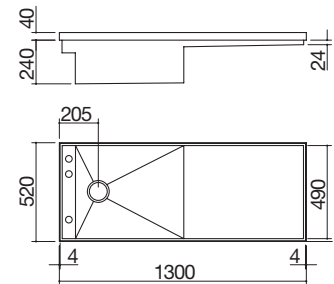

EDELSTAHL SATINIERT

Art.-Nr. 1LMZ135

Standardausstattung: Halteklammern, Raumsparsisphon mit Spülmaschinenanschluss, Kartonverpackung. Die Mischbatterie ist nicht im Lieferumfang enthalten.

Verschiebbares Schneidbrett Mizu aus Edelstahl



- 68 für Spülbecken Mizu Art.-Nr. 1LMZ105
- Abmessungen Schneidbrett: 50,6x50,6 Art.-Nr. 1TMZ1
- 69 für Spülbecken Mizu Art.-Nr. 1LMZ135
- Abmessungen Schneidbrett: 65,6x50,6 Art.-Nr. 1TMZ2

- 70 Beschichtungsset Total und Plan (Teflon-Gleitschuhe, Gummistücke, Primer) Art.-Nr. 1KRLMZ

Die technischen Beschreibungen für die Durchführung eventueller Beschichtungen sind auf der Website www.barazzasrl.it verfügbar.

EASY

Spülen, die sich durch tiefe Becken mit dem Radius "15" auszeichnen. Sie sind mit Ablaufgarniturdeckel ausgestattet und vollständig aus verstärktem Edelstahl gefertigt.



SPÜLBECKEN EASY

Einbau und flächenbündig

Spülbecken Easy 86x51 Einbau und flächenbündig
1 Spülbecken + Abtropffläche



Spülbecken Easy 86x51 Einbau und flächenbündig
2 Spülbecken



Spülbecken Easy 86x51 Einbau und flächenbündig
1 Spülbecken



EFR **FB** **Zubehör:** 8 17 20 25 40 43 61 62 66 71

- Edelstahl AISI 304
- Spülbecken Radius "15"
- Abmessung Spülbecken: 40x40x21,5 h
- Ausstattung: Ablaufventil 3" 1/2, Deckel aus Edelstahl, rechteckiger Überlauf
- Hahnloch: 1 serienmäßige Bohrung, 2. und 3. Bohrung auf Anfrage
- Unterbau Spülbecken: 60
- Einbau: 84x49 cm
Flächenbündig: siehe Website

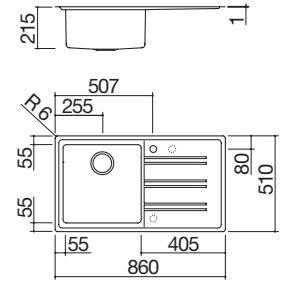

EDELSTAHL SATINIERT Abtropffläche rechts Art.-Nr. **1LES91PD**
EDELSTAHL SATINIERT Abtropffläche links Art.-Nr. **1LES91PS**

EFR **FB** **Zubehör:** 8 17 20 25 40 43 61 62 66

- Edelstahl AISI 304
- Spülbecken Radius "15"
- Abmessung Becken: 34x40x21,5 h
- Ausstattung: Ablaufventil 3" 1/2, Deckel aus Edelstahl, rechteckiger Überlauf
- Hahnloch: 1 serienmäßige Bohrung, 2. Bohrung auf Anfrage
- Unterbau Spülbecken: 90
- Einbau: 84x49 cm
Flächenbündig: siehe Website

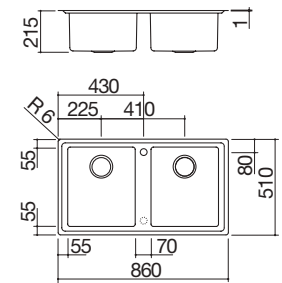

EDELSTAHL SATINIERT Art.-Nr. **1LES92P**

EFR **FB** **Zubehör:** 8 17 20 25 40 43 61 62 66 71

- Edelstahl AISI 304
- Spülbecken Radius "15"
- Abmessung Spülbecken: 71x40x21,5 h
- Ausstattung: Ablaufventil 3" 1/2, Deckel aus Edelstahl, rechteckiger Überlauf
- Hahnloch: 1 serienmäßige Bohrung, 2. Bohrung auf Anfrage
- Unterbau Spülbecken: 90
- Einbau: 84x49 cm
Flächenbündig: siehe Website

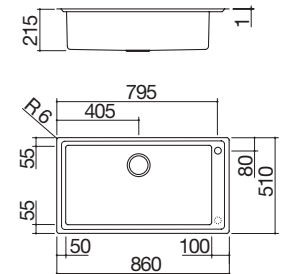

EDELSTAHL SATINIERT Art.-Nr. **1LES91P**

Zubehör:



8 Art.-Nr. **1TOF26**



17 Art.-Nr. **1VOF**



20 Art.-Nr. **1VSOF**



25 Art.-Nr. **1CIVQ**



40 Art.-Nr. **1CITN**



43 Art.-Nr. **1TOF26N**



61 Art.-Nr. **1CIFX**



62 Art.-Nr. **1VSFX**



66 Art.-Nr. **1GLN**



71 Art.-Nr. **1GQRN**

Standardausstattung: Halteklammern, Raumsparophon mit Spülmaschinenanschluss, Kartonverpackung. Die Mischbatterie ist nicht im Lieferumfang enthalten.

SPÜLBECKEN EASY Einbau

Spülbecken Easy 86x50 Einbau

1 Spülbecken + Abtropffläche



Spülbecken Easy 86x50 Einbau

2 Spülbecken



Spülbecken Easy 86x50 Einbau

1 Spülbecken



Zubehör: 8 17 20 25 40 43 61 62 66 71

- Edelstahl AISI 304
- Spülbecken Radius "15"
- Abmessung Spülbecken: 40x40x21,5 h
- Ausstattung: Ablaufventil 3" 1/2, Deckel aus Edelstahl, rechteckiger Überlauf
- Hahnloch: 1 serienmäßige Bohrung, 2. und 3. Bohrung auf Anfrage
- Unterbau Spülbecken: 60
- Einbau: 84x48 cm

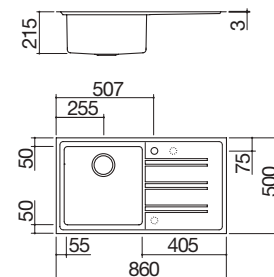

EDELSTAHL SATINIERT Abtropffläche rechts Art.-Nr. 1LES91RD

EDELSTAHL SATINIERT Abtropffläche links Art.-Nr. 1LES91RS



Zubehör: 8 17 20 25 40 43 61 62 66

- Edelstahl AISI 304
- Spülbecken Radius "15"
- Abmessung Becken: 34x40x21,5 h
- Ausstattung: Ablaufventil 3" 1/2, Deckel aus Edelstahl, rechteckiger Überlauf
- Hahnloch: 1 serienmäßige Bohrung, 2. Bohrung auf Anfrage
- Unterbau Spülbecken: 90
- Einbau: 84x48 cm

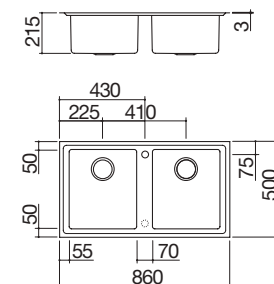

EDELSTAHL SATINIERT

Art.-Nr. 1LES92R



Zubehör: 8 17 20 25 40 43 61 62 66 71

- Edelstahl AISI 304
- Spülbecken Radius "15"
- Abmessung Spülbecken: 71x40x21,5 h
- Ausstattung: Ablaufventil 3" 1/2, Deckel aus Edelstahl, rechteckiger Überlauf
- Hahnloch: 1 serienmäßige Bohrung, 2. Bohrung auf Anfrage
- Unterbau Spülbecken: 90
- Einbau: 84x48 cm

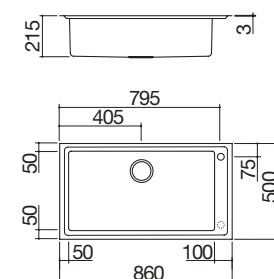

EDELSTAHL SATINIERT

Art.-Nr. 1LES91R

SPÜLBECKEN EASY Einbau

Spülbecken Easy Kit 86x50 Einbau

1 Spülbecken + Zubehörkit und Armatur



Spülbecken Easy 116x50 Einbau

1 Spülbecken + Abtropffläche



Spülbecken Easy 116x50 Einbau

2 Spülbecken + Abtropffläche



Zubehör: 8 17 25 40 61 62 66 71

- Edelstahl AISI 304
- Spülbecken Radius "15"
- Abmessung Spülbecken: 71x40x21,5 h
- Ausstattung: Ablaufventil 3" 1/2, Deckel aus Edelstahl, rechteckiger Überlauf, Schneidbrett aus HPL schwarz 1TOF26N, gelochtes Tablett mit Geschirrablage aus Edelstahl 1VSOF, Mischbatterie Steel 1RUBMSTD
- Hahnloch: 1 serienmäßige Bohrung, 2. Bohrung auf Anfrage
- Unterbau Spülbecken: 90
- Einbau: 84x48 cm

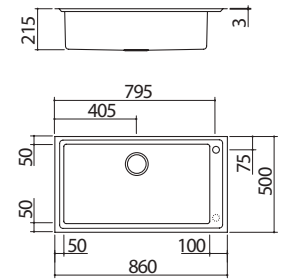

EDELSTAHL SATINIERT

Art.-Nr. 1LES91RK



Zubehör: 8 17 20 25 40 43 61 62 66 71

- Edelstahl AISI 304
- Spülbecken Radius "15"
- Abmessung Spülbecken: 71x40x21,5 h
- Ausstattung: Ablaufventil 3" 1/2, Deckel aus Edelstahl, rechteckiger Überlauf
- Hahnloch: 1 serienmäßige Bohrung, 2. Bohrung auf Anfrage
- Unterbau Spülbecken: 90
- Einbau: 114x48 cm

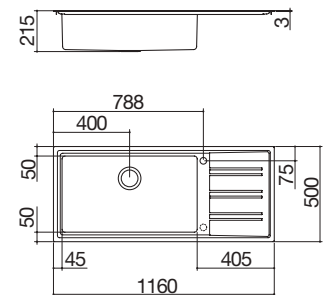

EDELSTAHL SATINIERT Abtropffläche rechts

Art.-Nr. 1LES121RD

EDELSTAHL SATINIERT Abtropffläche links

Art.-Nr. 1LES121RS



Zubehör: 8 17 20 25 40 43 61 62 66

- Edelstahl AISI 304
- Spülbecken Radius "15"
- Abmessung Becken: 34x40x21,5 h
- Ausstattung: Ablaufventil 3" 1/2, Deckel aus Edelstahl, rechteckiger Überlauf
- Hahnloch: 1 serienmäßige Bohrung, 2. und 3. Bohrung auf Anfrage
- Unterbau Spülbecken: 90
- Einbau: 114x48 cm

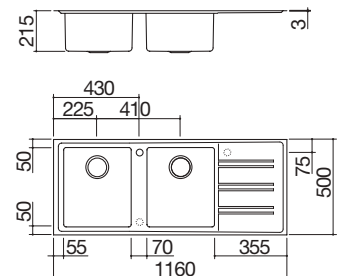

EDELSTAHL SATINIERT Abtropffläche rechts

Art.-Nr. 1LES12RD

EDELSTAHL SATINIERT Abtropffläche links

Art.-Nr. 1LES12RS

Zubehör:



8 Art.-Nr. 1TOF26



17 Art.-Nr. 1VOF



20 Art.-Nr. 1VSOF



25 Art.-Nr. 1CIVQ



40 Art.-Nr. 1CITN

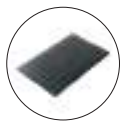

43 Art.-Nr. 1TOF26N



61 Art.-Nr. 1CIFX



62 Art.-Nr. 1VSFX

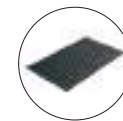

66 Art.-Nr. 1GLN



71 Art.-Nr. 1GQRN

Standardausstattung: Halteklammern, Dichtung, Raumsparsiphon mit Spülmaschinenanschluss, Kartonverpackung. Die Mischbatterie ist bei den Spülbecken mit den Art.-Nr. nicht im Lieferumfang enthalten. 1LES91RD, 1LES91RS, 1LES92R, 1LES91R, 1LES121RD, 1LES121RS, 1LES12RD, 1LES12RS.

SPÜLBECKEN B_Smart Einbau und flächenbündig

Spülbecken B_Smart 39x50,5 Einbau und flächenbündig
1 Spülbecken



Spülbecken B_Smart 55x50,5 Einbau und flächenbündig
1 Spülbecken



Spülbecken B_Smart 67x50,5 Einbau und flächenbündig
1 Spülbecken



Spülbecken B_Smart 76x50,5 Einbau und flächenbündig
1 Spülbecken



EFR FB

Zubehör: 8 17 20 25 38 40
43 45 61 62 66

- Edelstahl AISI 304
- Spülbecken Radius "15"
- Abmessung Spülbecken: 34x40x19,5 h
- Ausstattung: Ablaufventil 3" 1/2, rechteckiger Überlauf
- Hahnloch
- Unterbau Spülbecken: 45
- Einbau: 37x49 cm
- Flächenbündig: siehe Website

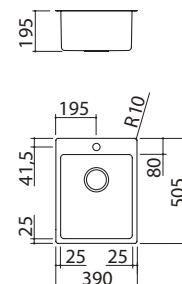

EDELSTAHL SATINIERT

Art.-Nr. 1LBS41

EFR FB

Zubehör: 8 17 20 25 38 40
43 45 61 62 66 71

- Edelstahl AISI 304
- Spülbecken Radius "15"
- Abmessung Spülbecken: 50x40x19,5 h
- Ausstattung: Ablaufventil 3" 1/2, rechteckiger Überlauf
- Hahnloch
- Unterbau Spülbecken: 60
- Einbau: 53x49 cm
- Flächenbündig: siehe Website

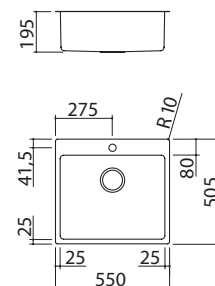

EDELSTAHL SATINIERT

Art.-Nr. 1LBS61

EFR FB NEW

Zubehör: 8 17 20 25 38 40
43 45 61 62 66 71

- Edelstahl AISI 304
- Spülbecken Radius "15"
- Abmessung Spülbecken: 62x40x19,5 h
- Ausstattung: Ablaufventil 3" 1/2, rechteckiger Überlauf
- Hahnloch
- Unterbau Spülbecken: 75
- Einbau: 65x49 cm
- Flächenbündig: siehe Website

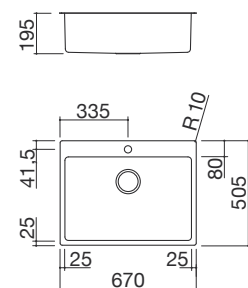

EDELSTAHL SATINIERT

Art.-Nr. 1LBS71

EFR FB

Zubehör: 8 17 20 25 38 40
43 45 61 62 66 71

- Edelstahl AISI 304
- Spülbecken Radius "15"
- Abmessung Spülbecken: 71x40x19,5 h
- Ausstattung: Ablaufventil 3" 1/2, rechteckiger Überlauf
- Hahnloch
- Unterbau Spülbecken: 80
- Einbau: 74x49 cm
- Flächenbündig: siehe Website

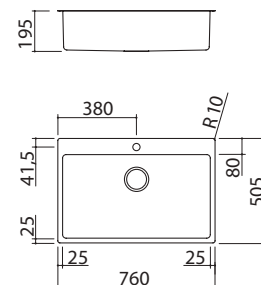

EDELSTAHL SATINIERT

Art.-Nr. 1LBS81



SPÜLBECKEN UND
RECHTECKIGE
WASCHBECKEN EDELSTAHL

B_SMART

Die Einbauspülbecken und flächenbündigen Spülbecken zeichnen sich durch ihre hohe Vielseitigkeit aus, da sie in verschiedenen Größen erhältlich sind und mit unterschiedlichen Kits kombiniert werden können: vom gelochten Tablett mit Geschirrablage aus Edelstahl zum Schalendeckel mit Schneidbrett aus schwarzem HPL, von der gelochten Schale zum Mehrzweck-Gitter und zahlreichen weiteren Zubehörteilen, die das Spülbecken in eine wahre multifunktionale Arbeitsplatte verwandeln.

Zubehör:



8

Art.-Nr. 1TOF26



17

Art.-Nr. 1VOF



20

Art.-Nr. 1VSOF



25

Art.-Nr. 1CIVQ



38

Art.-Nr. 1CPI

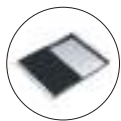

40

Art.-Nr. 1CITN

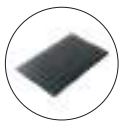

43

Art.-Nr. 1TOF26N



45

Art.-Nr. 1GSPA

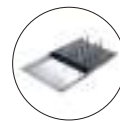

61

Art.-Nr. 1CIFX



62

Art.-Nr. 1VSFX



66

Art.-Nr. 1GLN



71

Art.-Nr. 1GQRN

Standardausstattung: Halteklammern, Raumsparsiphon mit Spülmaschinenanschluss, Kartonverpackung. Die Mischbatterie ist nicht im Lieferumfang enthalten.

SPÜLBECKEN B_OPEN Einbau

Spülbecken B_Open 58x51 Einbau 1 Spülbecken



Spülbecken B_Open 79x51 Einbau 2 Spülbecken



Spülbecken B_Open 79x51 Einbau 1 Spülbecken



Zubehör: 8 17 20 25 40 43 45 61 62 66 71

- Edelstahl AISI 304
- Spülbecken Radius "15"
- Abmessung Spülbecken: 50x40x19,5 h
- Ausstattung: Ablaufventil 3" 1/2, Excenter-Ablaufgarnitur, Deckel aus Edelstahl, rechteckiger Überlauf
- Hahnloch: 2 serienmäßige Bohrungen
- Unterbau Spülbecken: 60
- Einbau: 56x49 cm

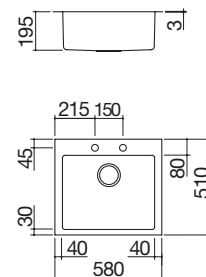

EDELSTAHL SATINIERT

Art.-Nr. 1LBO61



Zubehör: 8 17 20 25 40 43 45 61 62 66

- Edelstahl AISI 304
- Spülbecken Radius "15"
- Abmessung Becken: 34x40x19,5 h
- Ausstattung: Ablaufventil 3" 1/2, Excenter-Ablaufgarnitur, Deckel aus Edelstahl, rechteckiger Überlauf
- Hahnloch: 2 serienmäßige Bohrungen
- Unterbau Spülbecken: 80
- Einbau: 77x49 cm

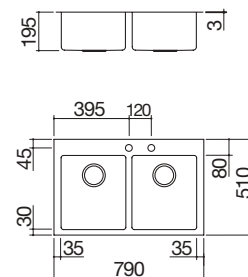

EDELSTAHL SATINIERT

Art.-Nr. 1LBO82



Zubehör: 8 17 20 25 40 43 45 61 62 66 71

- Edelstahl AISI 304
- Spülbecken Radius "15"
- Abmessung Spülbecken: 71x40x19,5 h
- Ausstattung: Ablaufventil 3" 1/2, Excenter-Ablaufgarnitur, Deckel aus Edelstahl, rechteckiger Überlauf
- Hahnloch: 2 serienmäßige Bohrungen
- Unterbau Spülbecken: 80
- Einbau: 77x49 cm

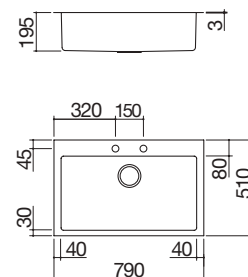

EDELSTAHL SATINIERT

Art.-Nr. 1LBO81

B_OPEN

Die Spülen B_Open, die sich durch einen minimalistischen und eleganten Stil auszeichnen, sind mit großen Spülbecken mit dem Radius "15" erhältlich und verfügen über Ablaufgarniturdeckel aus Edelstahl und Excenter-Ablaufgarnitur. Durch ihre Eigenschaften sind die Spülbecken B_Open ideal für Benutzer, die in der Küche Wert auf Stil und praktische Funktionalität legen.



SPÜLBECKEN UND
RECHTECKIGE
WASCHBECKEN EDELSTAHL

Zubehör:



8

Art.-Nr. 1TOF26



17

Art.-Nr. 1VOF



20

Art.-Nr. 1VSOF



25

Art.-Nr. 1CIVQ

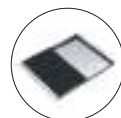

40

Art.-Nr. 1CITN



43

Art.-Nr. 1TOF26N



45

Art.-Nr. 1GSPA



61

Art.-Nr. 1CIFX



62

Art.-Nr. 1VSFX

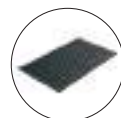

66

Art.-Nr. 1GLN



71

Art.-Nr. 1GQRN

Standardausstattung: Halteklammern, Dichtung, Raumsparsiphon mit Spülmaschinenanschluss, Kartonverpackung. Die Mischbatterie ist nicht im Lieferumfang enthalten.

SPÜLBECKEN UNIQUE Einbau

Spülbecken Unique 58x51 Einbau 1 Spülbecken



Spülbecken Unique 79x51 Einbau 2 Spülbecken

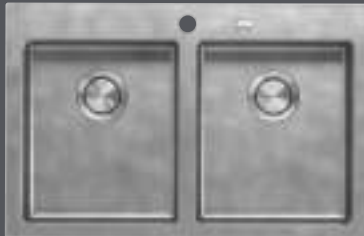

Spülbecken Unique 79x51 Einbau 1 Spülbecken



EAR

Zubehör: 8 17 20 25 40 43 45 61 62 66 71

- Edelstahl AISI 304
- Spülbecken Radius "15"
- Abmessung Spülbecken: 50x40x19,5 h
- Ausstattung: Ablaufventil 3" 1/2, Excenter-Ablaufgarnitur, Deckel aus Edelstahl, rechteckiger Überlauf
- Hahnloch: 2 serienmäßige Bohrungen
- Unterbau Spülbecken: 60
- Einbau: 56x49 cm

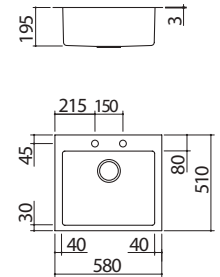

EDELSTAHL VINTAGE

Art.-Nr. 1LUN61

EAR

Zubehör: 8 17 20 25 40 43 45 61 62 66

- Edelstahl AISI 304
- Spülbecken Radius "15"
- Abmessung Becken: 34x40x19,5 h
- Ausstattung: Ablaufventil 3" 1/2, Excenter-Ablaufgarnitur, Deckel aus Edelstahl, rechteckiger Überlauf
- Hahnloch: 2 serienmäßige Bohrungen
- Unterbau Spülbecken: 80
- Einbau: 77x49 cm

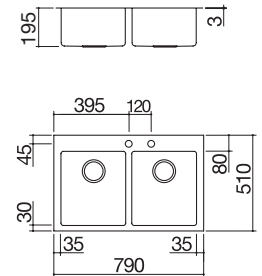

EDELSTAHL VINTAGE

Art.-Nr. 1LUN82

EAR

Zubehör: 8 17 20 25 40 43 45 61 62 66 71

- Edelstahl AISI 304
- Spülbecken Radius "15"
- Abmessung Spülbecken: 71x40x19,5 h
- Ausstattung: Ablaufventil 3" 1/2, Excenter-Ablaufgarnitur, Deckel aus Edelstahl, rechteckiger Überlauf
- Hahnloch: 2 serienmäßige Bohrungen
- Unterbau Spülbecken: 80
- Einbau: 77x49 cm

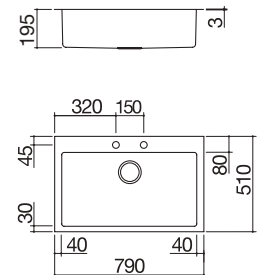

EDELSTAHL VINTAGE

Art.-Nr. 1LUN81



SPÜLBECKEN UND
RECHTECKIGE
WASCHBECKEN EDELSTAHL

UNIQUE

Spülbecken, die sich durch die einzigartige Vintage-Verarbeitung des Edelstahls auszeichnen und über eine hochentwickelte Ästhetik der Linien und ein ergonomisches Design verfügen, das die Flüssigkeit der Bewegung und die Handhabung des Geschirrs erleichtert.

Zubehör:



8

Art.-Nr. 1TOF26



17

Art.-Nr. 1VOF



20

Art.-Nr. 1VSOF



25

Art.-Nr. 1CIVQ

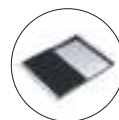

40

Art.-Nr. 1CITN



43

Art.-Nr. 1TOF26N



45

Art.-Nr. 1GSPA



61

Art.-Nr. 1CIFX



62

Art.-Nr. 1VSFX

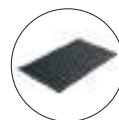

66

Art.-Nr. 1GLN



71

Art.-Nr. 1GQRN

Standardausstattung: Halteklammern, Dichtung, Raumsparsiphon mit Spülmaschinenanschluss, Kartonverpackung. Die Mischbatterie ist nicht im Lieferumfang enthalten.



LAB

Das minimalistische Design der Spülbecken Lab sorgt dafür, dass diese Spülbecken besonders gut geeignet sind, die verschiedenen Arten von Zubehör, mit denen sie ausgerüstet werden können, aufzunehmen, während gleichzeitig eine klare Neigung zur Hi-Tech-Ästhetik besteht, ohne auf die praktische Funktion einer vielseitigen und multifunktionalen Arbeitsplatte zu verzichten.

SPÜLBECKEN LAB MIT GLEITSCHIENE

Einbau flächenbündig und Unterbau

Spülbecken Lab 57x51 Einbau flächenbündig und Unterbau
1 Spülbecken mit Gleitschiene



Spülbecken Lab 86x51 Einbau flächenbündig und Unterbau
1 Spülbecken mit Gleitschiene



Spülbecken Lab Kit 86x51 Einbau flächenbündig und Unterbau
1 Spülbecken mit Gleitschiene + Zubehörkit und Armatur



EFR FB UG

Zubehör: 6 19 71

- Edelstahl AISI 304
- Spülbecken Radius "0"
- Abmessung Spülbecken: 54x38,8x18,3 h
- Spülbecken mit Gleitschiene für Zubehör
- Ausstattung: Ablaufventil 3" 1/2, Smart-Excenter-Ablaufgarnitur, Deckel aus Edelstahl, rechteckiger Überlauf
- Hahnloch: 2 serienmäßige Bohrungen
- Unterbau Spülbecken:
 - Einbau und flächenbündig: 60
 - Unterbau: 80
- Einbau: 56x49 cm
Flächenbündig und Unterbau: siehe Website

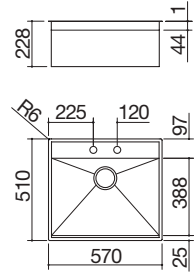

EDELSTAHL SATINIERT

Art.-Nr. 1LLB61

EFR FB UG

Zubehör: 6 19 67 71

- Edelstahl AISI 304
- Spülbecken Radius "0"
- Abmessung Spülbecken: 83x38,8x18,3 h
- Spülbecken mit Gleitschiene für Zubehör
- Ausstattung: Ablaufventil 3" 1/2, Smart-Excenter-Ablaufgarnitur, Deckel aus Edelstahl, rechteckiger Überlauf
- Hahnloch: 2 serienmäßige Bohrungen
- Unterbau Spülbecken:
 - Einbau und flächenbündig: 90
 - Unterbau: 100
- Einbau: 85x49 cm
Flächenbündig und Unterbau: siehe Website

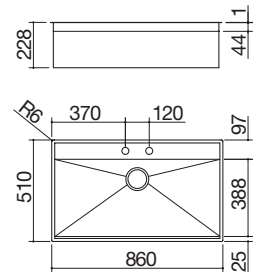

EDELSTAHL SATINIERT

Art.-Nr. 1LLB91

EFR FB UG

Zubehör: 67 71

- Edelstahl AISI 304
- Spülbecken Radius "0"
- Abmessung Spülbecken: 83x38,8x18,3 h
- Spülbecken mit Gleitschiene für Zubehör
- Ausstattung: Ablaufventil 3" 1/2, Deckel aus Edelstahl, rechteckiger Überlauf, Mehrzweck-Schneidbrett aus Edelstahl und HPL schwarz 1TBF, gelochte Schale aus Edelstahl 1VBF, Mischbatterie B_Free versenkbar 1RUBMBFA
- Hahnloch: 2 serienmäßige Bohrungen
- Unterbau Spülbecken:
 - Einbau und flächenbündig: 90
 - Unterbau: 100
- Einbau: 85x49 cm
Flächenbündig und Unterbau: siehe Website

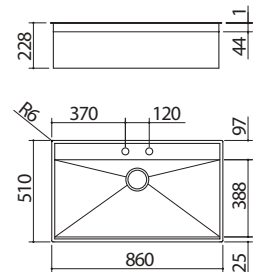

EDELSTAHL SATINIERT

Art.-Nr. 1LLB91K

Zubehör:

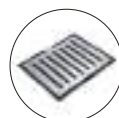

6
Art.-Nr. 1TBF



19
Art.-Nr. 1VBF



67
Art.-Nr. 1GQN



71
Art.-Nr. 1GQRN

Standardausstattung: Halteklammern, Raumsparsiphon mit Spülmaschinenanschluss, Kartonverpackung. Die Mischbatterie ist bei den Spülbecken mit den Art.-Nr. nicht im Lieferumfang enthalten. 1LLB61, 1LLB91.



LAB COVER

Eleganz und praktische Funktion sind die Leitmotive des exklusiven Spülbeckens Lab mit Radius "0" und flächenbündiger, entfernbare und ausbalancierter Abdeckung aus Edelstahl. Der mitgelieferte versenkbare Wasserhahn ist extrem funktional.

SPÜLBECKEN LAB COVER

Einbau und flächenbündig

Spülbecken Lab Cover 57x51 Einbau und flächenbündig
1 Spülbecken mit Abdeckung + Armatur



Spülbecken Lab Cover 86x51 Einbau und flächenbündig
1 Spülbecken mit Abdeckung + Armatur



EFR FB

Zubehör: 38 71

- Edelstahl AISI 304
- Spülbecken Radius "0"
- Abmessung Spülbecken: 54x34x18,3 h
- Entfernbarer, ausbalancierter Abdeckung aus Edelstahl mit manueller Öffnung
- Ausstattung: Ablaufventil 3" 1/2, rechteckiger Überlauf, Mischbatterie B_Free versenkbar 1RUBMBFA
- Hahnloch: 2 serienmäßige Bohrungen
- Unterbau Spülbecken: 60
- Einbau: 56x49 cm
Flächenbündig: siehe Website

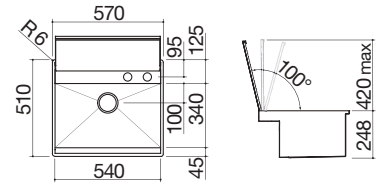

EDELSTAHL SATINIERT

Art.-Nr. 1LLB60

EFR FB

Zubehör: 38 71

- Edelstahl AISI 304
- Spülbecken Radius "0"
- Abmessung Spülbecken: 83x34x18,3 h
- Entfernbarer, ausbalancierter Abdeckung aus Edelstahl mit manueller Öffnung
- Ausstattung: Ablaufventil 3" 1/2, rechteckiger Überlauf, Mischbatterie B_Free versenkbar 1RUBMBFA
- Hahnloch: 2 serienmäßige Bohrungen
- Unterbau Spülbecken: 90
- Einbau: 85x49 cm
Flächenbündig: siehe Website

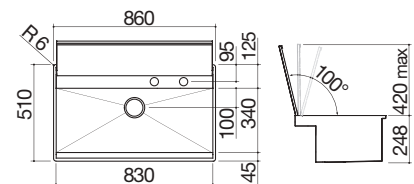

EDELSTAHL SATINIERT

Art.-Nr. 1LLB90

Zubehör:



38
Art.-Nr. 1CPI



71
Art.-Nr. 1GQRN

Standardausstattung:
Halteklammern,
Raumsparsiphon mit
Spülmaschinenanschluss,
Kartonverpackung.



B_FREE

Die Spülbecken B_Free sind mit Ablaufgarniturdeckel und rechteckigem Überlauf ausgestattet und haben an den Ecken den Radius "0" und im Boden des Spülbeckens den Radius "12", um die Reinigung zu erleichtern, ohne die Klarheit des Designs zu verändern. Die Spülbecken B_Free sind beispielhaft für die Verbindung aus Ästhetik und Funktion.

SPÜLBECKEN B_FREE Einbau

Spülbecken B_Free 86x51 Einbau

1 Spülbecken mit Gleitschiene



Spülbecken B_Free Kit 86x51 Einbau

1 Spülbecken mit Gleitschiene + Zubehörkit und Armatur



Mehrzweck-Schneidbrett

Die breite Auswahl an Zubehör ist ein zusätzlicher Pluspunkt der Spülbecken B_Free. Dazu gehört beispielsweise das innovative Mehrzweck-Schneidbrett aus Edelstahl und schwarzem HPL, das auch als Spülenabdeckung und Abtropffläche genutzt werden kann.



EER

Zubehör: 6 19 71

- Edelstahl AISI 304
- Ecken vertikale Beckenwände Radius "0"
- Ecken Beckenboden Radius "12"
- Abmessung Spülbecken: 83x39x19 h
- Spülbecken mit Gleitschiene für Zubehör
- Ausstattung: Ablaufventil 3" 1/2, Deckel aus Edelstahl, Excenter-Ablaufgarnitur, rechteckiger Überlauf
- Hahnloch: 2 serienmäßige Bohrungen
- Unterbau Spülbecken: 90
- Einbau: 84x49 cm

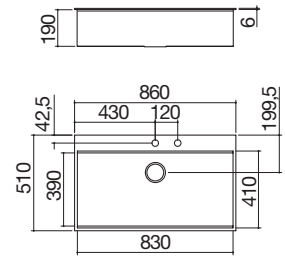

EDELSTAHL SATINIERT

Art.-Nr. 1LBF9

EER

Zubehör: 71

- Edelstahl AISI 304
- Ecken vertikale Beckenwände Radius "0"
- Ecken Beckenboden Radius "12"
- Abmessung Spülbecken: 83x39x19 h
- Spülbecken mit Gleitschiene für Zubehör
- Ausstattung: Ablaufventil 3" 1/2, Deckel aus Edelstahl, rechteckiger Überlauf, Mehrzweck-Schneidbrett aus Edelstahl und HPL schwarz 1TBF, gelochte Schale aus Edelstahl 1VBF, Mischbatterie B_Free Kit 1RUBMBFRK
- Hahnloch: 3 serienmäßige Bohrungen
- Unterbau Spülbecken: 90
- Einbau: 84x49 cm

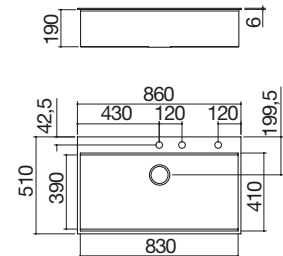

EDELSTAHL SATINIERT

Art.-Nr. 1LBF9K

Zubehör:

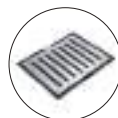

6 Art.-Nr. 1TBF



19 Art.-Nr. 1VBF

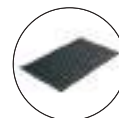

71 Art.-Nr. 1GQRN

Standardausstattung: Halteklammern, Dichtung, Raumsparophon mit Spülmaschinenanschluss, Kartonverpackung. Die Mischbatterie ist bei dem Spülbecken mit der Art.-Nr. nicht im Lieferumfang enthalten. 1LBF9.

B_FAST

Die Spülbecken B_Fast, die mit einer praktischen Abtropffläche und rechteckigem Überlauf ausgestattet sind, sind je nach den spezifischen Bedürfnissen des Küchenambientes in verschiedenen Abmessungen und Varianten erhältlich.



SPÜLBECKEN B_FAST Einbau

Spülbecken B_Fast 79x50 Einbau 1 Spülbecken + Abtropffläche



Spülbecken B_Fast 79x50 Einbau 2 Spülbecken



Spülbecken B_Fast 86x50 Einbau 1 Spülbecken + Abtropffläche



Spülbecken B_Fast 86x50 Einbau 2 Spülbecken



Zubehör: 5 12 14 24 38

- Edelstahl AISI 304
- Abmessung Spülbecken: 34x39x21 h
- Ausstattung: Ablaufventil 3" 1/2, rechteckiger Überlauf
- Hahnloch: 1 serienmäßige Bohrung, 2. Bohrung auf Anfrage
- Unterbau Spülbecken: 45
- Einbau: 77x48 cm

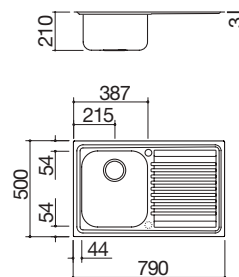

EDELSTAHL SATINIERT Abtropffläche rechts Art.-Nr. 1LFS81D

EDELSTAHL SATINIERT Abtropffläche links Art.-Nr. 1LFS81S



Zubehör: 5 12 14 24 38

- Edelstahl AISI 304
- Abmessung Becken: 34x39x21 h
- Ausstattung: Ablaufventil 3" 1/2, rechteckiger Überlauf
- Hahnloch: 1 serienmäßige Bohrung, 2. Bohrung auf Anfrage
- Unterbau Spülbecken: 80
- Einbau: 77x48 cm

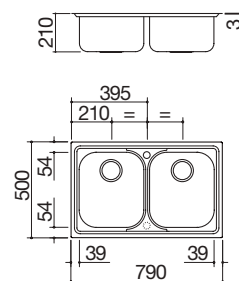

EDELSTAHL SATINIERT

Art.-Nr. 1LFS82



Zubehör: 5 12 14 24 38

- Edelstahl AISI 304
- Abmessung Spülbecken: 34x39x21 h
- Ausstattung: Ablaufventil 3" 1/2, rechteckiger Überlauf
- Hahnloch: 1 serienmäßige Bohrung, 2. Bohrung auf Anfrage
- Unterbau Spülbecken: 45
- Einbau: 84x48 cm

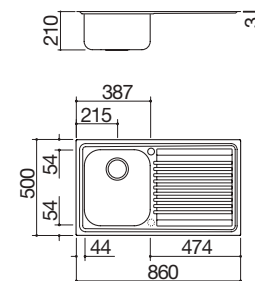

EDELSTAHL SATINIERT Abtropffläche rechts Art.-Nr. 1LFS91D

EDELSTAHL SATINIERT Abtropffläche links Art.-Nr. 1LFS91S



Zubehör: 5 12 14 24 38

- Edelstahl AISI 304
- Abmessung Becken: 34x39x21 h
- Ausstattung: Ablaufventil 3" 1/2, rechteckiger Überlauf
- Hahnloch: 1 serienmäßige Bohrung, 2. Bohrung auf Anfrage
- Unterbau Spülbecken: 90
- Einbau: 84x48 cm

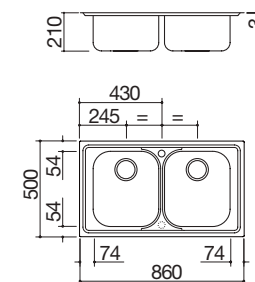

EDELSTAHL SATINIERT

Art.-Nr. 1LFS92

SPÜLBECKEN B_FAST Einbau

Spülbecken B_Fast 100x50 Einbau 1 Spülbecken + Abtropffläche

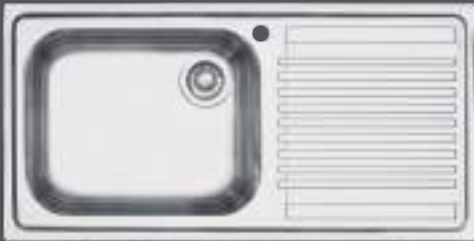

Spülbecken B_Fast 116x50 Einbau 2 Spülbecken + Abtropffläche

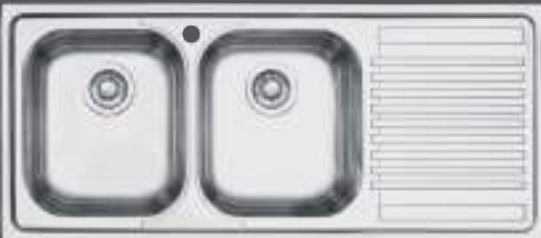

SPÜLBECKEN B_FAST Einbau

Spülbecken B_Fast 83x83 Einbau 2 Eckspülbecken + Abtropffläche

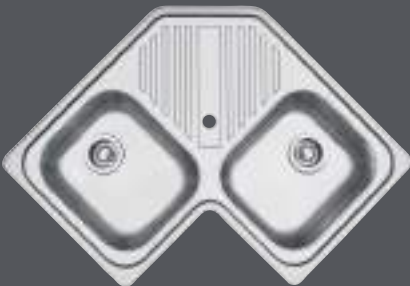

EAR

Zubehör: **5** **12** **14** **24** **38**

- Edelstahl AISI 304
- Abmessung Spülbecken: 50x40x21 h
- Ausstattung: Ablaufventil 3" 1/2, rechteckiger Überlauf
- Hahnloch: 1 serienmäßige Bohrung, 2. Bohrung auf Anfrage
- Unterbau Spülbecken: 60
- Einbau: 98x48 cm

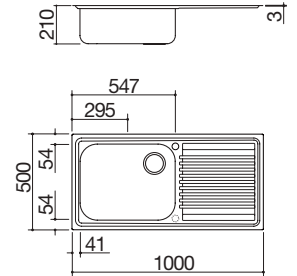

EDELSTAHL SATINIERT Abtropffläche rechts Art.-Nr. **1LFS10D**

EDELSTAHL SATINIERT Abtropffläche links Art.-Nr. **1LFS10S**

EAR

Zubehör: **5** **12** **14** **24** **38**

- Edelstahl AISI 304
- Abmessung Becken: 34x39x21 h
- Ausstattung: Ablaufventil 3" 1/2, rechteckiger Überlauf
- Hahnloch: 1 serienmäßige Bohrung, 2. Bohrung auf Anfrage
- Unterbau Spülbecken: 80
- Einbau: 114x48 cm

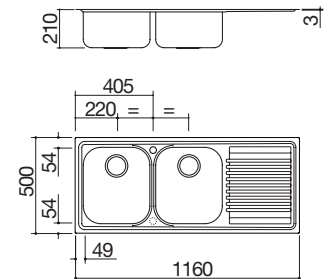

EDELSTAHL SATINIERT Abtropffläche rechts Art.-Nr. **1LFS12D**

EDELSTAHL SATINIERT Abtropffläche links Art.-Nr. **1LFS12S**

ESR

Zubehör: **5** **12** **14** **24** **38**

- Edelstahl AISI 304
- Abmessung Becken: 34x39x21 h
- Ausstattung: Ablaufventil 3" 1/2, rechteckiger Überlauf
- Hahnloch: 1 serienmäßige Bohrung
- Unterbau Spülbecken: 90x90
- Einbau: siehe Website

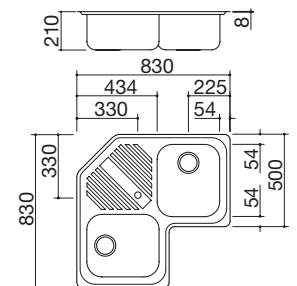

EDELSTAHL SATINIERT

Art.-Nr. **1LFS82A**

Zubehör:



5

Art.-Nr. **1CREIM**



12

Art.-Nr. **1TRE**



14

Art.-Nr. **1TREP**



24

Art.-Nr. **1CI91**



38

Art.-Nr. **1CPI**

Standardausstattung: Halteklammern, Dichtung, Raumsparsiphon mit Spülmaschinenanschluss, Kartonverpackung. Die Mischbatterie ist nicht im Lieferumfang enthalten.



SPÜLBECKEN UND
RECHTECKIGE
WASCHBECKEN EDELSTAHL

SPÜLBECKEN B_LEVEL Einbau

Spülbecken B_Level 86x50 Einbau
1 Spülbecken + Abtropffläche



Spülbecken B_Level 86x50 Einbau
2 Spülbecken



Spülbecken B_Level 100x50 Einbau
1 1/2 Spülbecken + Abtropffläche



Spülbecken B_Level 116x50 Einbau
2 Spülbecken + Abtropffläche



Zubehör: 5 12 14 24

- Edelstahl AISI 304
- Abmessung Spülbecken: 34x39x21 h
- Ausstattung: Ablaufventil 3" 1/2, Excenter-Ablaufgarnitur, rechteckiger Überlauf
- Hahnloch: 2 serienmäßige Bohrungen
- Unterbau Spülbecken: 45
- Einbau: 84x48 cm

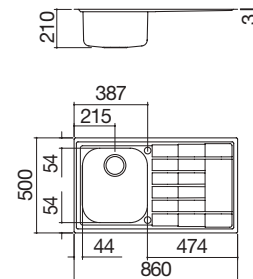

EDELSTAHL SATINIERT Abtropffläche rechts Art.-Nr. 1LLV90/1D

EDELSTAHL SATINIERT Abtropffläche links Art.-Nr. 1LLV90/1S



Zubehör: 5 12 14 24

- Edelstahl AISI 304
- Abmessung Spülbecken: 34x39x21 h
- Ausstattung: Ablaufventil 3" 1/2, Excenter-Ablaufgarnitur, rechteckiger Überlauf
- Hahnloch: 2 serienmäßige Bohrungen
- Unterbau Spülbecken: 90
- Einbau: 84x48 cm

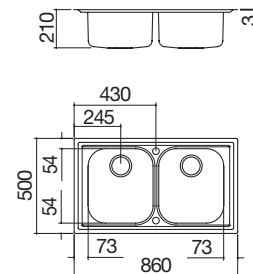

EDELSTAHL SATINIERT

Art.-Nr. 1LLV90/2



Zubehör: 5 12 13 14 24

- Edelstahl AISI 304
- Abmessung Becken: 34x39x21 h und 15x30x16,5 h
- Ausstattung: Ablaufventil 3" 1/2, Excenter-Ablaufgarnitur, rechteckiger Überlauf
- Hahnloch: 2 serienmäßige Bohrungen
- Unterbau Spülbecken: 60
- Einbau: 98x48 cm

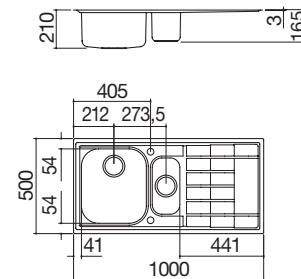

EDELSTAHL SATINIERT Abtropffläche rechts Art.-Nr. 1LLV100/D

EDELSTAHL SATINIERT Abtropffläche links Art.-Nr. 1LLV100/S



Zubehör: 5 12 14 24

- Edelstahl AISI 304
- Abmessung Becken: 34x39x21 h
- Ausstattung: Ablaufventil 3" 1/2, Excenter-Ablaufgarnitur, rechteckiger Überlauf
- Hahnloch: 2 serienmäßige Bohrungen
- Unterbau Spülbecken: 80
- Einbau: 114x48 cm

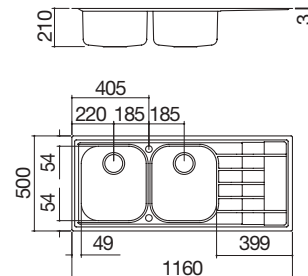

EDELSTAHL SATINIERT Abtropffläche rechts Art.-Nr. 1LLV120/2D

EDELSTAHL SATINIERT Abtropffläche links Art.-Nr. 1LLV120/2S

B_LEVEL

Die Spülbecken B_Level, die mit Excenter-Ablaufgarnitur und rechteckigem Überlauf ausgestattet sind, zeichnen sich durch ihre Funktionalität und ihre Vielseitigkeit in Verbindung mit einem markanten Design aus.

SPÜLBECKEN UND
RECHTECKIGE
WASCHBECKEN EDELSTAHL

Zubehör:



5

Art.-Nr. 1CREIM



12

Art.-Nr. 1TRE



13

Art.-Nr. 1TREP



14

Art.-Nr. 1TREP



24

Art.-Nr. 1CI91

Standardausstattung: Halteklammern, Dichtung, Raumsparsiphon mit Spülmaschinenanschluss, Kartonverpackung.
Die Mischbatterie ist nicht im Lieferumfang enthalten.



SELECT

Select ist ein umfassendes Sortiment an Spülbecken, das dem Benutzer in zahlreichen Formen und Abmessungen zur Verfügung steht und sich durch eine spezielle Textur mit kreisförmigem Muster auszeichnet. Ein hochentwickeltes Design für Verbraucher, die auf der Suche nach Exklusivität in den Details sind.

SPÜLBECKEN SELECT Einbau

Spülbecken Select 58,5x50 Einbau
1 Spülbecken



Spülbecken Select 58,5x50 Einbau
1 1/2 Spülbecken



Zubehör: **38**

- Edelstahl AISI 304
- Abmessung Spülbecken: 50x40x20 h
- Ausstattung: Ablaufventil 3" 1/2, rechteckiger Überlauf
- Hahnloch: 1 serienmäßige Bohrung
- Unterbau Spülbecken: 60
- Einbau: 56x48 cm

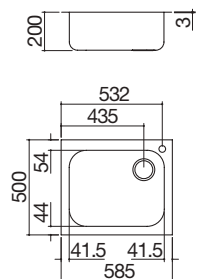

EDELSTAHL SATINIERT

Art.-Nr. **1IS6060/1**



Zubehör: **5 12 13 14 24 38**

- Edelstahl AISI 304
- Abmessung Becken: 34x39x19,5 h und 15x30x15 h
- Ausstattung: Ablaufventil 3" 1/2, rechteckiger Überlauf
- Hahnloch: 1 serienmäßige Bohrung, 2. Bohrung auf Anfrage
- Unterbau Spülbecken: 60
- Einbau: 56x48 cm

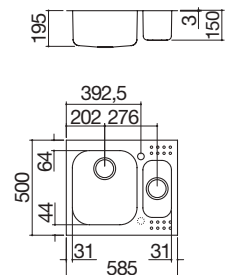

EDELSTAHL SATINIERT

Art.-Nr. **1IS6060**

SPÜLBECKEN SELECT Einbau

Spülbecken Select 86x50 Einbau 1 Spülbecken + Ablagefläche



Spülbecken Select 86x50 Einbau 2 Spülbecken



Spülbecken Select 116x50 Einbau 2 Spülbecken + Ablagefläche



Zubehör: **38**

- Edelstahl AISI 304
- Abmessung Spülbecken: 40x40x20 h
- Ausstattung: Ablaufventil 3" 1/2, Überlaufschutz
- Hahnloch: 1 serienmäßige Bohrung
- Unterbau Spülbecken: 60
- Einbau: 84x48 cm

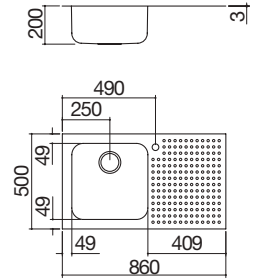

EDELSTAHL SATINIERT Ablagefläche rechts Art.-Nr. 11S9060/1D

EDELSTAHL SATINIERT Ablagefläche links Art.-Nr. 11S9060/1S



Zubehör: **2 23 38**

- Edelstahl AISI 304
- Abmessung Becken: 40x40x20 h und 33x33x20 h
- Ausstattung: Ablaufventil 3" 1/2, Überlaufschutz
- Hahnloch: 1 serienmäßige Bohrung
- Unterbau Spülbecken: 90
- Einbau: 84x48 cm

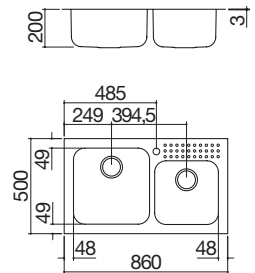

EDELSTAHL SATINIERT

Art.-Nr. 11S9060/2



Zubehör: **2 23 38**

- Edelstahl AISI 304
- Abmessung Becken: 40x40x20 h und 33x33x20 h
- Ausstattung: Ablaufventil 3" 1/2, Überlaufschutz
- Hahnloch: 1 serienmäßige Bohrung
- Unterbau Spülbecken: 90
- Einbau: 114x48 cm

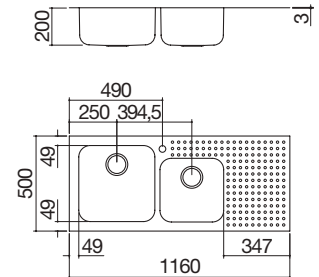

EDELSTAHL SATINIERT Ablagefläche rechts Art.-Nr. 11S12060/2D

EDELSTAHL SATINIERT Ablagefläche links Art.-Nr. 11S12060/2S

Zubehör:



2

Art.-Nr. 1CQI



5

Art.-Nr. 1CREIM



12

Art.-Nr. 1TRE



13

Art.-Nr. 1TREPM



14

Art.-Nr. 1TREP



23

Art.-Nr. 1CI33



24

Art.-Nr. 1CI91



38

Art.-Nr. 1CPI

Standardausstattung: Halteklammern, Dichtung, Raumparsiphon mit Spülmaschinenanschluss, Kartonverpackung. Die Mischbatterie ist nicht im Lieferumfang enthalten.

RECHTECKIGE SPÜLBECKEN AUS EDELSTAHL

Barazza bietet ein breites Sortiment an rechteckigen Modul-Spülbecken, die durchweg aus Edelstahl hergestellt wurden und in verschiedenen, sehr ästhetischen und funktionalen Ausführungen erhältlich sind. Die rechteckigen Spülbecken sind in zahlreichen Varianten erhältlich, damit sie sich problemlos mit allen anderen Produkten von Barazza kombinieren lassen.



SPÜLBECKEN UND
RECHTECKIGE
WASCHBECKEN EDELSTAHL



RECHTECKIGE SPÜLBECKEN FLEXI R. "0"

Essentiell, minimalistisch, offen für eine unendliche Anzahl von Möglichkeiten dank ihrer erweiterten Tiefe von 46 cm und der Absenkung des Randes, der ein leichtes Verschieben des Zubehörs ermöglicht: praktische Funktion und Eleganz finden einen neuen gemeinsamen Nenner.

RECHTECKIGE SPÜLBECKEN FLEXI R. "0"

Einbau und flächenbündig

Rechteckiges Spülbecken Flexi 80x46 R. "0"

Einbau und flächenbündig, 1 Spülbecken mit Gleitschiene



EFR FB

Zubehör: 18 21 44 63 64 65 67

- Edelstahl AISI 304
- Abmessung Spülbecken: 80x46x21,5 h
- Spülbecken mit Gleitschiene für Zubehör
- Ausstattung: Ablaufventil 3" 1/2, Deckel aus Edelstahl, rechteckiger Überlauf
- Unterbau Spülbecken: 90
- Einbau: 81x49 cm
- Flächenbündig: siehe Website

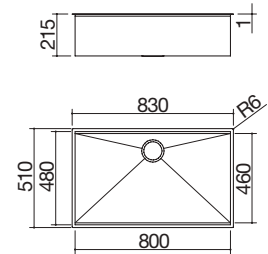

EDELSTAHL SATINIERT

Art.-Nr. 1QA8411

Zubehör:



18

Art.-Nr. 1VLB



21

Art.-Nr. 1VSLB



44

Art.-Nr. 1TGSL



63

Art.-Nr. 1VSVQ



64

Art.-Nr. 1SPSI



65

Art.-Nr. 1SPSN

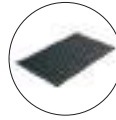

67

Art.-Nr. 1GQN

Standardausstattung: Halteklammern, Raumsparsiphon mit Spülmaschinenanschluss, Kartonverpackung. Die Mischbatterie ist nicht im Lieferumfang enthalten.

Die Spülbecken Flexi können mit einem exklusiven Kit aus Smart-Excenter-Ablaufgarnitur, Ablaufventil und rechteckiger Überlauf in eleganter schwarzer Ausführung ergänzt werden.



RECHTECKIGE SPÜLBECKEN R. "15"

Die rechteckigen Spülbecken R. "15" ermöglichen nicht nur eine extrem einfache Reinigung, die die Design-Komponente nicht beeinträchtigt, sie verfügen auch über die Funktion rechteckiger Überlauf.



RECHTECKIGE SPÜLBECKEN R. "15"

Einbau flächenbündig und Unterbau

Rechteckiges Spülbecken 18x40 R. "15"

Einbau flächenbündig und Unterbau



Rechteckiges Spülbecken 34x40 R. "15"

Einbau flächenbündig und Unterbau



Rechteckiges Spülbecken 40x40 R. "15"

Einbau flächenbündig und Unterbau



Rechteckiges Spülbecken 45x40 R. "15"

Einbau flächenbündig und Unterbau



EFR FB UG

Zubehör: 17 38 54 64 65

- Edelstahl AISI 304
- Abmessung Spülbecken: 18x40x14 h
- Ausstattung: Ablaufventil 3" 1/2, rechteckiger Überlauf
- Unterbau Spülbecken:
 - Einbau und flächenbündig: 30
 - Unterbau: 40
- Einbau: 20x42 cm + Überlaufschlitz
Flächenbündig und Unterbau: siehe Website

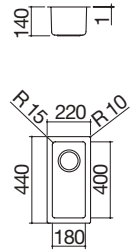

EDELSTAHL SATINIERT Einbau und flächenbündig Art.-Nr. 1X1840I

EDELSTAHL SATINIERT Unterbau Art.-Nr. 1X1840S

EFR FB UG

Zubehör: 8 17 20 25 38 40 43 45

54 61 62 64 65 66

- Edelstahl AISI 304
- Abmessung Spülbecken: 34x40x19,5 h
- Ausstattung: Ablaufventil 3" 1/2, rechteckiger Überlauf
- Unterbau Spülbecken:
 - Einbau und flächenbündig: 45
 - Unterbau: 50
- Einbau: 36x42 cm + Überlaufschlitz
Flächenbündig und Unterbau: siehe Website

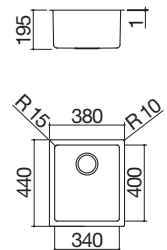

EDELSTAHL SATINIERT Einbau und flächenbündig Art.-Nr. 1X3440I

EDELSTAHL SATINIERT Unterbau Art.-Nr. 1X3440S

EFR FB UG

Zubehör: 8 17 20 25 38 40 43 45

54 61 62 64 65 66 71

- Edelstahl AISI 304
- Abmessung Spülbecken: 40x40x19,5 h
- Ausstattung: Ablaufventil 3" 1/2, rechteckiger Überlauf
- Unterbau Spülbecken:
 - Einbau und flächenbündig: 50
 - Unterbau: 60
- Einbau: 42x42 cm + Überlaufschlitz
Flächenbündig und Unterbau: siehe Website

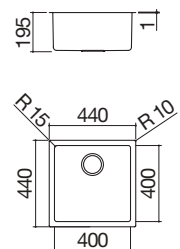

EDELSTAHL SATINIERT Einbau und flächenbündig Art.-Nr. 1X4040I

EDELSTAHL SATINIERT Unterbau Art.-Nr. 1X4040S

EFR FB UG

Zubehör: 8 17 20 25 38 40 43 45

54 61 62 64 65 66 71

- Edelstahl AISI 304
- Abmessung Spülbecken: 45x40x19,5 h
- Ausstattung: Ablaufventil 3" 1/2, rechteckiger Überlauf
- Unterbau Spülbecken:
 - Einbau und flächenbündig: 60
 - Unterbau: 60
- Einbau: 47x42 cm + Überlaufschlitz
Flächenbündig und Unterbau: siehe Website

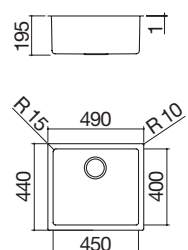

EDELSTAHL SATINIERT Einbau und flächenbündig Art.-Nr. 1X4540I

EDELSTAHL SATINIERT Unterbau Art.-Nr. 1X4540S

RECHTECKIGE SPÜLBECKEN R. "15"

Einbau flächenbündig und Unterbau

Rechteckiges Spülbecken 50x40 R. "15"
Einbau flächenbündig und Unterbau



Rechteckiges Doppelspülbecken 58,5x44 R. "15"
Einbau flächenbündig und Unterbau



Rechteckiges Spülbecken 62x40 R. "15"
Einbau flächenbündig und Unterbau



Rechteckiges Spülbecken 71x40 R. "15"
Einbau flächenbündig und Unterbau



EFR FB UG

Zubehör: 8 17 20 25 38 40 43 45
54 61 62 64 65 66 71

- Edelstahl AISI 304
- Abmessung Spülbecken: 50x40x19,5 h
- Ausstattung: Ablaufventil 3" 1/2, rechteckiger Überlauf
- Unterbau Spülbecken:
 - Einbau und flächenbündig: 60
 - Unterbau: 75
- Einbau: 52x42 cm + Überlaufschlitz
Flächenbündig und Unterbau: siehe Website

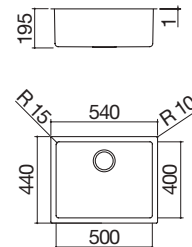

EDELSTAHL SATINIERT Einbau und flächenbündig Art.-Nr. 1X5040I

EDELSTAHL SATINIERT Unterbau Art.-Nr. 1X5040S

EFR FB UG

Zubehör: 8 17 20 25 38 40 43 45
54 61 62 64 65 66

- Edelstahl AISI 304
- Abmessung Becken: 34x40x19,5 h und 18x40x14 h
- Ausstattung: Ablaufventil 3" 1/2, rechteckiger Überlauf
- Unterbau Spülbecken:
 - Einbau und flächenbündig: 60
 - Unterbau: 75
- Einbau: 56,5x42 cm + Überlaufschlitz
Flächenbündig und Unterbau: siehe Website

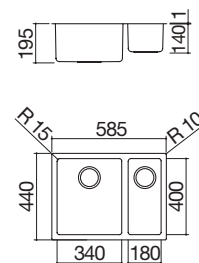

EDELSTAHL SATINIERT Einbau und flächenbündig Art.-Nr. 1X642I

EDELSTAHL SATINIERT Unterbau Art.-Nr. 1X642S

EFR FB UG

Zubehör: 8 17 20 25 38 40 43 45
54 61 62 64 65 66 71

NEW

- Edelstahl AISI 304
- Abmessung Spülbecken: 62x40x19,5 h
- Ausstattung: Ablaufventil 3" 1/2, rechteckiger Überlauf
- Unterbau Spülbecken: 75
- Einbau: 64x42 cm + Überlaufschlitz
Flächenbündig und Unterbau: siehe Website

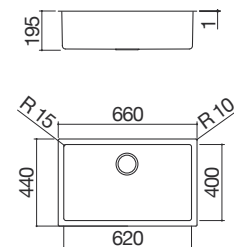

EDELSTAHL SATINIERT Einbau und flächenbündig Art.-Nr. 1X6240I

EDELSTAHL SATINIERT Unterbau Art.-Nr. 1X6240S

EFR FB UG

Zubehör: 8 17 20 25 38 40 43 45
54 61 62 64 65 66 71

- Edelstahl AISI 304
- Abmessung Spülbecken: 71x40x19,5 h
- Ausstattung: Ablaufventil 3" 1/2, rechteckiger Überlauf
- Unterbau Spülbecken:
 - Einbau und flächenbündig: 80
 - Unterbau: 90
- Einbau: 73x42 cm + Überlaufschlitz
Flächenbündig und Unterbau: siehe Website

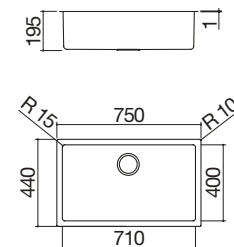

EDELSTAHL SATINIERT Einbau und flächenbündig Art.-Nr. 1X7040I

EDELSTAHL SATINIERT Unterbau Art.-Nr. 1X7040S

RECHTECKIGE SPÜLBECKEN R. "15"

Einbau flächenbündig und Unterbau

Rechteckiges Doppelspülbecken 75x44 R. "15"
Einbau flächenbündig und Unterbau



EFR FB UG

Zubehör: 8 17 20 25 38 40 43 45

54 61 62 64 65 66

- Edelstahl AISI 304
- Abmessung Becken: 34x40x19,5 h
- Ausstattung: Ablaufventil 3" 1/2, rechteckiger Überlauf
- Unterbau Spülbecken:
 - Einbau und flächenbündig: 80
 - Unterbau: 90
- Einbau: 73x42 + Überlaufschlitz
Flächenbündig und Unterbau: siehe Website

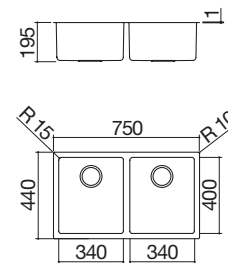

EDELSTAHL SATINIERT Einbau und flächenbündig Art.-Nr. 1X842I

EDELSTAHL SATINIERT Unterbau

Art.-Nr. 1X842S



SPÜLBECKEN UND
RECHTECKIGE
WASCHBECKEN EDELSTAHL

Zubehör:



8

Art.-Nr. 1TOF26



17

Art.-Nr. 1VOF



20

Art.-Nr. 1VSOF



25

Art.-Nr. 1CIVQ



38

Art.-Nr. 1CPI

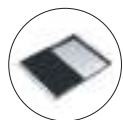

40

Art.-Nr. 1CITN



43

Art.-Nr. 1TOF26N



45

Art.-Nr. 1GSPA



54

Art.-Nr. 1SPR



61

Art.-Nr. 1CIFI



62

Art.-Nr. 1VSFX



64

Art.-Nr. 1SPSI



65

Art.-Nr. 1SPSN



66

Art.-Nr. 1GLN

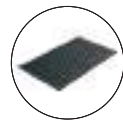

71

Art.-Nr. 1GQRN

Standardausstattung: Halteklammern, Raumsparsiphon mit Spülmaschinenanschluss, Kartonverpackung. Die Mischbatterie ist nicht im Lieferumfang enthalten.

RECHTECKIGE SPÜLBECKEN VINTAGE R. "15"

Einbau flächenbündig und Unterbau

Rechteckiges Spülbecken Vintage 50x40 R. "15"

Einbau flächenbündig und Unterbau



Rechteckiges Spülbecken Vintage 71x40 R. "15"

Einbau flächenbündig und Unterbau



EFR FB UG

Zubehör: 8 17 20 25 38 40 43 45

54 61 62 64 65 66 71

- Edelstahl AISI 304
- Abmessung Spülbecken: 50x40x19,5 h
- Ausstattung: Ablaufventil 3" 1/2, rechteckiger Überlauf
- Unterbau Spülbecken:
 - Einbau und flächenbündig: 60
 - Unterbau: 75
- Einbau: 52x42 cm + Überlaufschlitz
Flächenbündig und Unterbau: siehe Website

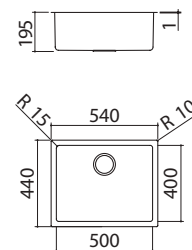

EDELSTAHL VINTAGE

Art.-Nr. 1X50V

EFR FB UG

Zubehör: 8 17 20 25 38 40 43 45

54 61 62 64 65 66 71

- Edelstahl AISI 304
- Abmessung Spülbecken: 71x40x19,5 h
- Ausstattung: Ablaufventil 3" 1/2, rechteckiger Überlauf
- Unterbau Spülbecken:
 - Einbau und flächenbündig: 80
 - Unterbau: 90
- Einbau: 73x42 cm + Überlaufschlitz
Flächenbündig und Unterbau: siehe Website

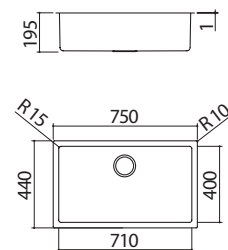

EDELSTAHL VINTAGE

Art.-Nr. 1X70V

RECHTECKIGE SPÜLBECKEN R. "15" VINTAGE

Alle Funktionen der rechteckigen Spülbecken R. "15" mit raffiniertem Vintage-Finish, das dem Material eine neue Substanz und noch nie dagewesene praktische Funktionalität verleiht. Leichter zu reinigen und weniger empfindlich in der Nutzung, bietet der Vintage-Stahl ein neues Szenario für die Arbeitsabläufe in der Küche.



SPÜLBECKEN UND
RECHTECKIGE
WASCHBECKEN EDELSTAHL

Zubehör:



8
Art.-Nr. 1TOF26



17
Art.-Nr. 1VOF



20
Art.-Nr. 1VSOF



25
Art.-Nr. 1CIVQ



38
Art.-Nr. 1CPI

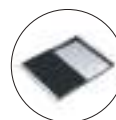

40
Art.-Nr. 1CITN



43
Art.-Nr. 1TOF26N



45
Art.-Nr. 1GSPA



54
Art.-Nr. 1SPR



61
Art.-Nr. 1CIFX



62
Art.-Nr. 1VSFX



64
Art.-Nr. 1SPSI



65
Art.-Nr. 1SPSN



66
Art.-Nr. 1GLN



71
Art.-Nr. 1GQRN

Standardausstattung: Halteklammern, Raumsparsiphon mit Spülmaschinenanschluss, Kartonverpackung. Die Mischbatterie ist nicht im Lieferumfang enthalten.

RECHTECKIGE SPÜLBECKEN R. "12"

Einbau flächenbündig und Unterbau

Rechteckiges Spülbecken 34x40 R. "12"

Einbau flächenbündig und Unterbau



Rechteckiges Spülbecken 40x40 R. "12"

Einbau flächenbündig und Unterbau



Rechteckiges Spülbecken 50x40 R. "12"

Einbau flächenbündig und Unterbau



Rechteckiges Spülbecken 70x40 R. "12"

Einbau flächenbündig und Unterbau



EFR FB UG

Zubehör: 8 17 20 25 40 43 45 54
61 62 64 65 66 71

- Edelstahl AISI 304
- Abmessung Spülbecken: 34x40x20 h
- Ausstattung: Ablaufventil 3" 1/2, Deckel aus Edelstahl, rechteckiger Überlauf
- Unterbau Spülbecken:
 - Einbau und flächenbündig: 45
 - Unterbau: 50
- Einbau: 37,5x43,7 cm
Flächenbündig und Unterbau: siehe Website

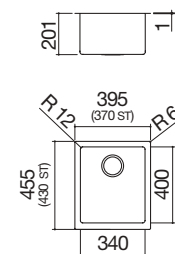

EDELSTAHL SATINIERT Einbau und flächenbündig Art.-Nr. 1QR34I

EDELSTAHL SATINIERT Unterbau Art.-Nr. 1QR34S

EFR FB UG

Zubehör: 8 17 20 25 40 43 45 54
61 62 64 65 66 71

- Edelstahl AISI 304
- Abmessung Spülbecken: 40x40x20 h
- Ausstattung: Ablaufventil 3" 1/2, Deckel aus Edelstahl, rechteckiger Überlauf
- Unterbau Spülbecken:
 - Einbau und flächenbündig: 50
 - Unterbau: 60
- Einbau: 43,5x43,7 cm
Flächenbündig und Unterbau: siehe Website

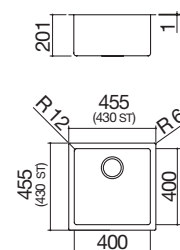

EDELSTAHL SATINIERT Einbau und flächenbündig Art.-Nr. 1QR40I

EDELSTAHL SATINIERT Unterbau Art.-Nr. 1QR40S

EFR FB UG

Zubehör: 8 17 20 25 40 43 45 54
61 62 64 65 66 71

- Edelstahl AISI 304
- Abmessung Spülbecken: 50x40x20 h
- Ausstattung: Ablaufventil 3" 1/2, Deckel aus Edelstahl, rechteckiger Überlauf
- Unterbau Spülbecken:
 - Einbau und flächenbündig: 60
 - Unterbau: 75
- Einbau: 53,5x43,7 cm
Flächenbündig und Unterbau: siehe Website

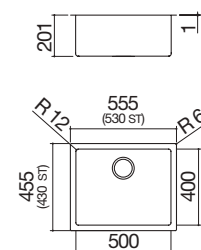

EDELSTAHL SATINIERT Einbau und flächenbündig Art.-Nr. 1QR50I

EDELSTAHL SATINIERT Unterbau Art.-Nr. 1QR50S

EFR FB UG

Zubehör: 8 17 20 25 40 43 45 54
61 62 64 65 66 71

- Edelstahl AISI 304
- Abmessung Spülbecken: 70x40x20 h
- Ausstattung: Ablaufventil 3" 1/2, Deckel aus Edelstahl, rechteckiger Überlauf
- Unterbau Spülbecken:
 - Einbau und flächenbündig: 80
 - Unterbau: 90
- Einbau: 73,5x43,7 cm
Flächenbündig und Unterbau: siehe Website

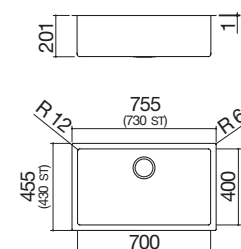

EDELSTAHL SATINIERT Einbau und flächenbündig Art.-Nr. 1QR70I

EDELSTAHL SATINIERT Unterbau Art.-Nr. 1QR70S

RECHTECKIGE SPÜLBECKEN R. "12"

Die rechteckigen Spülbecken R. "12" verfügen über eine hochwertige Ästhetik und sind als Einbau, flächenbündig oder Unterbau erhältlich. Sie sind mit Ablaufgarniturdeckel und rechteckigem Überlauf ausgestattet und die perfekte Kombination aus praktischer Funktion und Stil in der Küche.



SPÜLBECKEN UND
RECHTECKIGE
WASCHBECKEN EDELSTAHL

Zubehör:

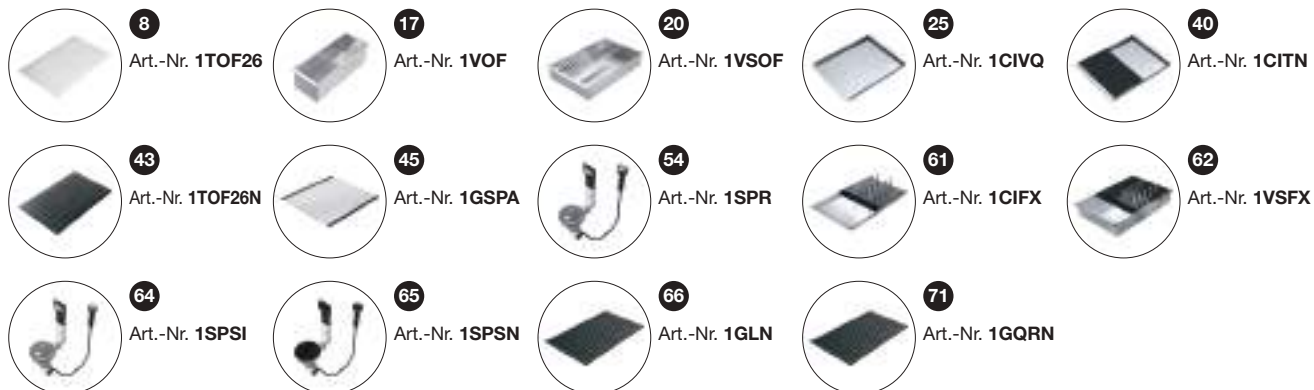

Standardausstattung: Halteklammern, Raumsparsiphon mit Spülmaschinenanschluss, Kartonverpackung. Die Mischbatterie ist nicht im Lieferumfang enthalten.

RECHTECKIGE SPÜLBECKEN R. "0"

Einbau flächenbündig und Unterbau

Rechteckiges Spülbecken 34x40 R. "0"

Einbau flächenbündig und Unterbau



Rechteckiges Spülbecken 40x40 R. "0"

Einbau flächenbündig und Unterbau



Rechteckiges Spülbecken 50x40 R. "0"

Einbau flächenbündig und Unterbau



Rechteckiges Spülbecken 70x40 R. "0"

Einbau flächenbündig und Unterbau



EFR FB UG

Zubehör: 8 17 20 25 38 40 43 45
54 61 62 64 65 66 71

- Edelstahl AISI 304
- Abmessung Spülbecken: 34x40x21,5 h
- Ausstattung: Ablaufventil 3" 1/2, rechteckiger Überlauf
- Unterbau Spülbecken:
 - Einbau und flächenbündig: 45
 - Unterbau: 50
- Einbau: 37,5x43,7 cm
Flächenbündig und Unterbau: siehe Website

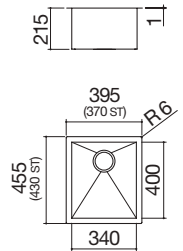

EDELSTAHL SATINIERT Einbau und flächenbündig Art.-Nr. 1Q3440I

EDELSTAHL SATINIERT Unterbau Art.-Nr. 1Q3440S

EFR FB UG

Zubehör: 8 17 20 25 38 40 43 45
54 61 62 64 65 66 71

- Edelstahl AISI 304
- Abmessung Spülbecken: 40x40x21,5 h
- Ausstattung: Ablaufventil 3" 1/2, rechteckiger Überlauf
- Unterbau Spülbecken:
 - Einbau und flächenbündig: 60
 - Unterbau: 50
- Einbau: 43,5x43,7 cm
Flächenbündig und Unterbau: siehe Website

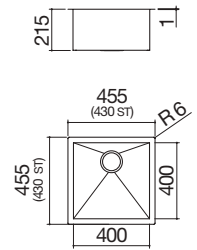

EDELSTAHL SATINIERT Einbau und flächenbündig Art.-Nr. 1Q4040I

EDELSTAHL SATINIERT Unterbau Art.-Nr. 1Q4040S

EFR FB UG

Zubehör: 8 17 20 25 38 40 43 45
54 61 62 64 65 66 71

- Edelstahl AISI 304
- Abmessung Spülbecken: 50x40x21,5 h
- Ausstattung: Ablaufventil 3" 1/2, rechteckiger Überlauf
- Unterbau Spülbecken:
 - Einbau und flächenbündig: 60
 - Unterbau: 75
- Einbau: 53,5x43,7 cm
Flächenbündig und Unterbau: siehe Website

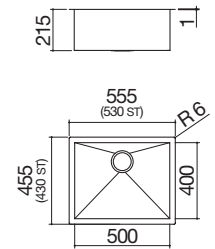

EDELSTAHL SATINIERT Einbau und flächenbündig Art.-Nr. 1Q5040I

EDELSTAHL SATINIERT Unterbau Art.-Nr. 1Q5040S

EFR FB UG

Zubehör: 8 17 20 25 38 40 43 45
54 61 62 64 65 66 71

- Edelstahl AISI 304
- Abmessung Spülbecken: 70x40x21,5 h
- Ausstattung: Ablaufventil 3" 1/2, rechteckiger Überlauf
- Unterbau Spülbecken:
 - Einbau und flächenbündig: 80
 - Unterbau: 90
- Einbau: 73,5x43,7 cm
Flächenbündig und Unterbau: siehe Website

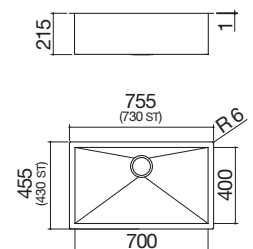

EDELSTAHL SATINIERT Einbau und flächenbündig Art.-Nr. 1Q7040I

EDELSTAHL SATINIERT Unterbau Art.-Nr. 1Q7040S



RECHTECKIGE SPÜLBECKEN R. "0"

Die rechteckigen Spülbecken R. "0" sind raffiniert und elegant und zeichnen sich durch ein klares, essentielles Design aus.

Zubehör:

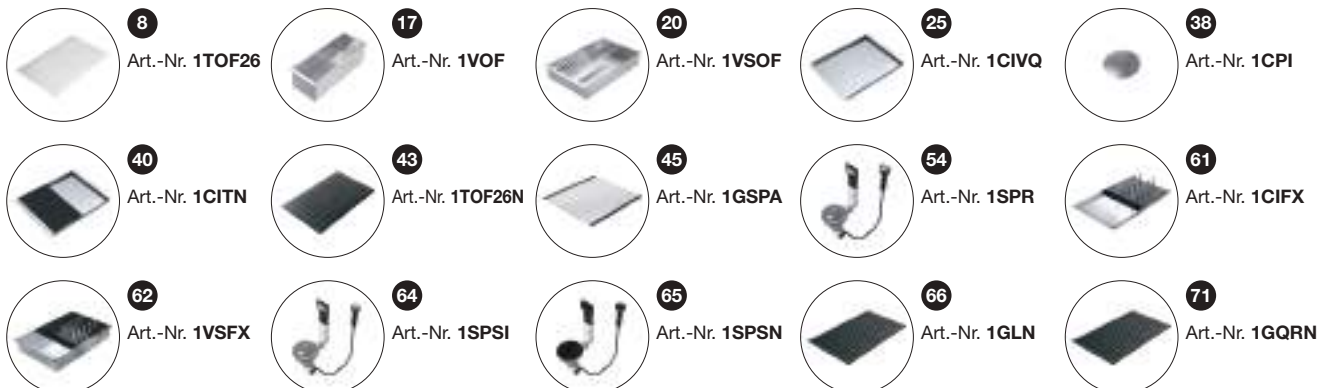

Standardausstattung: Halteklammern, Raumsparsiphon mit Spülmaschinenanschluss, Kartonverpackung. Die Mischbatterie ist nicht im Lieferumfang enthalten.



SPÜLBECKEN UND RECHTECKIGE WASCHBECKEN B_GRANITE

Das äußerst essentielle Design präsentiert sich in einem neuen Material, um Sie wieder ins Staunen zu versetzen. Die rechteckigen Spül- und Waschbecken aus B_Granite von Barazza verbinden die ästhetischen Merkmale des Natursteins mit der Widerstandsfähigkeit von Polymeren. Das Ergebnis sind ästhetisch beeindruckende Spülbecken mit innovativen funktionalen Eigenschaften.

SPÜLBECKEN

CITY
Seite 292



RECHTECKIGE SPÜLBECKEN

SOUL
Seite 298



SOUL
Seite 294



SPÜLBECKEN UND RECHTECKIGE WASCHBECKEN B_GRANITE Installationen

Einbau hoher Rand (EHR)



Für Spülbecken Soul und City.



EHR

Unterbau (UB)



Die rechteckigen Spülbecken sind elegant unter der Arbeitsplatte integriert.



UB

RECHTECKIGE SPÜL- UND WASCHBECKEN AUS B_GRANITE Allgemeine Merkmale und Legende Symbole

B_Granite

B_Granite ist ein Verbundmaterial, das aus der Verbindung von Granit und Acrylharz entsteht; durch die Kombination der Eigenschaften von Naturstein mit dem Schutz der Polymere bietet es eine optimale Widerstandsfähigkeit, sowohl gegenüber sehr hohen Temperaturen, als auch gegenüber Stößen, so dass das ursprüngliche Aussehen des Steins erhalten bleibt. B_Granite ist in verschiedenen Farben erhältlich und dank eines Lackierungsprozesses bei 700 °C, in dessen Verlauf die Farbpartikel aufgrund der hohen Temperatur ins Innere des Materials vordringen, wird ein einheitliches Design garantiert. B_Granite bietet außerdem einen erhöhten antibakteriellen Schutz: Das Material ist mit Silberionen angereichert, die das Wachstum von Bakterien hemmen und eine bessere Produkthygiene bieten.



Funktionalität Armaturen und Zubehör

Barazza bietet eine umfassende Reihe an funktionalen Armaturen und Zubehör mit einem hochentwickelten Design aus Edelstahl und anderen Materialien, wie beispielsweise Tablets, Schneidbretter und Nudelsiebe, die konzipiert wurden, um die Arbeitsabläufe in der Küche zu verbessern.

Vordefiniertes Hahnloch

Die Spülbecken aus B_Granite von Barazza sind bereits mit drei oder mehreren vordefinierten Löchern mit einem Durchmesser von 3,5 cm ausgestattet, die eine Installation von Wasserhähnen, Brausen, separaten Hebelmischern und Excenter-Ablaufarmaturen ermöglicht, ohne Bohrungen in der Arbeitsplatte vornehmen zu müssen.

Rundes Ablaufventil 3" 1/2

Ablaufventile von Barazza werden aus verstärktem Edelstahl und Kunststoffen hergestellt, sind mit Dichtung ausgestattet und garantieren eine maximale Wasserdichtigkeit sowohl im Spülbecken als auch an der Verbindung zwischen Ablauf und Siphon.

Raumsparsiphon

Die Spül- und Waschbecken von Barazza sind mit Raumsparsiphon ausgestattet, einem Siphon mit reduzierten Abmessungen, der weniger Platz wegnimmt und eine leichtere Nutzung des Platzes unter dem Spülbereich ermöglicht.

Grosse Spülbecken



Produkte, die dieses Plus aufweisen, sind durch die besonders großen und geräumigen Spülbecken gekennzeichnet, die in der Lage sind, große Mengen an Wasser und große Kochgeräte aufzunehmen.



Edelstahldeckel



Praktisches Zubehör aus Edelstahl, das nicht nur die praktische Funktion als Stopfen für das Spülbecken übernimmt sondern auch dessen Optik deutlich verbessert.



Rechteckiger Überlauf



Alle Spülbecken von Barazza sind mit einem Überlauf ausgestattet, einer Sicherheitsvorrichtung, die das Überlaufen von Wasser verhindert. Einige Ausführungen verfügen über einen rechteckigen Überlauf, der durch seine Ästhetik hervorsteht.



SPÜLBECKEN UND RECHTECKIGE WASCHECKEN B_GRANITE Einbau und Unterbau

Unterbau

| 60

| 80/90

Spülbecken
CITY

 EHRS



S.293



S.293



S.293

Spülbecken
SOUL

 EHRS

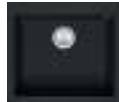

S.295



S.296



S.295



S.295



S.296



S.295

**Rechteckige
Spülbecken**
SOUL

 UG



S.299



S.299



S.300



S.299



S.300



S.299



S.299



S.300

SPÜLBECKEN UND
RECHTECKIGE
WASCHECKEN B_GRANITE

CITY

Schönheit trifft auf die praktische Handhabung von neuen Formen, Farben und Materialien. Aus dem vielseitigen Geist von B_Granite entstehen Spülbecken mit einer speziellen Gleitschiene, die den Einsatz des Rosts aus HPL noch praktischer macht. Eine Vielseitigkeit, die sich auch in den Farben niederschlägt: City aus B_Granite ist in den Ausführungen Schwarz und Weiß erhältlich, um sich an jeden Geschmack und Stil anzupassen.



SPÜLBECKEN CITY

Einbau

B_Granite

Spülbecken City 86x51 Einbau
1 Spülbecken



Spülbecken City Kit 86x51 Einbau
1 Spülbecken + Zubehörkit und Armatur

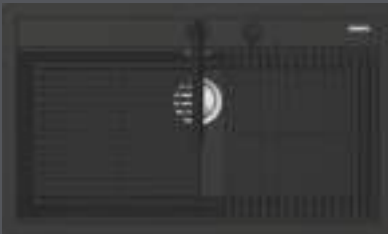

EHRS

Zubehör: 71

- Abmessung Spülbecken: 79,6x36,5x20 h
- Ausstattung: Ablaufventil 3" 1/2, Deckel aus Edelstahl, rechteckiger Überlauf
- Hahnloch: 5 vordefinierte Löcher
- Unterbau Spülbecken: 90
- Einbau: 84x48 cm

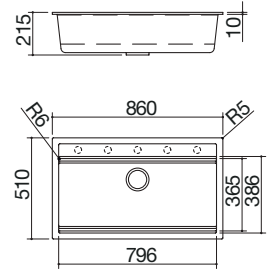

B_GRANITE SCHWARZ

Art.-Nr. **1LCY91N**

B_GRANITE WEISS

Art.-Nr. **1LCY91B**

EHRS

- Abmessung Spülbecken: 79,6x36,5x20 h
- Ausstattung: Ablaufventil 3" 1/2, Deckel aus Edelstahl, rechteckiger Überlauf, 2 Ablagegitter für Beckenboden aus HPL 1GQRN, Mischbatterie Soul mit separatem Hebelmischer und ausziehbarer Brause 1RUBSORN
- Hahnloch: 5 vordefinierte Löcher
- Unterbau Spülbecken: 90
- Einbau: 84x48 cm

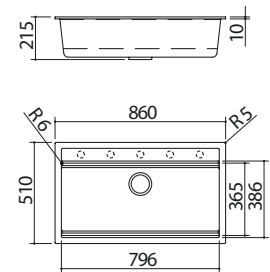

B_GRANITE SCHWARZ

Art.-Nr. **1LCY91NK**

Zubehör:

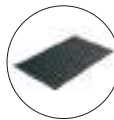

71

Art.-Nr. **1GQRN** **Standardausstattung:** Halteklammern, Raumsparsiphon mit Spülmaschinenanschluss, Kartonverpackung. Die Mischbatterie ist bei dem Spülbecken mit der Art.-Nr. nicht im Lieferumfang enthalten. 1LCY91N und 1LCY91B.



SOUL

Die Spülbecken Soul werden aus B_Granite hergestellt, einem innovativen technischen Material, das in den Ausführungen Weiß und Schwarz erhältlich ist und sich leicht mit allen modernen Einrichtungsstilen koordinieren lässt.



SPÜLBECKEN SOUL

Einbau

B_Granite

Spülbecken Soul 57x50 Einbau

1 Spülbecken



Spülbecken Soul 79x50 Einbau

1 Spülbecken



EHR

- Abmessung Spülbecken: 50x40x20 h
- Ausstattung: Ablaufventil 3" 1/2, Deckel aus Edelstahl, Überlauf
- Hahnloch: 3 vordefinierte Löcher
- Unterbau Spülbecken: 60
- Einbau: 55x48 cm

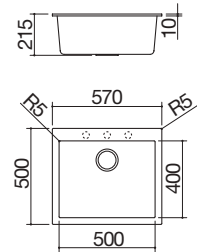

B_GRANITE SCHWARZ

Art.-Nr. **1LS061N**

B_GRANITE WEISS

Art.-Nr. **1LS061B**

EHR

Zubehör: **8 20 25 40 43 45 61 62**

- Abmessung Spülbecken: 72x40x20 h
- Ausstattung: Ablaufventil 3" 1/2, Deckel aus Edelstahl, Überlauf
- Hahnloch: 3 vordefinierte Löcher
- Unterbau Spülbecken: 80
- Einbau: 77x48 cm

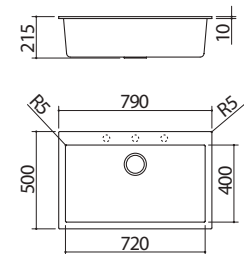

B_GRANITE SCHWARZ

Art.-Nr. **1LS081N**

B_GRANITE WEISS

Art.-Nr. **1LS081B**

SPÜLBECKEN SOUL

Einbau

B_Granite

Spülbecken Soul 79x50 Einbau
2 Spülbecken



EHRS

Zubehör: 8 25 40 43 61

- Abmessung Becken: 34,5x39,5x21 h
- Ausstattung: Ablaufventil 3" 1/2, Deckel aus Edelstahl, Überlauf
- Hahnloch: 5 vordefinierte Löcher
- Unterbau Spülbecken: 80
- Einbau: 77x48 cm

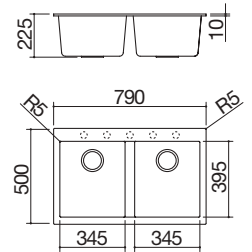

B_GRANITE SCHWARZ

Art.-Nr. 1LS082N

B_GRANITE WEISS

Art.-Nr. 1LS082B

Zubehör:



8

Art.-Nr. 1TOF26

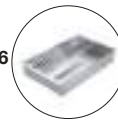

20

Art.-Nr. 1VSOF

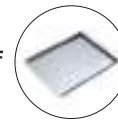

25

Art.-Nr. 1CIVQ

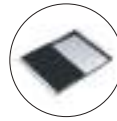

40

Art.-Nr. 1CITN

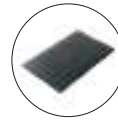

43

Art.-Nr. 1TOF26N

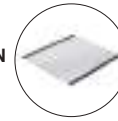

45

Art.-Nr. 1GSPA



61

Art.-Nr. 1CIFX



62

Art.-Nr. 1VSFX

Standardausstattung:
Halteklammern, Raumsparsiphon mit Spülmaschinenanschluss, Kartonverpackung. Die Mischbatterie ist nicht im Lieferumfang enthalten.





SPÜLBECKEN UND
RECHTECKIGE
WASCHBECKEN B_GRANITE

RECHTECKIGE SPÜLBECKEN SOUL

Die rechteckigen Spülbecken Soul werden aus B_Granite hergestellt, einem innovativen technischen Material, das in den Ausführungen Weiß, Schwarz und Grau erhältlich ist und sich leicht mit allen modernen Einrichtungsstilen koordinieren lässt.



RECHTECKIGE SPÜLBECKEN SOUL

Unterbau

B_Granite

Rechteckiges Spülbecken Soul 50x40

Unterbau



Rechteckiges Doppelspülbecken Soul 72x39,5

Unterbau



UG

Zubehör: 8 20 25 40 43 45 61 62

- Abmessung Spülbecken: 50x40x20 h
- Ausstattung: Ablaufventil 3" 1/2, Deckel aus Edelstahl, Überlauf
- Unterbau Spülbecken: 60
Untergebaut: siehe Website

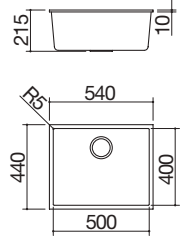

B_GRANITE SCHWARZ

Art.-Nr. 1QSO61NS

B_GRANITE GRAU

Art.-Nr. 1QSO61GS

B_GRANITE WEISS

Art.-Nr. 1QSO61BS

UG

Zubehör: 8 25 40 43 61

- Abmessung Becken: 34,5x39,5x21 h
- Ausstattung: Ablaufventil 3" 1/2, Deckel aus Edelstahl, Überlauf
- Unterbau Spülbecken: 80
Untergebaut: siehe Website

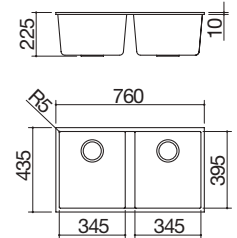

B_GRANITE SCHWARZ

Art.-Nr. 1QSO82NS

B_GRANITE WEISS

Art.-Nr. 1QSO82BS

SPÜLBECKEN UND
RECHTECKIGE
WASCHBECKEN B_GRANITE

RECHTECKIGE SPÜLBECKEN SOUL

Unterbau

B_Granite

Rechteckiges Spülbecken Soul 72x40
Unterbau



UG

Zubehör: 8 20 25 40 43 45 61 62

- Abmessung Spülbecken: 72x40x20 h
- Ausstattung: Ablaufventil 3" 1/2, Deckel aus Edelstahl, Überlauf
- Unterbau Spülbecken: 80
Untergebaut: siehe Website

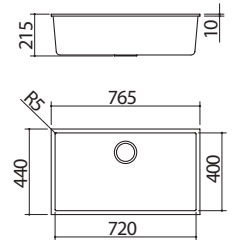

B_GRANITE SCHWARZ

Art.-Nr. 1QS081NS

B_GRANITE GRAU

Art.-Nr. 1QS081GS

B_GRANITE WEISS

Art.-Nr. 1QS081BS

Zubehör:



8

Art.-Nr. 1TOF26



20

Art.-Nr. 1VSOF



25

Art.-Nr. 1CIVQ

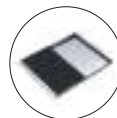

40

Art.-Nr. 1CITN



43

Art.-Nr. 1TOF26N

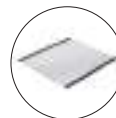

45

Art.-Nr. 1GSPA



61

Art.-Nr. 1CIFX



62

Art.-Nr. 1VSFX

Standardausstattung:
Halteklammern, Raumsparsi-
phon mit Spülmaschinenan-
schluss, Kartonverpackung.
Die Mischbatterie ist nicht im
Lieferumfang enthalten.





ZUBEHÖRKANÄLE

Alles was Sie brauchen hat seinen Platz und der ist ganz in Ihrer Nähe. Die Zubehörkanäle aus satiniertem Edelstahl und in Schwarz wurden entwickelt, um die Effizienz und praktische Handhabung der Arbeitsplatte abzurunden, so dass jeder Gegenstand seinen Platz hat und die Ergonomie in der Nähe des Spül- und Kochbereichs optimiert wird.

EDELSTAHL H.7
Seite 316



**KOMBINIERBARE ELEMENTE
ZUBEHÖRKANÄLE H.7**
Seite 324



EDELSTAHL SCHWARZ MATT H.7
Seite 319



**KOMBINIERBARE ELEMENTE
ZUBEHÖRKANÄLE H.20**
Seite 332



**EDELSTAHL UND EDELSTAHL SCHWARZ MATT AUSGE-
LEGT FÜR DUNSTABZUGSHAUBE LAB EVOLUTION**
Seite 322



EDELSTAHL H.20
Seite 328



EDELSTAHL SCHWARZ MATT H.20
Seite 330



ZUBEHÖRKANÄLE Materialien

Edelstahl AISI 304

Sowohl die Zubehörkanäle als auch der Großteil der kombinierbaren Elemente, mit denen sie ausgestattet werden, sind aus Edelstahl AISI 304, einem widerstandsfähigen, langlebigen Material, das in zwei verschiedenen Farbvarianten erhältlich ist: in satinierter Ausführung, die den klassischen Glanz des Stahls bewahrt und in schwarz matter Ausführung, einer neuen und exklusiven Version, die den neuesten Trends im Bereich der Inneneinrichtung entspricht. Die Oberflächen aus schwarzem Edelstahl AISI 304 werden mit einem Mikrofasertuch (Art.-Nr. 1PMA) und einem neutralen Reiniger, wie dem professionellen Spray Multi Clean Barazza (Art.-Nr. 1MC3) gereinigt.









Das Angebot von Barazza wird durch Lösungen aus Edelstahl sowohl mit der eleganten satinierten Ausführung als auch dem exklusiven Schwarz Matt erweitert. Das Sortiment der kombinierbaren Elemente erweitert sich außerdem um Zubehör mit technologischem Charakter.



ZUBEHÖRKANÄLE Elemente

Funktionalität und Design immer griffbereit

Jedes Detail findet seinen idealen Platz, in perfekter Harmonie mit allen Bedürfnissen. Die Zubehörkanäle von Barazza, die in Edelstahl und schwarz mattem Edelstahl erhältlich sind, verwandeln die Arbeitsplatte in einen Raum der gleichzeitig rational und elegant ist, und an dem Technologie und Funktionalität in einem zeitgenössischen Design zusammenfinden. Mit zwei verschiedenen Höhen, H.7 und H.20 passen sich die Zubehörkanäle an jede Konfiguration an und bieten personalisierte Lösungen für Ihre Küche.

Die Version H.7, mit geringerem Raumbedarf und ohne Abfluss, kann Schalen mit Boden oder Deckel, Geschirrablagen, Messerhalter und Ausstattungen wie Armaturen und Dispenser aufnehmen.



Dunstabzugshaube Lab Evolution

In seiner höchstentwickelten Form integriert der Zubehörkanal H.7 die Dunstabzugshaube Lab Evolution, ein Element, das außergewöhnliche Leistungen mit einer minimalistischen Ästhetik bietet. Ihre starke und geräuscharme Saugfunktion hält die Umgebung rein, während das Design sich harmonisch mit der Arbeitsplatte verbindet.



ZUBEHÖRKANÄLE Elemente

Armaturen, Dispenser und integrierte Brausen

Die Eleganz kommt in funktionellen Details zum Ausdruck. Die direkt im Zubehörrkanal integrierten Armaturen, Dispenser und Brausen kreieren ein harmonisches Gesamtbild, das das Anbringen weiterer Löcher zwischen dem eckigen Spülbecken und dem Kanal überflüssig macht. Jedes Element wurde so konzipiert, dass es sich genau dort befindet, wo es benötigt wird: die Wasserregulierung ist in greifbarer Nähe, in einem perfekten Gleichgewicht zwischen Form und Funktion. So zeigt sich die Arbeitsplatte in ihrer reinen Essenz.



ZUBEHÖRKANÄLE

Kombinierbare Elemente

Schalen mit Deckel Edelstahl AISI 304

Jedes Gerät findet seinen perfekten Platz, in einem konstanten Dialog zwischen Schönheit und Funktionalität. Die Schalen, die in Edelstahl und schwarz mattem Edelstahl erhältlich sind, verwandeln den Zubehörkanal in ein dynamisches System, das allen Ihren Bedürfnissen entspricht.



Schalen ohne Ablauf mit Boden aus Edelstahl AISI 304

Die Schalen ohne Ablauf mit Boden nehmen Geräte auf, werden zu einer praktischen Abtropfmöglichkeit oder verwandeln sich in kleine Kräutergärten.



Schale mit Messerhalter Edelstahl AISI 304

Die Schale mit Messerhalterfunktion sorgt dafür, dass die wertvollen Klingen immer einsatzbereit und in totaler Sicherheit zur Verfügung stehen.



ZUBEHÖRKANÄLE

Kombinierbare Elemente

Steckdosenelement Flip Top Push Edelstahl AISI 304

Das Steckdosenelement Flip Top Push, das in beiden Stahlausführungen erhältlich ist, verfügt über zwei Schuko- und eine USB-Steckdose, um ein zeitnahes Aufladen der elektrischen Geräte an der Arbeitsplatte zu ermöglichen.



Gelochte Schale Edelstahl AISI 304

Die gelochte Schale aus Edelstahl AISI 304 ist in beiden Stahlausführungen erhältlich und eignet sich für die Aufnahme von verschiedenen Arten von Gegenständen. Dank der am Boden des Produkts vorhandenen Löcher stauen sich die Flüssigkeiten, von den Tellern nicht, sondern fließen direkt in das darunter liegende Spülbecken ab.



Flaschenhalter aus Edelstahl AISI 304

Der Flaschenhalter, der in beiden Stahlausführungen erhältlich ist, ist ein geschlossener Behälter, der sowohl Flaschen als auch verschiedene Utensilien aufnehmen kann und ersetzt damit den klassischen Ständer für die Theke.



Abstellfläche / Abtropfgitter klein für Gläser aus Edelstahl AISI 304

Sie ist in beiden Stahlausführungen erhältlich und stellt eine ideale Multifunktionsablagefläche dar. Durch die Löcher an der Unterseite können Flüssigkeiten direkt in das darunter liegende Spülbecken abfließen.



ZUBEHÖRKANÄLE Kombinierbare Elemente

Waage aus Edelstahl AISI 304

Keine einfache Waage sondern eine echtes Technologie-Steuerzentrum für die Arbeitsplatte. Neben der Wiegefunktion mit der Möglichkeit der Einstellung verschiedener Maßeinheiten, Tara- und Summenfunktionen und einem Wiegebereich von 0 bis 20 kg lässt sich die Waage mit den Dunstabzugshauben von Barazza verbinden und als deren Fernsteuerung verwenden. Zudem kann sie den Schalter jeder beliebigen Lichtquelle in der Küche ersetzen und die Ein- und Ausschaltfunktion übernehmen. Zwei verschiedene Zeitsteuerungssysteme, die zeitgleich betrieben werden können, runden die Funktionalität des Produkts ab: das Erste ist ein klassischer Timer, das Zweite ein Multi-Timer, der in der Lage ist, mehrere Zeitintervalle gleichzeitig zu steuern. Die Waage ist in beiden Stahlausführungen erhältlich und kann in 5 Sprachen (Italienisch, Englisch, Spanisch, Deutsch und Französisch) konfiguriert werden.



Bluetooth-Lautsprecher Edelstahl AISI 304

Der Lautsprecher ist in beiden Stahlausführungen erhältlich und kann sich über Bluetooth mit jedem beliebigem Smartphone verbinden und so Musik oder andere akustische Signale mit einer hohen Audioqualität übermitteln. Pro Smartphone können gleichzeitig bis zu zwei Lautsprecher angeschlossen werden.



Induktionsladegerät Edelstahl AISI 304



Dieses in beiden Stahlausführungen erhältliche Modul nutzt die Technologie der elektromagnetischen Induktion, um das Smartphone kabellos aufzuladen. Einfach das Smartphone auf dem mittigen Kreis positionieren, um den Ladeprozess zu beginnen, dessen Zeitdauer mit dem klassischen Ladeprozess per Kabel vergleichbar ist. (Kompatibel mit Smartphones, die für kabelloses Laden ausgelegt sind)

Eiswürfelfach oder Flaschenhalter Edelstahl AISI 304

Die Freude an der Gastfreundschaft kommt auch in raffinierten Details zum Ausdruck. Das Eiswürfelfach mit Flaschenhalter verwandelt den Zubehörraum in eine elegante Ecke für die Momente des geselligen Zusammenseins. Diese besondere Schale aus Edelstahl oder in Schwarz Matt wird mit der gleichen Sorgfalt hergestellt, wie die Zubehörräume und bietet einen speziellen Bereich für das Aufbewahren von Eis oder das Kaltstellen von Wein. Funktion für den Alltag und die Freude, Gäste zu Besuch zu haben, in stetiger Harmonie mit der Arbeitsplatte.



Freie Zusammenstellung

Es ist möglich, die Elemente nach Belieben auszuwählen und anzuordnen, damit der Zubehörraum den jeweiligen Bedürfnissen maximal entspricht. Es ist nur darauf zu achten, dass die elektrischen Elemente nicht in Bereichen mit direktem Wasserkontakt positioniert werden.



ZUBEHÖRKANÄLE

Kombinierbare Elemente

Abstellfläche / Abtropfgitter groß für Gläser aus Edelstahl AISI 304

Sie ist in beiden Stahlausführungen erhältlich und stellt eine ideale Multifunktionsablagefläche dar. Durch die Löcher an der Unterseite können Flüssigkeiten direkt in das darunterliegende Spülbecken abfließen.



Halterung für Tablets und Smartphones aus Edelstahl AISI 304 schwarz

Die Halterung für Tablets oder Smartphones aus Edelstahl AISI 304 in schwarzer Ausführung rundet die Funktionalität der Abstellflächen / Abtropfgitter für Gläser und Messerhalter ab und ermöglicht das bequeme Ablegen des Geräts.

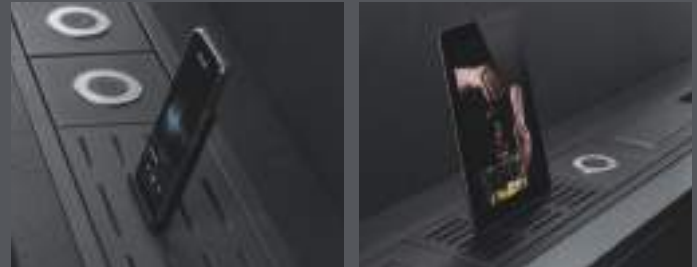

Schneidbretthalter aus Edelstahl AISI 304 mit Schneidbrettern aus Fenix

Der Schneidbretthalter ist in beiden Stahlausführungen und mit drei Schneidbrettern aus Fenix erhältlich. Durch ihn sind solide Schneidflächen immer griffbereit und können nach der Nutzung wieder leicht abgelegt werden, um Platz auf der Arbeitsplatte zu schaffen.



Messerhalter aus Fenix

Der Messerhalter aus Fenix kann bis zu 12 Messer aufnehmen, die jeweils schnell und bequem in einem der Schlitz an der Oberfläche untergebracht werden können. (Die in den Abbildungen gezeigten Messer sind nicht im Lieferumfang enthalten.)



Geschirrablage Edelstahl AISI 304



Die Geschirrablage aus Edelstahl AISI 304 ermöglicht das bequeme und ordentliche Verstauen von bis zu 3 tiefen oder flachen Tellern. Dank der am Boden des Produkts vorhandenen Löcher stauen sich die Flüssigkeiten, von den Tellern nicht, sondern fließen direkt in das darunter liegende Spülbecken ab.

Geschirrablage mit Stiften aus Edelstahl AISI 304 schwarz und Fenix



Dieses minimalistische und elegante Element ermöglicht das bequeme und ordentliche Verstauen von bis zu 3 tiefen oder flachen Tellern. Dank der am Boden des Produkts vorhandenen Löcher stauen sich die Flüssigkeiten, von den Tellern nicht, sondern fließen direkt in das darunter liegende Spülbecken ab. Die Schale der Geschirrablage wird aus schwarzem Edelstahl AISI 304 hergestellt, der Trägersockel der Stifte aus Fenix, während die Stifte selbst aus Edelstahl AISI 304 in der Standardausführung bestehen.



ZUBEHÖRKANÄLE

Edelstahl satiniert

Edelstahl schwarz matt

H.7
Einbau und
flächenbündig

90 cm - 3 Module



S.316

90 cm - 3 Module



S.319

120 cm - 4 Module



S.316

120 cm - 4 Module



S.319

150 cm - 5 Module



S.316

150 cm - 5 Module



S.319

180 cm - 6 Module



S.318

180 cm - 6 Module



S.320

H.7
ausgelegt für
Dunstabzugshaube
Lab Evolution Einbau
und flächenbündig

180 cm - Modul Dunstabzugshaube + 3 Module



S.323

180 cm - Modul Dunstabzugshaube + 3 Module



S.323

90 cm - 3 Module



S.328

90 cm - 3 Module



S.330

120 cm - 4 Module



S.328

120 cm - 4 Module



S.330

150 cm - 5 Module



S.328

150 cm - 5 Module



S.330

H.20
Einbau und
flächenbündig

180 cm - 6 Module



S.328

H.20
für Modulauf-
nahme

KOMBINIERBARE ELEMENTE

1/2 Modul



1 Modul

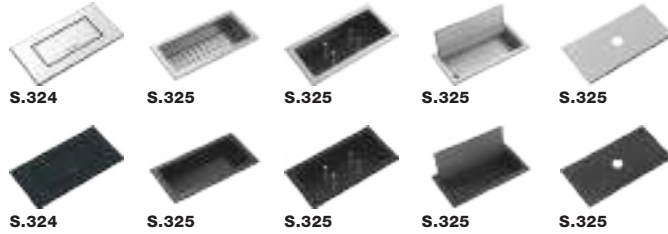

1 1/2 Module

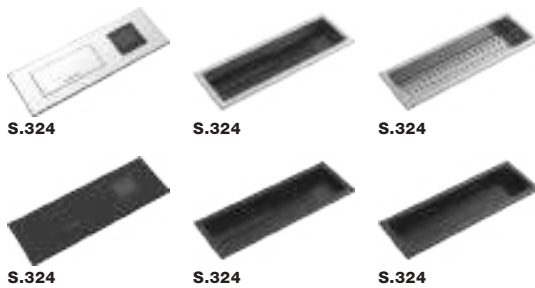

3 Module



1/2 Modul



1 Modul



1 1/2 Module

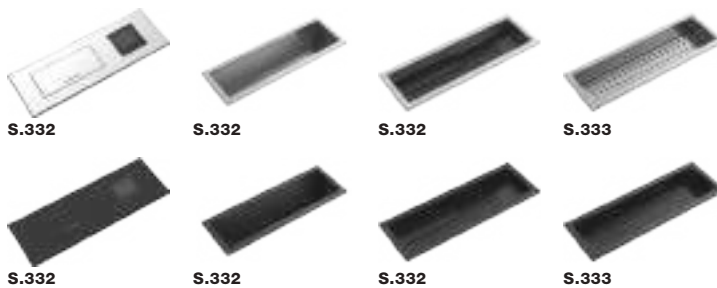

ZUBEHÖRKANÄLE H.7 Einbau und flächenbündig

Zubehörkanal H.7 90 Einbau und flächenbündig



Zubehörkanal H.7 120 Einbau und flächenbündig



Zubehörkanal H.7 150 Einbau und flächenbündig



EFR FB NEW

- Edelstahl AISI 304
- Vorrüstung für die Aufnahme von 3 Modulen
- Unterbau: 90
- Einbau: 84x16 cm
Flächenbündig: siehe Website

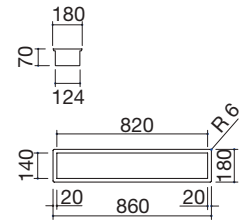

EDELSTAHL SATINIERT

Art.-Nr. 1C197

EFR FB NEW

- Edelstahl AISI 304
- Vorrüstung für die Aufnahme von 4 Modulen
- Unterbau: 120
- Einbau: 111,5x16 cm
Flächenbündig: siehe Website

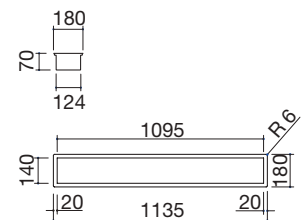

EDELSTAHL SATINIERT

Art.-Nr. 1C1127

EFR FB NEW

- Edelstahl AISI 304
- Vorrüstung für die Aufnahme von 5 Modulen
- Unterbau: 150
- Einbau: 139x16 cm
Flächenbündig: siehe Website

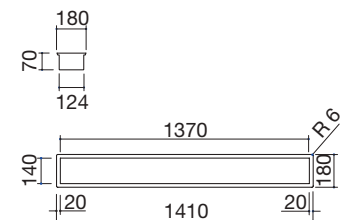

EDELSTAHL SATINIERT

Art.-Nr. 1C1157





ZUBEHÖRKANÄLE

ZUBEHÖRKANÄLE H.7 Einbau und flächenbündig

Zubehörkanal H.7 180 Einbau und flächenbündig



EFR FB NEW

- Edelstahl AISI 304
- Vorrüstung für die Aufnahme von 6 Modulen
- Im Lieferumfang enthalten: bewegliche Ablage 10x13,8 cm
- Unterbau: 180
- Einbau: 176x16 cm
- Flächenbündig: siehe Website

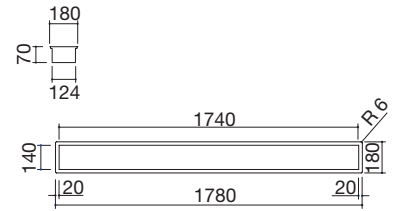

EDELSTAHL SATINIERT

Art.-Nr. 1C1187

Standardausstattung: Halteklammern, Kartonverpackung.



ZUBEHÖRKANÄLE H.7 Einbau und flächenbündig

Zubehörkanal H.7 90 Einbau und flächenbündig



Zubehörkanal H.7 120 Einbau und flächenbündig



Zubehörkanal H.7 150 Einbau und flächenbündig

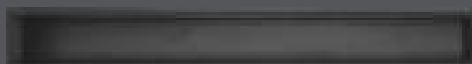

NEW

- Edelstahl AISI 304
- Vorrüstung für die Aufnahme von 3 Modulen
- Unterbau: 90
- Einbau: 84x16 cm
Flächenbündig: siehe Website

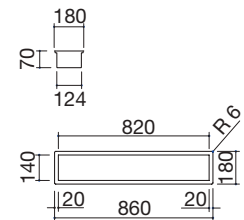

EDELSTAHL SCHWARZ MATT

Art.-Nr. **1CI97N**

NEW

- Edelstahl AISI 304
- Vorrüstung für die Aufnahme von 4 Modulen
- Unterbau: 120
- Einbau: 111,5x16 cm
Flächenbündig: siehe Website

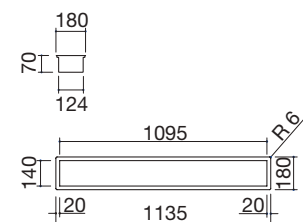

EDELSTAHL SCHWARZ MATT

Art.-Nr. **1CI127N**

NEW

- Edelstahl AISI 304
- Vorrüstung für die Aufnahme von 5 Modulen
- Unterbau: 150
- Einbau: 139x16 cm
Flächenbündig: siehe Website

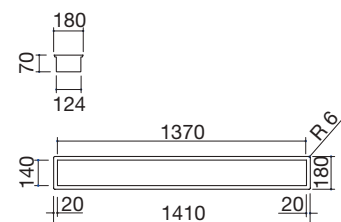

EDELSTAHL SCHWARZ MATT

Art.-Nr. **1CI157N**



ZUBEHÖRKANÄLE H.7 Einbau und flächenbündig

Zubehörkanal H.7 180 Einbau und flächenbündig

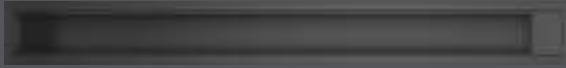

EFR FB NEW

- Edelstahl AISI 304
- Vorrüstung für die Aufnahme von 6 Modulen
- Im Lieferumfang enthalten: bewegliche Ablage 10x13,8 cm
- Unterbau: 180
- Einbau: 176x16 cm
- Flächenbündig: siehe Website

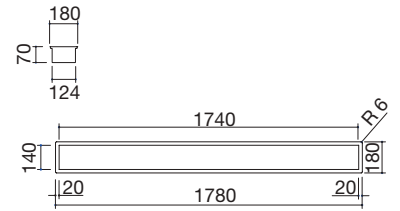

EDELSTAHL SCHWARZ MATT

Art.-Nr. 1C1187N

Standardausstattung: Halteklammern, Kartonverpackung.





ZUBEHÖRKANÄLE



ZUBEHÖRKANÄLE H.7 AUS-GELEGT FÜR DUNSTABZUGSHAUBE LAB EVOLUTION

Einbau und flächenbündig

Zubehörkanal H.7 180 Einbau und flächenbündig ausgelegt für Dunstabzugshaube Lab Evolution

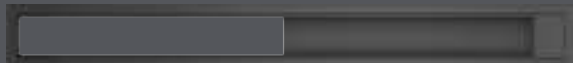

Dunstabzugshaube Lab Evolution für Zubehörkanal

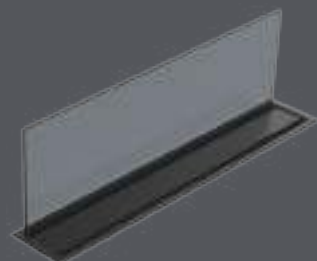

Fernsteuerung im Lieferumfang enthalten



EFR FB NEW

- Edelstahl AISI 304
- Vorrüstung für die Aufnahme von 3 Modulen und Modul Dunstabzugshaube rechts oder links
- Im Lieferumfang enthalten: bewegliche Ablage 7,5x13,8 cm
- Einbau: 176x16 cm Flächenbündig: siehe Website
- der Zubehörkanal ist reversibel einbaubar

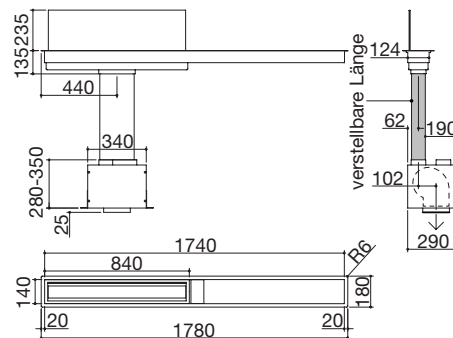

EDELSTAHL SATINIERT Art.-Nr. 1CKI187

EDELSTAHL SCHWARZ MATT Art.-Nr. 1CKI187N

Standardausstattung: Halteklammern, Kartonverpackung.

NEW

Zubehör: 41

- Edelstahl AISI 304 Schwarz matt
- Glasscheibe Luftlenkung fest
- Optional Aktivkohlefilter
- Geschwindigkeit: 3+1
- Druck: 334 Pa
- Saugleistung: 800 m³/h
- Lautstärke: 41 - 66 Lw (dBA)
- Auslass: ø150 mm + Anschluss für Rohre mit rechteckigem Querschnitt 220x90 mm
- Filter: Edelstahl
- Funktion akustischer Alarm für Filterreinigung
- Fernsteuerung im Lieferumfang enthalten
- Energieklasse C
- Vorrüstung für Fernsteuerung über die Waage Barazza
- kompatibel mit Induktions-Kochfeldern mit Kochzonen in Reihe
- kompatibel mit Gas-Kochfeldern von Barazza Art.-Nr. 1PLE2D und 1PLB2T
- Max. Leistungsaufnahme: 0,275 kW

EDELSTAHL SCHWARZ MATT/GLAS GREY Art.-Nr. 1CKLE97

Zubehör:



Art.-Nr. 1FC1

ZUBEHÖRKANÄLE H.7

Kombinierbare Elemente

Waage aus Edelstahl

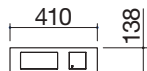

- 1 ½ Module
- Edelstahl AISI 304
- Wiegebereich: 0-20 kg
- Maßeinheit: g, kg, lb, oz
- Genauigkeit: ± 1g
- Funktionen: Tara, Gesamtgewicht, Minute Minder, Multitimer
- Fernbedienung für Dunstabzugshauben Barazza
- Anschluss für externe Lichtquelle 5 A 250 V
- Automatische Ausschaltung
- Stromversorgung 100-240 V
- Max. Stromaufnahme 0,2 A

EDELSTAHL SATINIERT

Art.-Nr. 1CBL

Waage aus Edelstahl schwarz

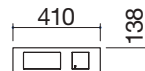

- 1 ½ Module
- Edelstahl AISI 304
- Wiegebereich: 0-20 kg
- Maßeinheit: g, kg, lb, oz
- Genauigkeit: ± 1g
- Funktionen: Tara, Gesamtgewicht, Minute Minder, Multitimer
- Fernbedienung für Dunstabzugshauben Barazza
- Anschluss für externe Lichtquelle 5 A 250 V
- Automatische Ausschaltung
- Stromversorgung 100-240 V
- Max. Stromaufnahme 0,2 A

EDELSTAHL SCHWARZ MATT

Art.-Nr. 1CBLN

Schale ohne Ablauf aus Edelstahl mit Messerhalter aus Fenix

NEW



- 1 ½ Module
- Edelstahl AISI 304
- Fenix schwarz
- für 3 Messer

EDELSTAHL SATINIERT/FENIX

Art.-Nr. 1CVP

Schale ohne Ablauf aus Edelstahl schwarz mit Messerhalter aus Fenix

NEW



- 1 ½ Module
- Edelstahl AISI 304
- Fenix schwarz
- für 3 Messer

EDELSTAHL SCHWARZ MATT/FENIX

Art.-Nr. 1CVPN

Schale ohne Ablauf mit Boden aus Edelstahl

NEW

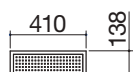

- 1 ½ Module
- Edelstahl AISI 304

EDELSTAHL SATINIERT

Art.-Nr. 1CVFG

Schale ohne Ablauf mit Boden aus Edelstahl schwarz

NEW

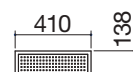

- 1 ½ Module
- Edelstahl AISI 304

EDELSTAHL SCHWARZ MATT

Art.-Nr. 1CVFGN

Steckdosenelement Flip Top Push aus Edelstahl

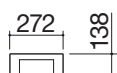

- 1 Modul
- Deckel aus Edelstahl AISI 304 mit 180°-Kippmechanismus
- 2 Schuko-Steckdosen
- 1 USB-Buchse für elektronische Geräte

EDELSTAHL SATINIERT

Art.-Nr. 1CPP

Steckdosenelement Flip Top Push aus Edelstahl schwarz

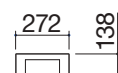

- 1 Modul
- Deckel aus Edelstahl AISI 304 mit 180°-Kippmechanismus
- 2 Schuko-Steckdosen
- 1 USB-Buchse für elektronische Geräte

EDELSTAHL SCHWARZ MATT

Art.-Nr. 1CPPN

ZUBEHÖRKANÄLE H.7

Kombinierbare Elemente

Schale ohne Ablauf mit Boden aus Edelstahl

NEW

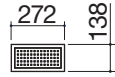

- 1 Modul
- Edelstahl AISI 304

EDELSTAHL SATINIERT

Art.-Nr. 1CVF

Schale ohne Ablauf mit Boden aus Edelstahl schwarz

NEW

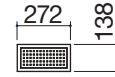

- 1 Modul
- Edelstahl AISI 304

EDELSTAHL SCHWARZ MATT

Art.-Nr. 1CVFN

Schale ohne Ablauf aus Edelstahl mit Geschirrablage mit Stiften aus Edelstahl und Fenix

NEW

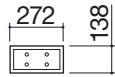

- 1 Modul
- Edelstahl AISI 304
- für 3 tiefe oder flache Teller

EDELSTAHL SATINIERT/FENIX

Art.-Nr. 1CSPF

Schale ohne Ablauf aus Edelstahl schwarz mit Geschirrablage mit Stiften aus Edelstahl und Fenix

NEW

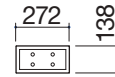

- 1 Modul
- Edelstahl AISI 304
- für 3 tiefe oder flache Teller

EDELSTAHL SCHWARZ MATT/FENIX

Art.-Nr. 1CSPFN

Schale ohne Ablauf mit Deckel aus Edelstahl

NEW

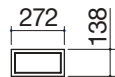

- 1 Modul
- Deckel aus Edelstahl AISI 304 mit Push-Pull-Öffnungssystem

EDELSTAHL SATINIERT

Art.-Nr. 1CVCC

Schale ohne Ablauf mit Deckel aus Edelstahl schwarz

NEW

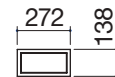

- 1 Modul
- Deckel aus Edelstahl AISI 304 mit Push-Pull-Öffnungssystem

EDELSTAHL SCHWARZ MATT

Art.-Nr. 1CVCCN

Halierung aus Edelstahl für Wasserhahn/Dispenser/Brause

NEW

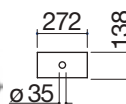

- 1 Modul
- Edelstahl AISI 304
- Befestigungssystem Wasserhahn/Dispenser/Brause
- Installation: siehe Website

EDELSTAHL SATINIERT

Art.-Nr. 1CSR7

Halierung aus Edelstahl schwarz für Wasserhahn/Dispenser/Brause

NEW

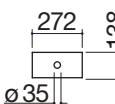

- 1 Modul
- Edelstahl AISI 304
- Befestigungssystem Wasserhahn/Dispenser/Brause
- Installation: siehe Website

EDELSTAHL SCHWARZ MATT

Art.-Nr. 1CSR7N

ZUBEHÖRKANÄLE H. 7

Kombinierbare Elemente

Induktionsladegerät aus Edelstahl

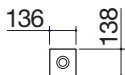

- ½ Modul
- Edelstahl AISI 304
- Funktionen: schnelle Aufladung, hohe Ladeeffizienz (79%), LED-Anzeige, selektive Geräteerfassung, Sicherheitsabschaltung
- Input: 110-240 V AC, 50/60 Hz
- Output: 5 V / 9 V - 1,1 A
- Max. Leistung: 10 W

EDELSTAHL SATINIERT

Art.-Nr. 1CCB

Induktionsladegerät aus Edelstahl schwarz

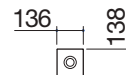
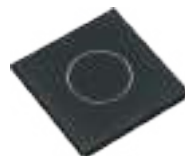

- ½ Modul
- Edelstahl AISI 304
- Funktionen: schnelle Aufladung, hohe Ladeeffizienz (79%), LED-Anzeige, selektive Geräteerfassung, Sicherheitsabschaltung
- Input: 110-240 V AC, 50/60 Hz
- Output: 5 V / 9 V - 1,1 A
- Max. Leistung: 10 W

EDELSTAHL SCHWARZ MATT

Art.-Nr. 1CCBN

Bluetooth-Lautsprecher aus Edelstahl

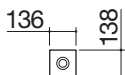

- ½ Modul
- Edelstahl AISI 304
- Funktionen: Bluetooth 5.0, digitaler 5-Band-Hardware-Equalizer
- Bluetooth-Reichweite: 10 m
- Input: 110-240 V AC, 50/60 Hz
- Max. Leistung: 3 W

EDELSTAHL SATINIERT

Art.-Nr. 1CCA

Bluetooth-Lautsprecher aus Edelstahl schwarz

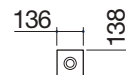
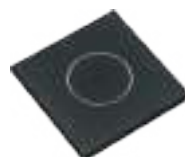

- ½ Modul
- Edelstahl AISI 304
- Funktionen: Bluetooth 5.0, digitaler 5-Band-Hardware-Equalizer
- Bluetooth-Reichweite: 10 m
- Input: 110-240 V AC, 50/60 Hz
- Max. Leistung: 3 W

EDELSTAHL SCHWARZ MATT

Art.-Nr. 1CCAN

Schale ohne Ablauf mit Boden aus Edelstahl

NEW

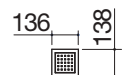

- ½ Modul
- Edelstahl AISI 304

EDELSTAHL SATINIERT

Art.-Nr. 1CVFP

Schale ohne Ablauf mit Boden aus Edelstahl schwarz

NEW

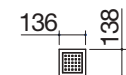

- ½ Modul
- Edelstahl AISI 304

EDELSTAHL SCHWARZ MATT

Art.-Nr. 1CVFPN

Halterung aus Edelstahl für Wasserhahn/Dispenser/Brause

NEW

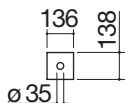

- ½ Modul
- Edelstahl AISI 304
- Befestigungssystem Wasserhahn/Dispenser/Brause
- Installation: siehe Website

EDELSTAHL SATINIERT

Art.-Nr. 1CSR7

Halterung aus Edelstahl schwarz für Wasserhahn/Dispenser/Brause

NEW

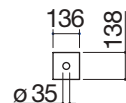

- ½ Modul
- Edelstahl AISI 304
- Befestigungssystem Wasserhahn/Dispenser/Brause
- Installation: siehe Website

EDELSTAHL SCHWARZ MATT

Art.-Nr. 1CSR7N

ZUBEHÖRKANÄLE H. 7

Kombinierbare Elemente

Mischbatterie Max Steel

NEW



- Kartusche: Keramikscheiben
- 360° schwenkbarer Auslauf
- Hahnrosette: \varnothing 50 mm
- Hahnloch: \varnothing 35 mm

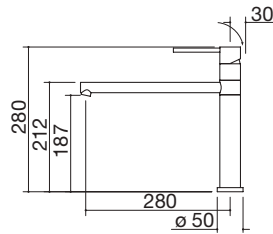

AUSFÜHRUNG EDELSTAHL SATINIERT

Art.-Nr. 1RUBMXS

Mischbatterie Max Black

NEW



- Kartusche: Keramikscheiben
- 360° schwenkbarer Auslauf
- Hahnrosette: \varnothing 50 mm
- Hahnloch: \varnothing 35 mm

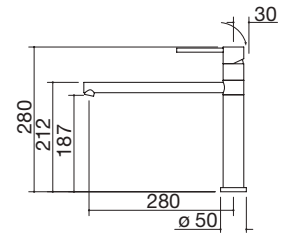

SCHWARZ

Art.-Nr. 1RUBMXK

Dispenser Smart Steel

NEW



- Edelstahl AISI 304
- Spender für Flüssigseife/Spülmittel mit Befüllung von oben, Volumen: 250 ml
- Maße Behälter: \varnothing 56x150 h mm
- Dispenserrosette: \varnothing 40 mm
- Dispenserloch: \varnothing 35 mm

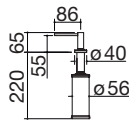

EDELSTAHL SATINIERT

Art.-Nr. 1DSS

Dispenser Smart Black

NEW



- Spender für Flüssigseife/Spülmittel mit Befüllung von oben, Volumen: 250 ml
- Maße Behälter: \varnothing 56x150 h mm
- Dispenserrosette: \varnothing 40 mm
- Dispenserloch: \varnothing 35 mm

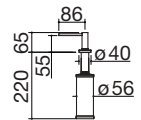

SCHWARZ

Art.-Nr. 1DSK

Ausziehbare Brause



- Ausziehbare Brause
- Kompatibilität mit: Standard-Mischbatterien, Mischbatterien mit separatem Hebelschalter, separatem Wasserzulauf
- Brausenrosette: \varnothing 55 mm
- Brausenloch: \varnothing 35 mm

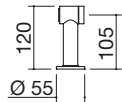

AUSFÜHRUNG EDELSTAHL SATINIERT

Art.-Nr. 1DCE



ZUBEHÖRKANÄLE H.20

Einbau und flächenbündig

Zubehörkanal H.20 Einbau und flächenbündig 90



Zubehörkanal H.20 Einbau und flächenbündig 120



Zubehörkanal H.20 Einbau und flächenbündig 150



Zubehörkanal 180 für Modulaufnahme



EFR FB

- Edelstahl AISI 304
- 2" Bodenablauf
- Vorrüstung für die Aufnahme von 3 Modulen
- 3 Kabeldurchgänge
- Unterbau: 90
- Einbau: 84x16 cm
- Flächenbündig: siehe Website

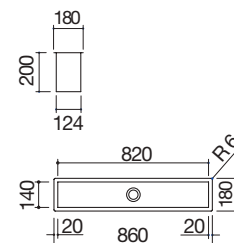

EDELSTAHL SATINIERT

Art.-Nr. 1CI90

EFR FB

- Edelstahl AISI 304
- 2" Bodenablauf
- Vorrüstung für die Aufnahme von 4 Modulen
- 3 Kabeldurchgänge
- Unterbau: 120
- Einbau: 111,5x16 cm
- Flächenbündig: siehe Website

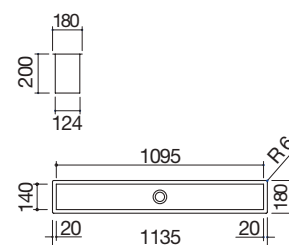

EDELSTAHL SATINIERT

Art.-Nr. 1CI120

EFR FB

- Edelstahl AISI 304
- 2" Bodenablauf
- Vorrüstung für die Aufnahme von 5 Modulen
- 3 Kabeldurchgänge
- Unterbau: 150
- Einbau: 139x16 cm
- Flächenbündig: siehe Website

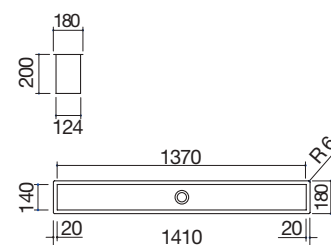

EDELSTAHL SATINIERT

Art.-Nr. 1CI150

- Edelstahl AISI 304
- 2" Bodenablauf
- Vorrüstung für die Aufnahme von 6 Modulen
- 5 Kabeldurchgänge
- Halterungen für die Wandmontage
- Im Lieferumfang enthalten: bewegliche Ablage 10x13,8 cm
- Einbau: 178x18 cm
- Wandmontage: 178x19 cm

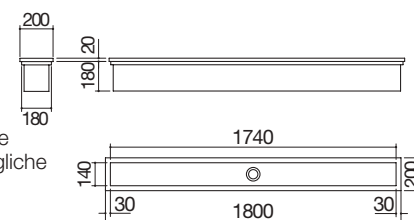

EDELSTAHL SATINIERT

Art.-Nr. 1CIA180

Standardausstattung: Halteklammern, Kartonverpackung.



ZUBEHÖRKANÄLE H.20 Einbau und flächenbündig

Zubehörkanal H.20 Einbau und flächenbündig 90



- Edelstahl AISI 304
- 2" Bodenablauf
- Vorrüstung für die Aufnahme von 3 Modulen
- 3 Kabeldurchgänge
- Unterbau: 90
- Einbau: 84x16 cm
Flächenbündig: siehe Website

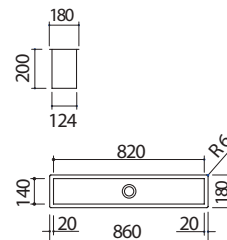

EDELSTAHL SCHWARZ MATT

Art.-Nr. 1C190N

Zubehörkanal H.20 Einbau und flächenbündig 120



- Edelstahl AISI 304
- 2" Bodenablauf
- Vorrüstung für die Aufnahme von 4 Modulen
- 3 Kabeldurchgänge
- Unterbau: 120
- Einbau: 111,5x16 cm
Flächenbündig: siehe Website

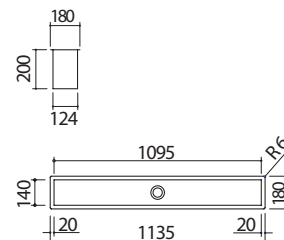

EDELSTAHL SCHWARZ MATT

Art.-Nr. 1C1120N

Zubehörkanal H.20 Einbau und flächenbündig 150



- Edelstahl AISI 304
- 2" Bodenablauf
- Vorrüstung für die Aufnahme von 5 Modulen
- 3 Kabeldurchgänge
- Unterbau: 150
- Einbau: 139x16 cm
Flächenbündig: siehe Website

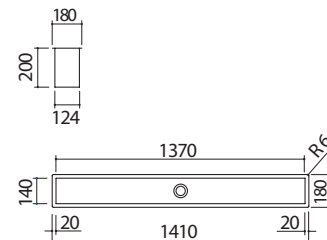

EDELSTAHL SCHWARZ MATT

Art.-Nr. 1C1150N

Standardausstattung: Halteklammern, Kartonverpackung.



ZUBEHÖRKANÄLE H.20

Kombinierbare Elemente

Waage aus Edelstahl

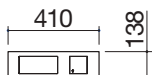

- 1 ½ Module
- Edelstahl AISI 304
- Wiegebereich: 0-20 kg
- Maßeinheit: g, kg, lb, oz
- Genauigkeit: ± 1g
- Funktionen: Tara, Gesamtgewicht, Minute Minder, Multitimer
- Fernbedienung für Dunstabzugshauben Barazza
- Anschluss für externe Lichtquelle 5 A 250 V
- Automatische Ausschaltung
- Stromversorgung 100-240 V
- Max. Stromaufnahme 0,2 A

Waage aus Edelstahl schwarz



- 1 ½ Module
- Edelstahl AISI 304
- Wiegebereich: 0-20 kg
- Maßeinheit: g, kg, lb, oz
- Genauigkeit: ± 1g
- Funktionen: Tara, Gesamtgewicht, Minute Minder, Multitimer
- Fernbedienung für Dunstabzugshauben Barazza
- Anschluss für externe Lichtquelle 5 A 250 V
- Automatische Ausschaltung
- Stromversorgung 100-240 V
- Max. Stromaufnahme 0,2 A

EDELSTAHL SATINIERT

Art.-Nr. 1CBCL

Schale ohne Ablauf Eiswürfelfach/Flaschenhalter aus Edelstahl **NEW**

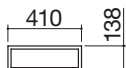

- 1 ½ Module
- Edelstahl AISI 304

EDELSTAHL SCHWARZ MATT

Art.-Nr. 1CBLN

Schale ohne Ablauf Eiswürfelfach/Flaschenhalter aus Edelstahl schwarz **NEW**

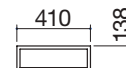

- 1 ½ Module
- Edelstahl AISI 304

EDELSTAHL SATINIERT

Art.-Nr. 1CVBG2

Schale ohne Ablauf aus Edelstahl mit Messerhalter aus Fenix **NEW**



- 1 ½ Module
- Edelstahl AISI 304
- Fenix schwarz
- für 3 Messer

EDELSTAHL SCHWARZ MATT

Art.-Nr. 1CVBG2N

Schale ohne Ablauf aus Edelstahl schwarz mit Messerhalter aus Fenix **NEW**



- 1 ½ Module
- Edelstahl AISI 304
- Fenix schwarz
- für 3 Messer

EDELSTAHL SATINIERT/FENIX

Art.-Nr. 1CVP

EDELSTAHL SCHWARZ MATT/FENIX

Art.-Nr. 1CVPN

ZUBEHÖRKANÄLE H.20

Kombinierbare Elemente

Schale ohne Ablauf mit Boden aus Edelstahl

NEW

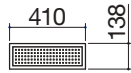

- 1 ½ Module
- Edelstahl AISI 304

EDELSTAHL SATINIERT

Art.-Nr. 1CVFG

Schale ohne Ablauf mit Boden aus Edelstahl schwarz

NEW

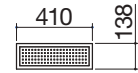

- 1 ½ Module
- Edelstahl AISI 304

EDELSTAHL SCHWARZ MATT

Art.-Nr. 1CVFGN

Steckdosenelement Flip Top Push aus Edelstahl

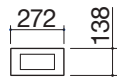

- 1 Modul
- Deckel aus Edelstahl AISI 304 mit 180°-Kippmechanismus
- 2 Schuko-Steckdosen
- 1 USB-Buchse für elektronische Geräte

EDELSTAHL SATINIERT

Art.-Nr. 1CPP

Steckdosenelement Flip Top Push aus Edelstahl schwarz

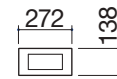

- 1 Modul
- Deckel aus Edelstahl AISI 304 mit 180°-Kippmechanismus
- 2 Schuko-Steckdosen
- 1 USB-Buchse für elektronische Geräte

EDELSTAHL SCHWARZ MATT

Art.-Nr. 1CPPN

Schneidbretthalter aus Edelstahl mit Schneidbrettern aus Fenix

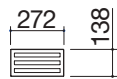

- 1 Modul
- Edelstahl AISI 304
- 3 Schneidbretter aus schwarzem Fenix

EDELSTAHL SATINIERT / SCHNEIDBRETTER AUS FENIX

Art.-Nr. 1CPT

Schneidbretthalter aus Edelstahl schwarz mit Schneidbrettern aus Fenix

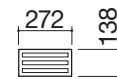

- 1 Modul
- Edelstahl AISI 304
- 3 Schneidbretter aus schwarzem Fenix

EDELSTAHL SCHWARZ MATT / SCHNEIDBRETTER AUS FENIX

Art.-Nr. 1CPTN

Geschirrablage aus Edelstahl

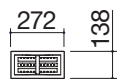

- 1 Modul
- Edelstahl AISI 304
- für 3 tiefe oder flache Teller

EDELSTAHL SATINIERT

Art.-Nr. 1CSP

Geschirrablage mit Stiften aus Edelstahl schwarz und Fenix

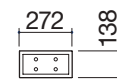

- 1 Modul
- Edelstahl AISI 304
- für 3 tiefe oder flache Teller

EDELSTAHL SCHWARZ MATT / FENIX

Art.-Nr. 1CSPN

ZUBEHÖRKANÄLE H.20

Kombinierbare Elemente

Gelochte Schale aus Edelstahl

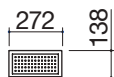

- 1 Modul
- Edelstahl AISI 304

EDELSTAHL SATINIERT

Art.-Nr. 1CVS

Gelochte Schale aus Edelstahl schwarz

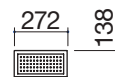

- 1 Modul
- Edelstahl AISI 304

EDELSTAHL SCHWARZ MATT

Art.-Nr. 1CVSN

Schale ohne Ablauf mit Boden aus Edelstahl

NEW

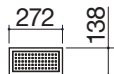

- 1 Modul
- Edelstahl AISI 304

EDELSTAHL SATINIERT

Art.-Nr. 1CVF

Schale ohne Ablauf mit Boden aus Edelstahl schwarz

NEW

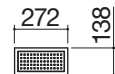

- 1 Modul
- Edelstahl AISI 304

EDELSTAHL SCHWARZ MATT

Art.-Nr. 1CVFN

Abstellfläche / Abtropfgitter für Gläser aus Edelstahl



- 1 Modul
- Edelstahl AISI 304



EDELSTAHL SATINIERT

Art.-Nr. 1CRG

Abstellfläche / Abtropfgitter für Gläser aus Edelstahl schwarz



- 1 Modul
- Edelstahl AISI 304 hoher Stärke schwarz



EDELSTAHL SCHWARZ MATT

Art.-Nr. 1CRGN

Messerhalter aus Fenix

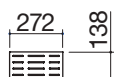

- 1 Modul
- Fenix schwarz
- für 12 Messer



FENIX

Art.-Nr. 1CPC

Halterung für Tablet und Smartphone aus Edelstahl schwarz



- Edelstahl AISI 304
- kompatibel mit den Modellen 1CRG, 1CRGN, 1CPC, 1CRP, 1CRPN

EDELSTAHL SCHWARZ MATT

Art.-Nr. 1CSTN

ZUBEHÖRKANÄLE H.20

Kombinierbare Elemente

Schale ohne Ablauf mit Deckel aus Edelstahl

NEW

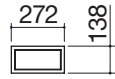

- 1 Modul
- Deckel aus Edelstahl AISI 304 mit Push-Pull-Öffnungssystem

EDELSTAHL SATINIERT

Art.-Nr. 1CVCC

Schale ohne Ablauf mit Deckel aus Edelstahl schwarz

NEW

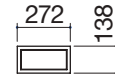

- 1 Modul
- Deckel aus Edelstahl AISI 304 mit Push-Pull-Öffnungssystem

EDELSTAHL SCHWARZ MATT

Art.-Nr. 1CVCCN

Induktionsladegerät aus Edelstahl

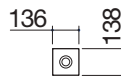

- ½ Modul
- Edelstahl AISI 304
- Funktionen: schnelle Aufladung, hohe Ladeeffizienz (79%), LED-Anzeige, selektive Geräteerfassung, Sicherheitsabschaltung
- Input: 110-240 V AC, 50/60 Hz
- Output: 5 V / 9 V - 1,1 A
- Max. Leistung: 10 W

EDELSTAHL SATINIERT

Art.-Nr. 1CCB

Induktionsladegerät aus Edelstahl schwarz

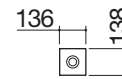
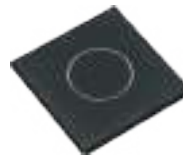

- ½ Modul
- Edelstahl AISI 304
- Funktionen: schnelle Aufladung, hohe Ladeeffizienz (79%), LED-Anzeige, selektive Geräteerfassung, Sicherheitsabschaltung
- Input: 110-240 V AC, 50/60 Hz
- Output: 5 V / 9 V - 1,1 A
- Max. Leistung: 10 W

EDELSTAHL SCHWARZ MATT

Art.-Nr. 1CCBN

Bluetooth-Lautsprecher aus Edelstahl

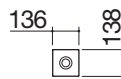

- ½ Modul
- Edelstahl AISI 304
- Funktionen: Bluetooth 5.0, digitaler 5-Band-Hardware-Equalizer
- Bluetooth-Reichweite: 10 m
- Input: 110-240 V AC, 50/60 Hz
- Max. Leistung: 3 W

EDELSTAHL

Art.-Nr. 1CCA

Bluetooth-Lautsprecher aus Edelstahl schwarz

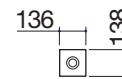
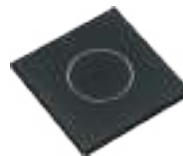

- ½ Modul
- Edelstahl AISI 304
- Funktionen: Bluetooth 5.0, digitaler 5-Band-Hardware-Equalizer
- Bluetooth-Reichweite: 10 m
- Input: 110-240 V AC, 50/60 Hz
- Max. Leistung: 3 W

EDELSTAHL SCHWARZ MATT

Art.-Nr. 1CCAN

Flaschenhalter aus Edelstahl

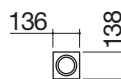

- ½ Modul
- Edelstahl AISI 304
- Für verschiedene Küchengeräte oder Flaschen mit max. 90 mm Durchmesser

EDELSTAHL SATINIERT

Art.-Nr. 1CPB

Flaschenhalter aus Edelstahl schwarz

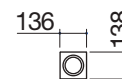

- ½ Modul
- Edelstahl AISI 304
- Für verschiedene Küchengeräte oder Flaschen mit max. 90 mm Durchmesser

EDELSTAHL SCHWARZ MATT

Art.-Nr. 1CPBN

ZUBEHÖRKANÄLE H.20

Kombinierbare Elemente

Abstellfläche / Abtropfgitter für Gläser aus Edelstahl

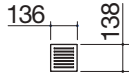

- ½ Modul
- Edelstahl AISI 304



EDELSTAHL SATINIERT

Art.-Nr. 1CRP

Abstellfläche / Abtropfgitter für Gläser aus Edelstahl schwarz

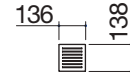

- ½ Modul
- Edelstahl AISI 304



EDELSTAHL SCHWARZ MATT

Art.-Nr. 1CRPN

Schale ohne Ablauf mit Boden aus Edelstahl

NEW

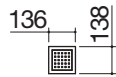

- ½ Modul
- Edelstahl AISI 304

EDELSTAHL SATINIERT

Art.-Nr. 1CVFP

Schale ohne Ablauf mit Boden aus Edelstahl schwarz

NEW



- ½ Modul
- Edelstahl AISI 304

EDELSTAHL SCHWARZ MATT

Art.-Nr. 1CVFPN

ZUBEHÖRKANÄLE H.7

BEISPIELE DER ZUSAMMENSTELLUNG

Edelstahl schwarz matt und Edelstahl satiniert

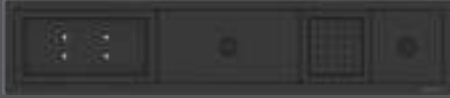

Zubehörkanal Einbau und flächenbündig 90 mit 2 Elementen mit 1 Modul und 2 Elementen mit 1/2 Modul.



Zubehörkanal Einbau und flächenbündig 150 mit 3 Elementen mit 1 Modul und 4 Elementen mit 1/2 Modul.



Zubehörkanal Einbau und flächenbündig 180 mit 1 Element mit 1/2 Modulen, 1 Element mit 1 Modul, 1 Element mit 1/2 Modul, Dunstabzugshaube Lab Evolution mit 3 Modulen und beweglicher Ablage.



Zubehörkanal Einbau und flächenbündig 120 mit 3 Elementen mit 1 Modul, 2 Elementen mit 1/2 Modul.

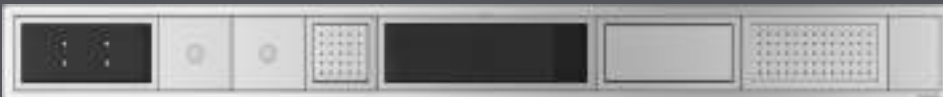

Zubehörkanal Einbau und flächenbündig 180 mit 1 Element mit 1/2 Modulen, 3 Elementen mit 1 Modul, 3 Elementen mit 1/2 Modul und beweglicher Ablage.



Zubehörkanal Einbau und flächenbündig 180 mit 1 Element mit 1/2 Modulen, 1 Element mit 1 Modul, 1 Element mit 1/2 Modul, Dunstabzugshaube Lab Evolution mit 3 Modulen und beweglicher Ablage.



Zubehörkanal Einbau und flächenbündig 180 mit 2 Elementen mit 1 Modul, 2 Elementen mit 1/2 Modul, Dunstabzugshaube Lab Evolution mit 3 Modulen und beweglicher Ablage.

ZUBEHÖRKANÄLE H.20

BEISPIELE DER ZUSAMMENSTELLUNG

Edelstahl schwarz matt und Edelstahl satiniert

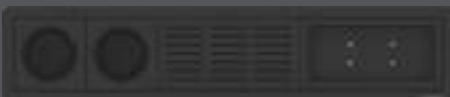

Zubehörkanal Einbau und flächenbündig 90 mit 2 Elementen mit 1 Modul und 2 Elementen mit 1/2 Modul.



Zubehörkanal Einbau und flächenbündig 120 mit 1 Element mit 1/2 Modulen, 2 Elemente mit 1 Modul, 1 Element mit 1/2 Modul.



Zubehörkanal Einbau und flächenbündig 120 mit 2 Elementen mit 1 Modul und 4 Elementen mit 1/2 Modul.



Zubehörkanal Einbau und flächenbündig 150 mit 1 Element mit 1/2 Modulen, 3 Elementen mit 1 Modul, 1 Element mit 1/2 Modul.



Zubehörkanal Einbau und flächenbündig 150 mit 2 Elementen mit 1/2 Modulen, 2 Elementen mit 1 Modul.



Zubehörkanal für Modulaufnahme 180 mit 4 Elementen mit 1 Modul und 4 Elementen mit 1/2 Modul und beweglicher Ablage.



KOLLEKTION OUTDOOR

Der Wunsch nach Freiheit ist Leitmotiv der Outdoor-Kollektion von Barazza. Die Schönheit des Designs wird zum Instrument, um eine Funktionalität zu schaffen, die es so noch nie gab. Daraus entsteht eine Kollektion, die konzipiert wurde, um dem Freiheitsdrang Raum zu geben, den wir alle verspüren und konkretisiert sich in unendlichen Möglichkeiten, über seine Zeit in neuen Räumen zu verfügen. Neue Horizonte voller Sonne, Meer und Grün bieten den Rahmen für aufregende Momente, die Sie dank der Widerstandsfähigkeit von Edelstahl AISI 316, einem optisch besonders ansprechenden Material, das extrem witterungsfest ist, vollkommen unbeschwert genießen können.

KOCHFELDER THALAS FREISTEHEND S. 344



KOCHFELDER THALAS EINBAU S. 348



RECHTECKIGE SPÜL- UND WASCHBECKEN 316 S. 352



ARMATUREN S. 360







KOCHFELDER THALAS FREISTEHEND UND EINBAU Legende Symbole

Doppelkranz 4,7 kW



Brenner, der dank der hohen Leistung beste Ergebnisse gewährleistet. Für eine noch größere Präzision beim Garen regulieren zwei Drehknöpfe die interne 0,8 kW-Flamme und die äußere 3,9 kW-Flamme. Auch für das Garen mit Wok geeignet.

Induktion



Bei der Induktion wird Hitze nur am Boden des Topfes generiert und direkt auf die zu garenden Speisen übertragen. Aufgrund eines Wirkungsgrads von 90 % verkürzen sich die Garzeiten erheblich. Die Oberfläche der Platte bleibt kalt, um während der Nutzung eine größere Sicherheit zu gewährleisten und die Reinigung zu erleichtern.

Teppanyaki



6 mm starke Elektro-Platte aus Edelstahl AISI 304 für das Garen von Fleisch, Fisch und Gemüse, ohne Hinzufügen von Würze. Sie ist in zwei Kochzonen aufgeteilt, die einzeln oder gleichzeitig verwendet werden können, ohne dass sich die Aromen der verschiedenen zu garenden Speisen miteinander vermischen. Sie ist mit einem Thermostat ausgestattet und lässt sich leicht mit einer kleinen Menge an kohlenstoffhaltigem Wasser, Spülmittel und einem Stahlspatel reinigen.

Doppelkranz Chef 3,5 kW



Die Kochfelder Thalass mit zwei Gasbrennern sind mit Doppelkranz Chef 3,5 kW ausgestattet, der dank seiner zwei Brennräume, die die Hitze perfekt über den Boden des Kochgeräts verteilen, professionelle Ergebnisse gewährleistet. Die Flamme ist so ausgerichtet, dass sie sich in der Mitte des Brenners konzentriert, was das Garen noch weiter beschleunigt.

Barbecue



Mit elektrischem Betrieb und Lavastein, der Fett absorbiert und die Rauchbildung verhindert. Das Heizelement ist unter dem Rost positioniert, um zu verhindern, dass der Kontakt mit Garflüssigkeit zu Rauchbildung führt. Die Garqualität ist analog zu der eines traditionellen Holzkohlegrills.

Mehrzweck-Abdeckung



Die Mehrzweck-Abdeckung Thalass funktioniert als Tablett, um Gerichte zu servieren, als Schutz für die Kochfelder und schließlich als Deckel, der der Umgebung eine stärkere Klarheit der Linien bietet. Das Schneidbrett aus massiver Eiche eignet sich als optimales Zubehör und vervollständigt ihre Funktion.



THALAS FREISTEHEND

Die Outdoor-Kollektion bietet eine breite Auswahl an freistehenden Kochfeldern Thalass, die bequem zu transportieren und aufzustellen sind und jeweils spezifisch für verschiedene Zubereitungsmethoden geeignet sind.

Dank der besonderen chemischen Zusammensetzung des Edelstahls AISI 316, aus dem die Kochfelder hergestellt sind, sind sie besonders beständig gegen Salzkorrosion und damit für jede Umgebung geeignet. Vervollständigt wird die Kollektion durch eine praktische Mehrzweck-Abdeckung.



KOCHFELDER THALAS FREISTEHEND

Kochfeld Thalas 40 Freistehend

Doppelkranz 4,7 kW



Kochfeld Thalas 40 Freistehend

1 Gasbrenner + Doppelkranz Chef



Kochfeld Thalas 40 Freistehend

2 Induktionskochzonen



Zubehör: 35

- Edelstahl AISI 316
- Rost: Gusseisen
- Gasbrenner mit Doppelsteuerung
- Ausstattung: elektronische Zündung mit Batterie
- Vorrüstung für LPG
- Wasserdichte Abdeckplane

Brennerleistung:

1 Doppelkranz: 4,7 kW
(innen 0,8 kW, außen 3,9 kW)

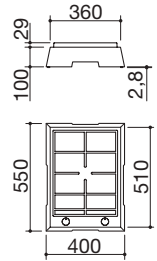

EDELSTAHL AISI 316 SATINIERT

Art.-Nr. 1PTF1



- Edelstahl AISI 316
- Rost: Gusseisen
- Ausstattung: elektronische Zündung mit Batterie
- Vorrüstung für LPG
- Wasserdichte Abdeckplane

Brennerleistung:

• 1 Normalbrenner: 1,75 kW
1 Doppelkranz Chef: 3,5 kW

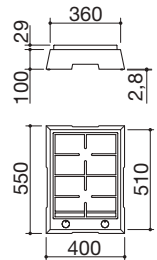

EDELSTAHL AISI 316 SATINIERT

Art.-Nr. 1PTF2



- Edelstahl AISI 316
- Funktionen: Leistungsbegrenzer, Booster, selektive Topferkennung, Warmhalten, automatische Vorwärmung
- Sicherheitsvorrichtungen: elektronische Funktionssperre als Kindersicherung, Kontrollleuchte Restwärme, Sicherheitsabschaltung
- Min. Topfdurchmesser: ø 90 mm
- Verstellbare Leistungsstufen: 1,6 – 2,0 – 2,4 – 2,8 – 3,2 – 3,7 kW
- Max. Leistungsaufnahme: 3,7 kW
- Ausstattung: Schuko-Stecker
- Wasserdichte Abdeckplane
- Schneidbrett Thalass 1TTH

Leistung Induktionskochzonen:

• 1 Kochzone ø 200 mm: 2,3-3 kW (*)
• 1 Kochzone ø 160 mm: 1,4-2,1 kW (*)
(*) bei Booster-Funktion

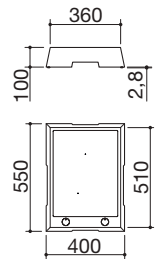

GLASKERAMIK SCHWARZ / EDELSTAHL AISI 316 SATINIERT Art.-Nr. 1PTFID



KOCHFELDER THALAS FREISTEHEND

Kochfeld Thalys 40 Freistehend Teppanyaki



Kochfeld Thalys 40 Freistehend Barbecue



Mehrzweck-Abdeckung Thalys Wasserdichter Deckel / Serviertablett

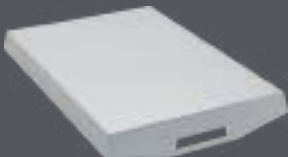

- Edelstahl AISI 316
- Bratplatte aus Edelstahl AISI 304
Stärke 6 mm
- Thermostat
- 2 Kochzonen
- Elektronische Temperaturregelung
von 50 °C bis 270 °C
- Betriebsleuchte Platte und Thermostat
- Max. Leistungsaufnahme: 1 kW
- Ausstattung: Schuko-Stecker
- Wasserdichte Abdeckplane
- Schneidbrett Thalys 1TTH

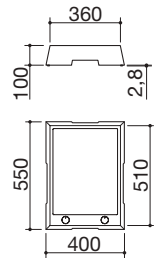

EDELSTAHL AISI 316 SATINIERT

Art.-Nr. 1PTFTK1



- Edelstahl AISI 316
- Barbecue mit elektrischem Heizelement
- Rost: Gusseisen
- Lavastein, der Garflüssigkeiten absorbiert
- herausnehmbares Tablett aus Edelstahl
AISI 304
- Stufenregulierung von 0 bis 9
- Betriebsleuchte Heizelement
- Max. Leistungsaufnahme: 1,75 kW
- Ausstattung: Schuko-Stecker
- Wasserdichte Abdeckplane

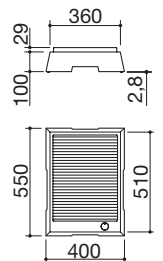

EDELSTAHL AISI 316 SATINIERT

Art.-Nr. 1PTFBQ

Zubehör: 73

- Edelstahl AISI 316
- Zweifache Funktion: Deckel und
Serviertablett
- Kompatibel mit allen Kochfeldern Thalys
- Freistehend und Einbau
- Kompatibel mit der wasserdichten
Abdeckplane

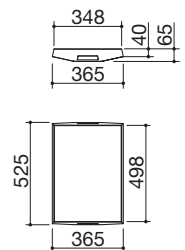

EDELSTAHL AISI 316 SATINIERT

Art.-Nr. 1C306

Zubehör:



35

Art.-Nr. 1RWJ



73

Art.-Nr. 1TTH



THALAS EINBAU

Die Einbau-Kochfelder Thalass können in jede Art von Arbeitsplatten eingesetzt werden, sowohl aus Edelstahl als auch anderen Materialien.

Breite Auswahl an Modellen, die jeweils spezifisch für verschiedene Zubereitungsmethoden geeignet sind. Dank der besonderen chemischen Zusammensetzung des Edelstahls AISI 316, aus dem die Kochfelder hergestellt sind, sind sie besonders beständig gegen Salzkorrosion und damit für jede Umgebung geeignet.



KOCHFELDER THALAS EINBAU

Kochfeld Thalys 37 Einbau Doppelkranz 4,7 kW



Kochfeld Thalys 37 Einbau 1 Gasbrenner + Doppelkranz Chef



Kochfeld Thalys 37 Einbau 2 Induktionskochzonen



Zubehör: 35

- Edelstahl AISI 316
- Rost: Gusseisen
- Gasbrenner mit Doppelsteuerung
- Ausstattung: elektronische Zündung mit Batterie, Halteklammern, Dichtung
- Vorrüstung für LPG
- Wasserdichte Abdeckplane
- Einbau: 34x49 cm

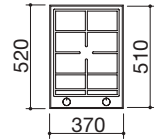
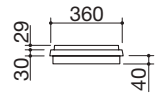

Brennerleistung:

- 1 Doppelkranz: 4,7 kW
(innen 0,8 kW, außen 3,9 kW)

EDELSTAHL AISI 316 SATINIERT

Art.-Nr. 1PTI1



- Edelstahl AISI 316
- Rost: Gusseisen
- Ausstattung: elektronische Zündung mit Batterie, Halteklammern, Dichtung
- Vorrüstung für LPG
- Wasserdichte Abdeckplane
- Einbau: 34x49 cm

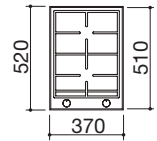
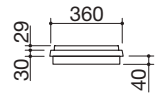

Brennerleistung:

- 1 Normalbrenner: 1,75 kW
- 1 Doppelkranz Chef: 3,5 kW

EDELSTAHL AISI 316 SATINIERT

Art.-Nr. 1PTI2



- Edelstahl AISI 316
- Funktionen: Leistungsbegrenzer, Booster, selektive Topferkennung, Warmhalten, automatische Vorwärmung
- Sicherheitsvorrichtungen: elektronische Funktionssperre als Kindersicherung, Kontrollleuchte Restwärme, Sicherheitsabschaltung
- Min. Topfdurchmesser: ø 90 mm
- Verstellbare Leistungsstufen: 1,6 – 2,0 – 2,4 – 2,8 – 3,2 – 3,7 kW
- Max. Leistungsaufnahme: 3,7 kW
- Ausstattung: Schuko-Stecker, Halteklammern, Dichtung
- Wasserdichte Abdeckplane
- Schneidbrett Thalys 1TTH
- Einbau: 34x49 cm

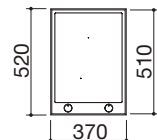
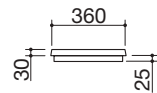

Leistung Induktionskochzonen:

- 1 Kochzone ø 200 mm: 2,3-3 kW (*)
 - 1 Kochzone ø 160 mm: 1,4-2,1 kW (*)
- (*) bei Booster-Funktion

GLASKERAMIK SCHWARZ / EDELSTAHL AISI 316 SATINIERT Art.-Nr. 1PTIID



KOCHFELDER THALAS EINBAU

Kochfeld Thalys 37 Einbau

Teppanyaki



Kochfeld Thalys 80 Einbau

Teppanyaki



Kochfeld Thalys 37 Einbau

Barbecue



Kochfeld Thalys 70 Einbau

Barbecue

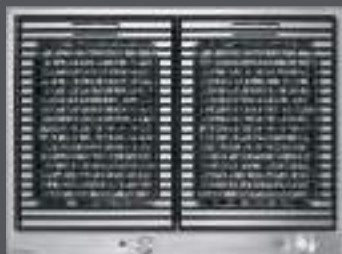

ERT NEW

- Edelstahl AISI 316
- Bratplatte aus Edelstahl AISI 304
Stärke 6 mm
- Thermostat
- 2 Kochzonen
- Elektronische Temperaturregelung
von 50 °C bis 270 °C
- Betriebsleuchte Platte und Thermostat
- Max. Leistungsaufnahme: 1 kW
- Ausstattung: Schuko-Stecker,
Halteklammern, Dichtung
- Wasserdichte Abdeckplane
- Schneidbrett Thalys 1TTH
- Einbau: 34x49 cm

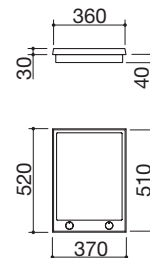

EDELSTAHL AISI 316 SATINIERT

Art.-Nr. 1PTITK1

ERT NEW

Zubehör: 81

- Edelstahl AISI 316
- Bratplatte aus Edelstahl AISI 304
Stärke 6 mm
- Doppelter Thermostat
- 2 Kochzonen
- Elektronische Temperaturregelung
von 50 °C bis 270 °C
- Betriebsleuchte Platte und Thermostat
- Ausstattung: Schuko-Stecker,
Auffangschale für Flüssigkeiten,
Halteklammern, Dichtung
- Wasserdichte Abdeckplane
- Max. Leistungsaufnahme: 2 kW
- Einbau: 76x49 cm

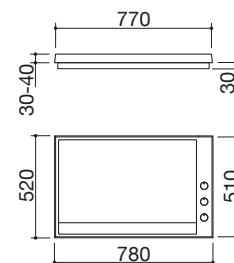

EDELSTAHL AISI 316 SATINIERT

Art.-Nr. 1PTI8TK

ERT

- Edelstahl AISI 316
- Barbecue mit elektrischem Heizelement
- Rost: Gusseisen
- Lavastein, der Garflüssigkeiten absorbiert
- herausnehmbares Tablett aus Edelstahl
AISI 304
- Stufenregulierung von 0 bis 9
- Betriebsleuchte Heizelement
- Max. Leistungsaufnahme: 1,75 kW
- Ausstattung: Schuko-Stecker,
Halteklammern, Dichtung
- Wasserdichte Abdeckplane
- Einbau: 34x49 cm

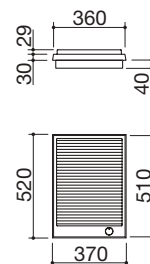

EDELSTAHL AISI 316 SATINIERT

Art.-Nr. 1PTIBQ

ERT NEW

- Edelstahl AISI 316
- Barbecue mit elektrischem Heizelement
- Roste: Gusseisen
- 2 Kochzonen
- Lavastein, der Garflüssigkeiten
absorbiert
- herausnehmbare Tablett aus Edelstahl
AISI 304
- Stufenregulierung von 0 bis 9
- Leuchten Anschalten Heizelement
- Ausstattung: Schuko-Stecker,
Halteklammern, Dichtung
- Wasserdichte Abdeckplane
- Max. Leistungsaufnahme: 3,5 kW
- Einbau: 66,5x49 cm

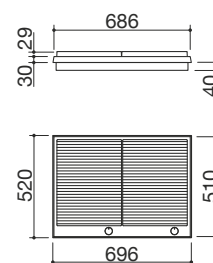

EDELSTAHL AISI 316 SATINIERT

Art.-Nr. 1PTI7BQ

KOCHFELDER THALAS EINBAU

Mehrzweck-Abdeckung Thalass
Wasserdichter Deckel / Serviertablett

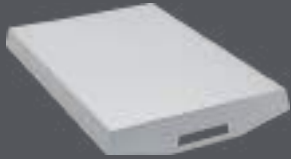

Zubehör: **73**

- Edelstahl AISI 316
- Zweifache Funktion: Deckel und Serviertablett
- Kompatibel mit allen Kochfeldern Thalass
- Freistehend und Einbau
- Kompatibel mit der wasserdichten Abdeckplane

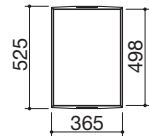
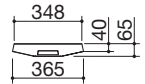

EDELSTAHL AISI 316 SATINIERT

Art.-Nr. 1C306

Zubehör:



Art.-Nr. 1RWJ



Art.-Nr. 1TTH



Art.-Nr. 1PST



SPÜLBECKEN UND RECHTECKIGE WASCHBECKEN 316

Die Spül- und Waschbecken der Outdoor-Kollektion unterscheiden sich in den Abmessungen und der Art des Einbaus, haben aber die klaren Linien und die besondere chemische Zusammensetzung des Edelstahls AISI 316 gemein, die sie noch resistenter gegenüber der Salzkorrosion macht.



SPÜLBECKEN LAB 316 MIT GLEITSCHIENE

Einbau flächenbündig und Unterbau

Spülbecken Lab 316 57x51 Einbau flächenbündig und Unterbau
1 Spülbecken mit Gleitschiene



Spülbecken Lab 316 86x51 Einbau flächenbündig und Unterbau
1 Spülbecken mit Gleitschiene



EFR FB UG

Zubehör: 6 19 71

- Edelstahl AISI 316
- Spülbecken Radius "0"
- Abmessung Spülbecken: 54x38,8x18,3 h
- Spülbecken mit Gleitschiene für Zubehör
- Ausstattung: Ablaufventil 3" 1/2, Deckel aus Edelstahl, Excenter-Ablaufgarnitur Smart, Überlauf B
- Hahnloch: 2 serienmäßige Bohrungen
- Unterbau Spülbecken:
 - Einbau und flächenbündig: 60
 - Unterbau: 80
- Einbau: 56x49 cm
Flächenbündig und Unterbau: siehe Website

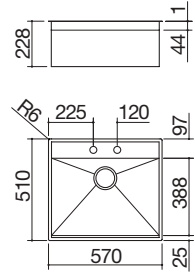

EDELSTAHL AISI 316 SATINIERT

Art.-Nr. 1LLB616

EFR FB UG

Zubehör: 6 19 67 71

- Edelstahl AISI 316
- Spülbecken Radius "0"
- Abmessung Spülbecken: 83x38,8x18,3 h
- Spülbecken mit Gleitschiene für Zubehör
- Ausstattung: Ablaufventil 3" 1/2, Deckel aus Edelstahl, Excenter-Ablaufgarnitur Smart, Überlauf B
- Hahnloch: 2 serienmäßige Bohrungen
- Unterbau Spülbecken:
 - Einbau und flächenbündig: 90
 - Unterbau: 100
- Einbau: 85x49 cm
Flächenbündig und Unterbau: siehe Website

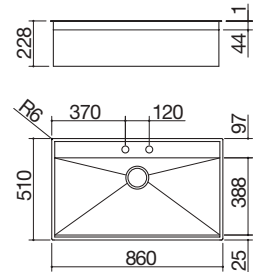

EDELSTAHL AISI 316 SATINIERT

Art.-Nr. 1LLB916

Zubehör:

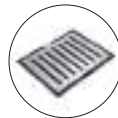

6
Art.-Nr. 1TBF



19
Art.-Nr. 1VBF

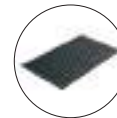

67
Art.-Nr. 1GQN



71
Art.-Nr. 1GQRN

Standardausstattung: Halteklammern, Raumsparsiephon mit Spülmaschinenanschluss, Kartonverpackung. Die Mischbatterie ist nicht im Lieferumfang enthalten.





SPÜLBECKEN LAB COVER 316

Einbau und flächenbündig

Spülbecken Lab Cover 316 57x51 Einbau und flächenbündig
1 Spülbecken mit Abdeckung + Armatur



EFR FB

Zubehör: 71

- Edelstahl AISI 316
- Spülbecken Radius "0"
- Abmessung Spülbecken: 54x34x18,3 h
- Entfernbare, ausbalancierte Abdeckung aus Edelstahl AISI 316 mit manueller Öffnung
- Ausstattung: Ablaufventil 3" 1/2, Überlauf B, Mischbatterie Thalys versenkbar 1RUBTH
- Hahnloch: 2 serienmäßige Bohrungen
- Unterbau Spülbecken: 60
- Einbau: 56x49 cm
- Flächenbündig: siehe Website

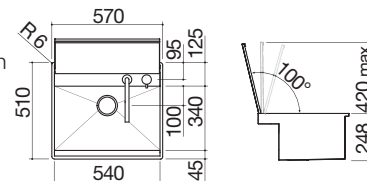

EDELSTAHL AISI 316 SATINIERT

Art.-Nr. 1LLB606

Zubehör:



71

Art.-Nr. 1GQRN **Standardausstattung:** Halteklammern, Raumsparsiphon mit Spülmaschinenanschluss, Kartonverpackung.





RECHTECKIGE SPÜLBECKEN R.“12” 316

Einbau und flächenbündig und Unterbau

Rechteckiges Spülbecken 316 40x40 R.“12”

Einbau flächenbündig und Unterbau



Rechteckiges Spülbecken 316 50x40 R.“12”

Einbau flächenbündig und Unterbau



Rechteckiges Spülbecken 316 70x40 R.“12”

Einbau flächenbündig und Unterbau



EFR FB UG

Zubehör: 8 17 20 25 40 43
45 61 62 66 71

- Edelstahl AISI 316
- Abmessung Spülbecken: 40x40x20 h
- Ausstattung: Ablaufventil 3" 1/2, Überlauf B
- Unterbau Spülbecken:
 - Einbau und flächenbündig: 50
 - Unterbau: 60
- Einbau: 42x42 cm
+ Überlaufschlitz
Flächenbündig und Unterbau:
siehe Website

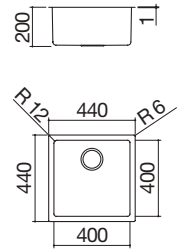

EDELSTAHL AISI 316 SATINIERT

Art.-Nr. 1QR406

EFR FB UG

Zubehör: 8 17 20 25 40 43
45 61 62 66 71

- Edelstahl AISI 316
- Abmessung Spülbecken: 50x40x20 h
- Ausstattung: Ablaufventil 3" 1/2, Überlauf B
- Unterbau Spülbecken:
 - Einbau und flächenbündig: 60
 - Unterbau: 80
- Einbau: 52x42 cm
+ Überlaufschlitz
Flächenbündig und Unterbau:
siehe Website

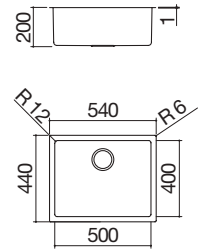

EDELSTAHL AISI 316 SATINIERT

Art.-Nr. 1QR506

EFR FB UG

Zubehör: 8 17 20 25 40 43
45 61 62 66 71

- Edelstahl AISI 316
- Abmessung Spülbecken: 70x40x20 h
- Ausstattung: Ablaufventil 3" 1/2, Überlauf B
- Unterbau Spülbecken:
 - Einbau und flächenbündig: 80
 - Unterbau: 90
- Einbau: 72x42 cm
+ Überlaufschlitz
Flächenbündig und Unterbau: siehe
Website

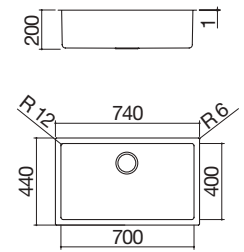

EDELSTAHL AISI 316 SATINIERT

Art.-Nr. 1QR706

Zubehör:



8 Art.-Nr. 1TOF26



17 Art.-Nr. 1VOF



20 Art.-Nr. 1VSOF



25 Art.-Nr. 1CIVQ

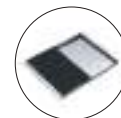

40 Art.-Nr. 1CITN



43 Art.-Nr. 1TOF26N



45 Art.-Nr. 1GSPA



61 Art.-Nr. 1CIFX



62 Art.-Nr. 1VSFX



66 Art.-Nr. 1GLN



71 Art.-Nr. 1GQRN

Standardausstattung: Halteklammern, Raumparsiphon mit Spülmaschinenanschluss, Kartonverpackung. Die Mischbatterie ist nicht im Lieferumfang enthalten.





SONDERAUSFÜHRUNGEN OUTDOOR

Die Outdoor-Produkte von Barazza aus Edelstahl AISI 316 können in exklusive maßgefertigte Arbeitsplatten aus Edelstahl mit satiniertes oder Vintage-Ausführung integriert werden, für einzigartige maßgeschneiderte Lösungen, die ganz individuell dem Wunsch des Kunden entsprechen.

Leitlinien für die Erstellung von Arbeitsplatten Sonderausführungen Outdoor:

Ausführungen

Die Arbeitsplatten aus Edelstahl AISI 316 sind in der raffinierten und eleganten satinierten Ausführung oder in der Vintage-Ausführung erhältlich, bei der das Material dank einer speziellen manuellen Bearbeitung der Oberfläche, die jedes Teil unnachahmlich und einzigartig macht, zum Leben erweckt wird.

Abmessungen

Alle Arbeitsplatten sind in Länge, Tiefe und Stärke individuell gestaltbar. Die maximalen Abmessungen des Blechs für die Arbeitsplatte aus Edelstahl AISI 316 in den Ausführungen satiniert und Vintage ist 4200x1250 mm. Die theoretische Größe wird wie folgt berechnet:
Länge/Tiefe Arbeitsplatte + 2 Mal Stärke + untere Falze.

Tiefe der Arbeitsplatte

Die Arbeitsplatten gibt es in Wandausführung mit einer Tiefe von 300 bis 750 mm und als Insel mit einer Tiefe von 751 bis 1200 mm; überschreitet die Tiefe der Arbeitsplatte 1000 mm, sind nur Kantenstärken von 6, 8 oder 12 mm möglich.

Verfügbare Kantenstärken

6 - 8 - 12 - 20 - 30 - 40 - 60 mm

Verstärkung Unterbau

Alle Arbeitsplatten sind mit einem internen Träger aus Aluminium ausgestattet, der dem Produkt eine noch höhere Festigkeit und bessere Widerstandsfähigkeit gegenüber äußeren Einflüssen verleiht.

Vorrüstung für die Verbindung

Falls eine Arbeitsplatte mit Abmessungen über den angegebenen Grenzwerten benötigt wird, können zwei oder mehr Arbeitsplatten im 45°- oder 90°-Winkel, in L-Form oder in Reihe aneinandergesetzt werden. Um ein Aneinandersetzen zu ermöglichen, sind bei 40 und 60 mm dicken Arbeitsplatten die Anschlussbohrungen bereits in der Materialstärke vorgerüstet.

Garen

An den Arbeitsplatten aus Edelstahl AISI 316 können, ausschließlich bei Einbau, alle Kochfelder Thalas in satiniertes Ausführung installiert werden.

Reinigung

An den Arbeitsplatten aus Edelstahl AISI 316 können Spülbecken R. "0" mit Gleitschiene, Spülbecken R. "0" mit Abdeckung und rechteckige Spülbecken R. "12", in satiniertes oder Vintage-Ausführung angeschweißt werden.

Andere Bearbeitungen

Es können auch Rückseiten, Winkelleisten, Seitenteile, Türen und Abstellflächen aus Edelstahl AISI 316 gefertigt werden.



EDELSTAHL SATINIERT



EDELSTAHL VINTAGE

MISCHBATTERIEN Einhebel

Mischbatterie **Officina Doccia 316** mit ausziehbarer Brause



- Edelstahl AISI 316
- Ausziehbare Brause
- Kartusche: Keramikscheiben
- 360° schwenkbarer Auslauf
- Hahnrosette: \varnothing 45 mm
- Hahnloch: \varnothing 35 mm

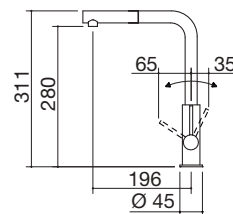

EDELSTAHL AISI 316 SATINIERT

Art.-Nr. **1RUBOF316**

Mischbatterie **Mood One**

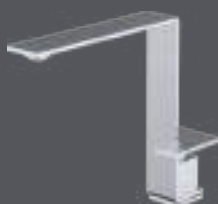

- Edelstahl AISI 316
- Kartusche: Keramikscheiben
- 360° schwenkbarer Auslauf
- Hahnrosette: 45x45 mm
- Hahnloch: \varnothing 35 mm

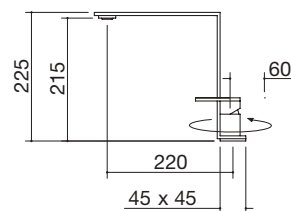

EDELSTAHL AISI 316 SATINIERT

Art.-Nr. **1RUBMD1**



MISCHBATTERIEN mit separatem Hebelmischer

Mischbatterie Thalys Versenkbar mit separatem Hebelmischer



Mischbatterie Mood Top mit separatem Hebelmischer



Mischbatterie Kit Top mit separatem Hebelmischer und ausziehbarer Brause



- Edelstahl AISI 316
- Kartusche: Keramikscheiben
- 360° schwenkbarer Auslauf
- Mindesthöhe: 45 mm
- Hahnrosette: \varnothing 55 mm
- Hebelrosette: \varnothing 43 mm
- Hahnloch: \varnothing 35 mm
- Hebelloch: \varnothing 35 mm

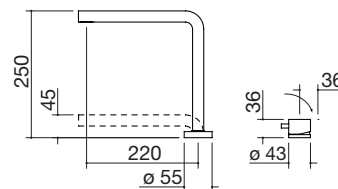

EDELSTAHL AISI 316 SATINIERT

Art.-Nr. 1RUBTH

- Edelstahl AISI 316
- Kartusche: Keramikscheiben
- 360° schwenkbarer Auslauf
- Hahnrosette: 45x45 mm
- Hebelrosette: 50x50 mm
- Hahnloch: \varnothing 35 mm
- Hebelloch: \varnothing 35 mm

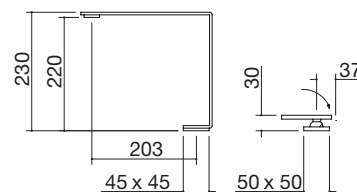

EDELSTAHL AISI 316 SATINIERT

Art.-Nr. 1RUBMDT

- Edelstahl AISI 316
- Kartusche: Keramikscheiben
- 360° schwenkbarer Auslauf
- Hahnrosette: \varnothing 50 mm
- Hebelrosette: \varnothing 50 mm
- Brausenrosette: \varnothing 55 mm
- Hahnloch: \varnothing 35 mm
- Hebelloch: \varnothing 35 mm
- Brausenloch: \varnothing 35 mm

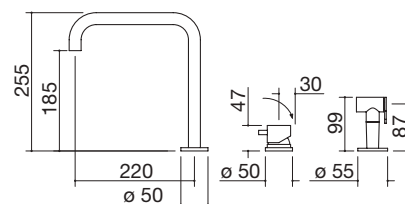

EDELSTAHL AISI 316 SATINIERT

Art.-Nr. 1RUBMRKT





ARMATUREN UND ZUBEHÖR

Armaturen und Zubehör ist eine funktionale und vielseitige Kollektion mit einem raffinierten und zeitgenössischen Stil, und mit Elementen, die sich mit jeder Art von Backofen, Kochfeld, Dunstabzugshaube oder Spül- und Waschbecken kombinieren lassen und aus Materialien hergestellt sind, die eine lange Lebensdauer und praktische Funktion garantieren.

EINHEBELMISCHBATTERIEN

Seite 366



VERSENKBARE WASSERHÄHNE

Seite 382



ARMATUREN MIT SEPARATEM HEBELMI- SCHER UND AUSZIEHBARER BRAUSE

Seite 384



3-WEGE- ARMATUREN

Seite 388



ARMATUREN MIT BRAUSEN

Seite 390



DISPENSER

Seite 392



AUSZIEHBARE BRAUSE

S. 394



STECKDOSENELEMENTE UND STECKDOSENTÜRME

Seite 396



WAAGE

Seite 404



LADEGERÄT UND BLUETOOTH- LAUTSPRECHER

Seite 406



ZUBEHÖR SPÜL- UND WASCHBECKEN

Seite 408

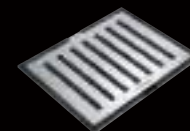

ZUBEHÖR BACKÖFEN UND ENT- SPRECHENDE AUSFÜHRUNGEN

Seite 414

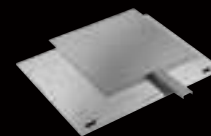

ZUBEHÖR DUNSTABZUGSHAUBEN

Seite 414



ZUBEHÖR KOCHFELDER

Seite 415



REINIGUNGSMITTEL

Seite 416



ARMATUREN

EINHEBEL

EINHEBEL MIT AUSZIEHBARER BRAUSE

AUSFÜHRUNG
EDELSTAHL
SATINIERT



S.367

S.369

S.369



S.369

AUSFÜHRUNG
EDELSTAHL
VERCHROMT



S.370

S.370

S.371



S.370



S.371

EDELSTAHL AISI 304



S.373

S.375

S.375

S.375



S.373



S.373



S.376



S.376

EDELSTAHL AISI 316



S.367



S.377

SCHWARZ



S.378

S.378

S.379



S.378



S.379

GRAU



S.380

WEISS



S.381

VERSENKBAR

SEPARATER HEBELMISCHER
UND AUSZIEHBARE BRAUSE

3-WEGE

BRAUSEN





EINHEBELMISCHBATTERIEN

Die breite Auswahl an Einhebelmischbatterien wurde speziell für eine praktische, funktionale und den trendgemäße Küche entwickelt.

Die Serie besteht aus verschiedenen Mischbatterien im innovativen Design von Barazza aus Edelstahl in verschiedenen Ausführungen und Farbnuancen.

MISCHBATTERIEN

Einhebel

Mischbatterie Mood One



- Edelstahl AISI 316
- Kartusche: Keramikscheiben
- 360° schwenkbarer Auslauf
- Hahnrosette: 45x45 mm
- Hahnloch: ø 35 mm

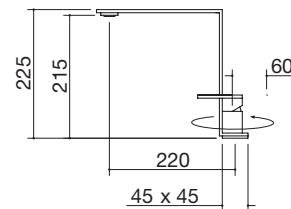

EDELSTAHL AISI 316 SATINIERT

Art.-Nr. 1RUBMD1

Mischbatterie Lab In



- Kartusche: Keramikscheiben
- 360° schwenkbarer Auslauf
- Hahnrosette: 50x50 mm
- Hahnloch: ø 35 mm

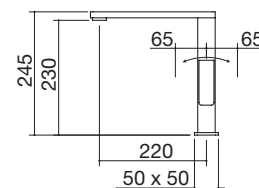

AUSFÜHRUNG EDELSTAHL SATINIERT

Art.-Nr. 1RUBMLB1

Mischbatterie Mood One



Mischbatterie Lab In





MISCHBATTERIEN

Einhebel

Mischbatterie Select Two



Mischbatterie Evo Dusche

mit ausziehbarer Brause und 2 Strahlarten



Mischbatterie Max Steel



Mischbatterie Select Two



- Kartusche: Keramikscheiben
- 360° schwenkbarer Auslauf
- Hahnrosette: \varnothing 50 mm
- Hahnloch: \varnothing 35 mm

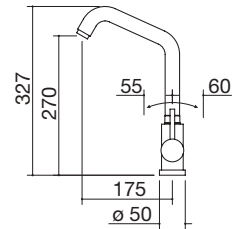

AUSFÜHRUNG EDELSTAHL SATINIERT

Art.-Nr. 1RUBMS2

- Ausziehbare Brause mit 2 Strahlarten
- Kartusche: Keramikscheiben
- 360° schwenkbarer Auslauf
- Hahnrosette: \varnothing 50 mm
- Hahnloch: \varnothing 35 mm

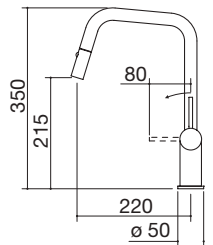

AUSFÜHRUNG EDELSTAHL SATINIERT

Art.-Nr. 1RUBEVD

NEW

- Kartusche: Keramikscheiben
- 360° schwenkbarer Auslauf
- Hahnrosette: \varnothing 50 mm
- Hahnloch: \varnothing 35 mm

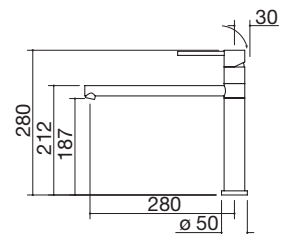

AUSFÜHRUNG EDELSTAHL SATINIERT

Art.-Nr. 1RUBMXS

Mischbatterie Max Steel



MISCHBATTERIEN Einhebel

Mischbatterie B_Free One



Mischbatterie B_Fast



Mischbatterie Lab One Dusche mit ausziehbarer Brause



Mischbatterie Lab One Dusche

- Kartusche: Keramikscheiben
- 360° schwenkbarer Auslauf
- Hahnrosette: \varnothing 55 mm
- Hahnloch: \varnothing 35 mm

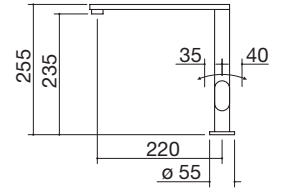

AUSFÜHRUNG EDELSTAHL VERCHROMT Art.-Nr. 1RUBMBF1C

- Kartusche: Keramikscheiben
- 360° schwenkbarer Auslauf
- Hahnrosette: \varnothing 50 mm
- Hahnloch: \varnothing 35 mm

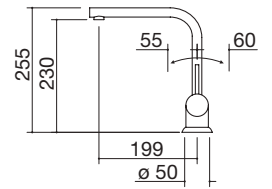

AUSFÜHRUNG EDELSTAHL VERCHROMT Art.-Nr. 1RUBMFSC

NEW

- Ausziehbare Brause
- Kartusche: Keramikscheiben
- 360° schwenkbarer Auslauf
- Hahnrosette: \varnothing 50 mm
- Hahnloch: \varnothing 35 mm

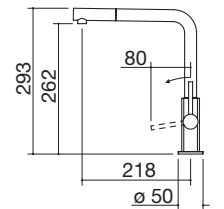

AUSFÜHRUNG EDELSTAHL VERCHROMT Art.-Nr. 1RUBL1D

Mischbatterie B_Fast



MISCHBATTERIEN Einhebel

Mischbatterie B_Level



Mischbatterie Officina Dusche mit ausziehbarer Brause



- Kartusche: Keramikscheiben
- 360° schwenkbarer Auslauf
- Hahnrosette: \varnothing 50 mm
- Hahnloch: \varnothing 35 mm

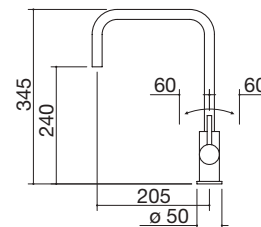

AUSFÜHRUNG EDELSTAHL VERCHROMT Art.-Nr. 1RUBMBLC

- Ausziehbare Brause
- Kartusche: Keramikscheiben
- 360° schwenkbarer Auslauf
- Hahnrosette: \varnothing 50 mm
- Hahnloch: \varnothing 35 mm

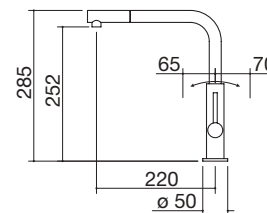

AUSFÜHRUNG EDELSTAHL VERCHROMT Art.-Nr. 1RUBMOF1C

Mischbatterie B_Level



Mischbatterie Officina Dusche





MISCHBATTERIEN Einhebel

Mischbatterie Steel One



Mischbatterie Steel Dusche mit ausziehbarer Brause



Mischbatterie Steel Dusche Vintage mit ausziehbarer Brause



Mischbatterie Steel Dusche



Mischbatterie Steel Dusche Vintage



NEW

- Edelstahl AISI 304
- Kartusche: Keramikscheiben
- 360° schwenkbarer Auslauf
- Hahnrosette: \varnothing 55 mm
- Hahnloch: \varnothing 35 mm

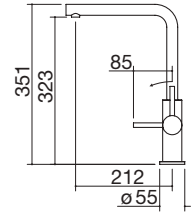

EDELSTAHL AISI 304 SATINIERT

Art.-Nr. 1RUBS1

- Ausziehbare Brause
- Edelstahl AISI 304
- Kartusche: Keramikscheiben
- 180° schwenkbarer Auslauf
- Hahnrosette: \varnothing 50 mm
- Hahnloch: \varnothing 35 mm

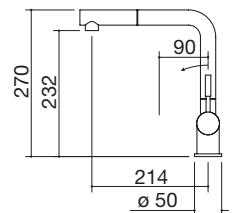

EDELSTAHL AISI 304 SATINIERT

Art.-Nr. 1RUBMSTD

- Ausziehbare Brause
- Edelstahl Vintage AISI 304
- Kartusche: Keramikscheiben
- 180° schwenkbarer Auslauf
- Hahnrosette: \varnothing 50 mm
- Hahnloch: \varnothing 35 mm

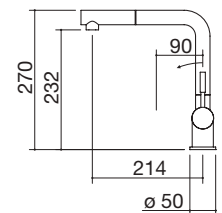

EDELSTAHL AISI 304 VINTAGE

Art.-Nr. 1RUBMSTDV



MISCHBATTERIEN Einhebel

Mischbatterie Easy Steel



- Edelstahl AISI 304
- Kartusche: Keramikscheiben
- 360° schwenkbarer Auslauf
- Hahnrosette: ø 50 mm
- Hahnloch: ø 35 mm

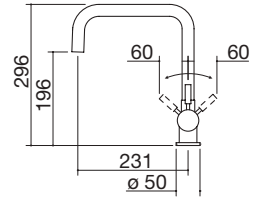

EDELSTAHL AISI 304 SATINIERT

Art.-Nr. 1RUBESS

Mischbatterie B_Free Steel



- Edelstahl AISI 304
- Kartusche: Keramikscheiben
- 360° schwenkbarer Auslauf
- Hahnrosette: ø 50 mm
- Hahnloch: ø 35 mm

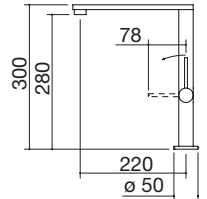

EDELSTAHL AISI 304 SATINIERT

Art.-Nr. 1RUBBFS

NEW

Mischbatterie B_Open One Steel



- Edelstahl AISI 304
- Kartusche: Keramikscheiben
- 360° schwenkbarer Auslauf
- Hahnrosette: ø 55 mm
- Hahnloch: ø 35 mm

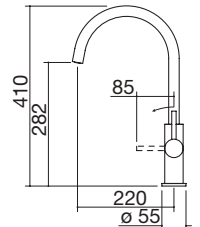

EDELSTAHL AISI 304 SATINIERT

Art.-Nr. 1RUBBO1S

Mischbatterie Easy Steel



Mischbatterie B_Free Steel



MISCHBATTERIEN Einhebel

Mischbatterie Select One Dusche Steel mit ausziehbarer Brause



Mischbatterie Officina One Dusche Steel mit ausziehbarer Brause



Mischbatterie Select One Dusche Steel



NEW

- Ausziehbare Brause
- Edelstahl AISI 304
- Kartusche: Keramikscheiben
- 360° schwenkbarer Auslauf
- Hahnrosette: \varnothing 55 mm
- Hahnloch: \varnothing 35 mm

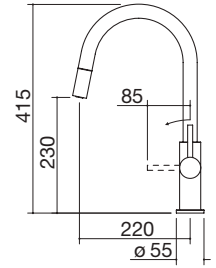

EDELSTAHL AISI 304 SATINIERT

Art.-Nr. 1RUBS1DS

NEW

- Ausziehbare Brause
- Edelstahl AISI 304
- Kartusche: Keramikscheiben
- 360° schwenkbarer Auslauf
- Hahnrosette: \varnothing 55 mm
- Hahnloch: \varnothing 35 mm

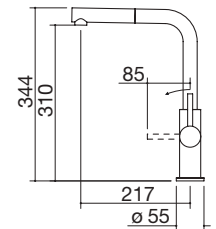

EDELSTAHL AISI 304 SATINIERT

Art.-Nr. 1RUBO1DS

Mischbatterie Officina One Dusche Steel



MISCHBATTERIEN

Einhebel

Mischbatterie **Officina Dusche 316**
mit ausziehbarer Brause



- Ausziehbare Brause
- Edelstahl AISI 316
- Kartusche: Keramikscheiben
- 360° schwenkbarer Auslauf
- Hahnrosette: \varnothing 45 mm
- Hahnloch: \varnothing 35 mm

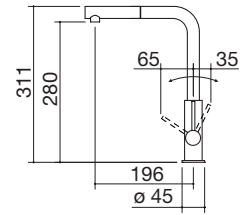

EDELSTAHL AISI 316 SATINIERT

Art.-Nr. 1RUBOF316



MISCHBATTERIEN Einhebel

Mischbatterie Unique Two



Mischbatterie Unique Two Dusche mit ausziehbarer Brause



Mischbatterie Max Black



Mischbatterie Unique Two Dusche



- Kartusche: Keramikscheiben
- 360° schwenkbarer Auslauf
- Hahnrosette: ø 50 mm
- Hahnloch: ø 35 mm

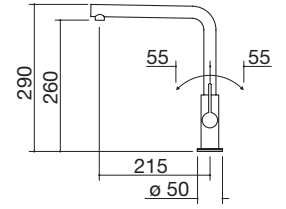

SCHWARZ

Art.-Nr. 1RUBUN2

- Ausziehbare Brause
- Kartusche: Keramikscheiben
- 360° schwenkbarer Auslauf
- Hahnrosette: ø 50 mm
- Hahnloch: ø 35 mm

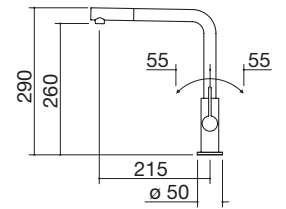

SCHWARZ

Art.-Nr. 1RUBUN2D

NEW

- Kartusche: Keramikscheiben
- 360° schwenkbarer Auslauf
- Hahnrosette: ø 50 mm
- Hahnloch: ø 35 mm

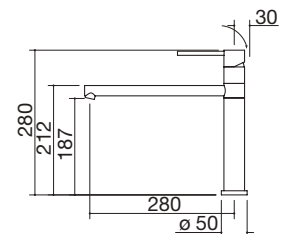

SCHWARZ

Art.-Nr. 1RUBMXK

Mischbatterie Max Black



MISCHBATTERIEN

Einhebel

Mischbatterie City One



Mischbatterie Evo Dusche Black

mit ausziehbarer Brause und 2 Strahlarten



Mischbatterie City One



- Kartusche: Keramikscheiben
- 360° schwenkbarer Auslauf
- Hahnrosette: \varnothing 50 mm
- Hahnloch: \varnothing 35 mm

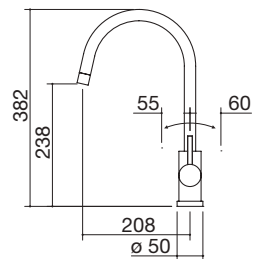

SCHWARZ

Art.-Nr. 1RUBCY1

- Ausziehbare Brause mit 2 Strahlarten
- Kartusche: Keramikscheiben
- 360° schwenkbarer Auslauf
- Hahnrosette: \varnothing 50 mm
- Hahnloch: \varnothing 35 mm

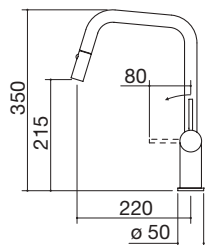

SCHWARZ

Art.-Nr. 1RUBEVDK

Mischbatterie Evo Dusche Black





MISCHBATTERIEN Einhebel

Mischbatterie Soul Dusche
mit ausziehbarer Brause



- Ausziehbare Brause
- Kartusche: Keramikscheiben
- 360° schwenkbarer Auslauf
- Hahnrosette: \varnothing 50 mm
- Hahnloch: \varnothing 35 mm

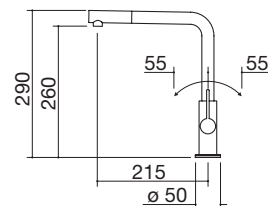

GRAU

Art.-Nr. 1RUBSODG



MISCHBATTERIEN Einhebel

Mischbatterie Soul Dusche
mit ausziehbarer Brause



- Ausziehbare Brause
- Kartusche: Keramikscheiben
- 360° schwenkbarer Auslauf
- Hahnrosette: \varnothing 50 mm
- Hahnloch: \varnothing 35 mm

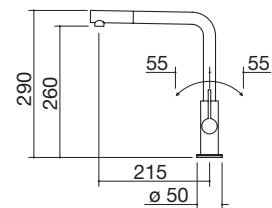

WEISS

Art.-Nr. 1RUBSODB

MISCHBATTERIEN Versenkbar

Mischbatterie B_Free Versenkbar mit separatem Hebelmischer



- Kartusche: Keramikscheiben
- 360° schwenkbarer Auslauf
- Mindesthöhe: 42 mm
- Hahnrosette: \varnothing 55 mm
- Hebelrosette: \varnothing 52 mm
- Hahnloch: \varnothing 35 mm
- Hebelloch: \varnothing 35 mm

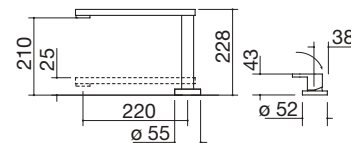

AUSFÜHRUNG EDELSTAHL SATINIERT

Art.-Nr. 1RUBMBFA

Mischbatterie B_Open One Versenkbar mit separatem Hebelmischer und ausziehbarer Brause



- Ausziehbare Brause
- Kartusche: Keramikscheiben
- 360° schwenkbarer Auslauf
- Mindesthöhe: 60 mm
- Hahnrosette: \varnothing 55 mm
- Hebelrosette: \varnothing 50 mm
- Hahnloch: \varnothing 35 mm
- Hebelloch: \varnothing 35 mm

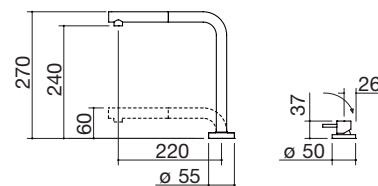

AUSFÜHRUNG EDELSTAHL SATINIERT

Art.-Nr. 1RUBMBOA

Mischbatterie B_Free Versenkbar



Mischbatterie B_Open One Versenkbar



MISCHBATTERIEN

Versenkbar

Mischbatterie Space Steel Versenkbar

mit separatem Hebelmischer



Mischbatterie Thalys Versenkbar

mit separatem Hebelmischer



Mischbatterie B_Smart Versenkbar



NEW

- Edelstahl AISI 304
- Kartusche: Keramikscheiben
- 360° schwenkbarer Auslauf
- Mindesthöhe: 40 mm
- Hahnrosette: \varnothing 54 mm
- Hebelrosette: \varnothing 54 mm
- Hahnloch: \varnothing 35 mm
- Hebelloch: \varnothing 35 mm

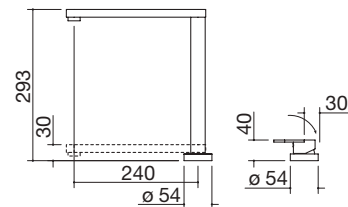

EDELSTAHL AISI 304 SATINIERT

Art.-Nr. 1RUBSSA

- Edelstahl AISI 316
- Kartusche: Keramikscheiben
- 360° schwenkbarer Auslauf
- Mindesthöhe: 45 mm
- Hahnrosette: \varnothing 55 mm
- Hebelrosette: \varnothing 43 mm
- Hahnloch: \varnothing 35 mm
- Hebelloch: \varnothing 35 mm

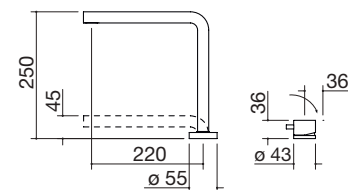

EDELSTAHL AISI 316 SATINIERT

Art.-Nr. 1RUBTH

- Kartusche: Keramikscheiben
- 360° schwenkbarer Auslauf
- Mindesthöhe: 71 mm
- Hahnrosette: \varnothing 55 mm
- Hahnloch: \varnothing 35 mm

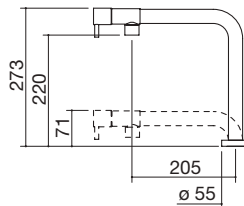

AUSFÜHRUNG EDELSTAHL SATINIERT

Art.-Nr. 1RUBBSM

Mischbatterie Space Steel Versenkbar



Mischbatterie Thalys Versenkbar



Mischbatterie B_Smart Versenkbar





ARMATUREN SEPARATER HEBELMISCHER UND AUSZIEHBARE BRAUSE

Dank ihres originellen und essentiellen Designs vereinen die Armaturen mit separatem Hebelmischer und ausziehbarer Brause rein ästhetische Qualitäten mit maximaler Funktionalität. Ihre besondere Beschaffenheit ermöglicht eine Reinigung und Zubereitung, die weit über die normalen Möglichkeiten von klassischen Armaturen hinausgehen.

MISCHBATTERIEN mit separatem Hebelmischer und ausziehbarer Brause

Mischbatterie Kit Top

mit separatem Hebelmischer und ausziehbarer Brause



Mischbatterie B_Free Kit

mit separatem Hebelmischer und ausziehbarer Brause



Mischbatterie Mizu Kit Versenkbar

mit separatem Hebelmischer und ausziehbarer Brause



- Edelstahl AISI 316
- Kartusche: Keramikscheiben
- 360° schwenkbarer Auslauf
- Hahnrosette: \varnothing 50 mm
- Hebelrosette: \varnothing 50 mm
- Brausenrosette: \varnothing 55 mm
- Hahnloch: \varnothing 35 mm
- Hebelloch: \varnothing 35 mm
- Brausenloch: \varnothing 35 mm

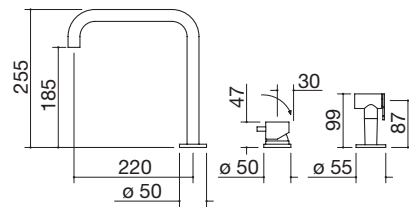

EDELSTAHL AISI 316 SATINIERT

Art.-Nr. 1RUBMRKT

- Kartusche: Keramikscheiben
- 360° schwenkbarer Auslauf
- Hahnrosette: \varnothing 50 mm
- Hebelrosette: \varnothing 50 mm
- Brausenrosette: \varnothing 55 mm
- Hahnloch: \varnothing 35 mm
- Hebelloch: \varnothing 35 mm
- Brausenloch: \varnothing 35 mm

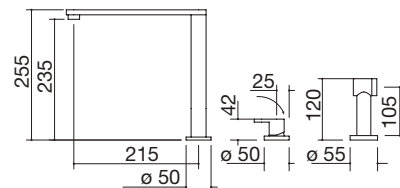

AUSFÜHRUNG EDELSTAHL SATINIERT

Art.-Nr. 1RUBMBFRK

- Kartusche: Keramikscheiben
- 360° schwenkbarer Auslauf
- Mindesthöhe: 40 mm
- Hahnrosette: 52x52 mm
- Hebelrosette: 52x52 mm
- Brausenrosette: 52x52 mm
- Hahnloch: \varnothing 35 mm
- Hebelloch: \varnothing 35 mm
- Brausenloch: \varnothing 35 mm

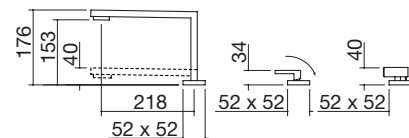

AUSFÜHRUNG EDELSTAHL SATINIERT

Art.-Nr. 1RUBMZK

Mischbatterie Mizu Kit Versenkbar

Mischbatterie B_Free Kit



ARMATUREN MIT SEPARATEM HEBELMISCHER



MISCHBATTERIEN mit separatem Hebelmischer

Mischbatterie Mood Top
mit separatem Hebelmischer

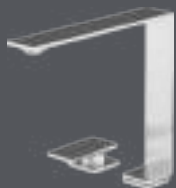

- Edelstahl AISI 316
- Kartusche: Keramikscheiben
- 360° schwenkbarer Auslauf
- Hahnrosette: 45x45 mm
- Hebelrosette: 50x50 mm
- Hahnloch: \varnothing 35 mm
- Hebelloch: \varnothing 35 mm

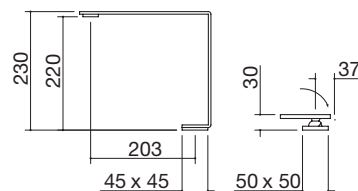

EDELSTAHL AISI 316 SATINIERT

Art.-Nr. 1RUBMDT





MISCHBATTERIEN mit separatem Hebelmischer

Mischbatterie Soul
mit separatem Hebelmischer und ausziehbarer Brause



- Ausziehbare Brause
- Kartusche: Keramikscheiben
- 360° schwenkbarer Auslauf
- Hahnrosette: ø 55 mm
- Hebelrosette: ø 50 mm
- Hahnloch: ø 35 mm
- Hebelloch: ø 35 mm

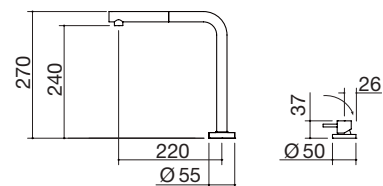

SCHWARZ

Art.-Nr. **1RUBSORN**



ARMATUREN
3-WEGE



MISCHBATTERIEN 3-Wege

Mischbatterie Glass 3-Wege



- Edelstahl AISI 316
- Kartusche: Keramikscheiben
- 360° schwenkbarer Auslauf
- Hahnrosette: ø 50 mm
- Hahnloch: ø 35 mm

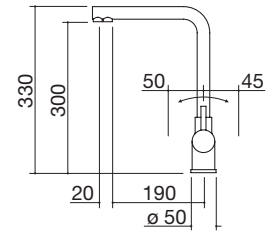

EDELSTAHL AISI 316 SATINIERT

Art.-Nr. **1RUBMGL**

Zubehör:

Filter

Art.-Nr. **1FGL**

Ersatzkartusche

Art.-Nr. **1CGL**

Mischbatterie Glass 3-Wege

Glass besteht komplett aus Edelstahl AISI 316 und erfüllt zwei Funktionen gleichzeitig, da er sowohl gefiltertes als auch normales Leitungswasser abgeben kann. Auf diese Weise kann das gefilterte nur bei Bedarf genutzt werden. Dieses kostensparende, umweltfreundliche und sichere System wurde entwickelt, um stets die Verfügbarkeit von reinem Wasser ohne Kalk- und Chlorrückstände zu garantieren, die für unangenehme Gerüche verantwortlich sind. Es ist umweltschonend, da es zur Reduzierung von Kunststoffabfällen beiträgt und Wasserverschwendung vermeidet und somit auf sichere Weise Kosten einspart.

Zudem zeichnet sich das praktische und raumsparende System durch eine ansprechende Ästhetik aus und lässt sich problemlos installieren. Die besondere Technologie ist in der Kartusche enthalten, die sich schnell und einfach ohne den Einsatz von Werkzeugen oder Fachpersonal auswechseln lässt. Jede Kartusche gibt 7000 Liter superreines Wasser ab.

Der Wasserfluss wird so geteilt, dass das gefilterte Wasser komplett vom Leitungswasser getrennt bleibt.

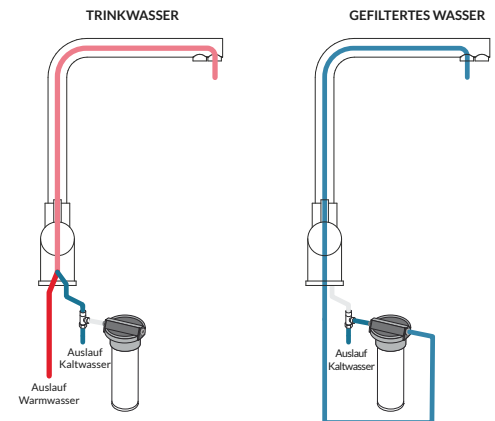

Mischbatterie Glass 3-Wege



ARMATUREN BRAUSEN

Der Fluss des Wassers eröffnet neue Dimensionen. Eine markante und kraftvolle Biegung lenkt den Wasserstrahl dorthin, wo Sie ihn haben möchten. Hochentwickelte praktische Funktion trifft auf einen Ausdruck puren Designs in den Edelstahl Ausführungen Satiniert, Verchromt und Schwarz.



MISCHBATTERIEN

Brausen

Mischbatterie Flexi



Mischbatterie Spring One mit Brause und 2 Strahlarten



Mischbatterie City



Mischbatterie Spring One



Mischbatterie Flexi



- Kartusche: Keramikscheiben
- 360° schwenkbarer Auslauf
- Hahnrosette: \varnothing 50 mm
- Hahnloch: \varnothing 35 mm

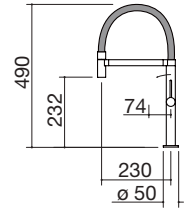

AUSFÜHRUNG EDELSTAHL SATINIERT

Art.-Nr. 1RUBMFX

NEW

- Brause mit 2 Strahlarten
- Kartusche: Keramikscheiben
- 360° schwenkbarer Auslauf
- Hahnrosette: \varnothing 50 mm
- Hahnloch: \varnothing 35 mm

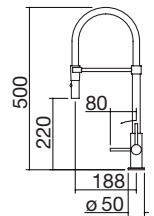

AUSFÜHRUNG EDELSTAHL VERCHROMT

Art.-Nr. 1RUBSP1

- Kartusche: Keramikscheiben
- 360° schwenkbarer Auslauf
- Hahnrosette: \varnothing 55 mm
- Hahnloch: \varnothing 35 mm

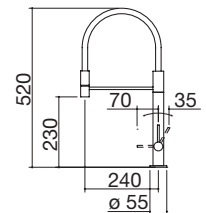

SCHWARZ

Art.-Nr. 1RUBCY

DISPENSER

Praktisch und bequem: Seife oder Spülmittel immer griffbereit, ohne dass Spender auf dem Spülbeckenrand stehen. Ein ästhetischer Nutzen, der jedoch auch praktischer Natur ist, da der Dispenser weniger Platz auf der Arbeitsplatte einnimmt, so dass er aufgeräumt aussieht und funktional bleibt.



DISPENSER

Dispenser Smart Steel



Dispenser Smart Black



Dispenser Smart Black



NEW

- Edelstahl AISI 304
- Spender für Flüssigseife/Spülmittel mit Befüllung von oben, Volumen: 250 ml
- Maße Behälter: \varnothing 56x150 h mm
- Dispenserrosette: \varnothing 40 mm
- Dispenserloch: \varnothing 35 mm
- Installierbar auf Arbeitsplatten mit einer Stärke von bis zu 65 mm

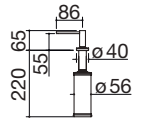

EDELSTAHL AISI 304 SATINIERT

Art.-Nr. 1DSS

NEW

- Spender für Flüssigseife/Spülmittel mit Befüllung von oben, Volumen: 250 ml
- Maße Behälter: \varnothing 56x150 h mm
- Dispenserrosette: \varnothing 40 mm
- Dispenserloch: \varnothing 35 mm
- Installierbar auf Arbeitsplatten mit einer Stärke von bis zu 65 mm

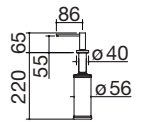

SCHWARZ

Art.-Nr. 1DSK

Dispenser Smart Steel



AUSZIEHBARE BRAUSE

Die ausziehbare Brause, die komplett unabhängig ist, ergänzt den Wasserhahn, um eine intensivere und leistungsstarke Reinigung durchzuführen, und den Wasserstrahl noch näher an die Oberfläche von Geschirr und Lebensmitteln zu bringen.



AUSZIEHBARE BRAUSE

Ausziehbare Brause



- Ausziehbare Brause
- Kompatibilität mit:
Standard-Mischbatterien, Mischbatterien
mit separatem Hebelmischer, separatem
Wasserzulauf
- Brausenrosette: \varnothing 55 mm
- Brausenloch: \varnothing 35 mm

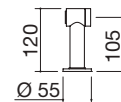

AUSFÜHRUNG EDELSTAHL SATINIERT

Art.-Nr. 1DCE





STECKDOSENELEMENTE FÜR ARBEITSPLATTEN

Barazza bietet technologische Lösungen die funktional und sehr ästhetisch sind und eine Stromversorgung der Küchenarbeitsplatten ermöglichen, ohne auf die notwendige Reinigung zu verzichten.

STECKDOSENELEMENTE FÜR ARBEITSPLETTEN

Smart-Steckdosenelement mit Schuko-Steckdose Einbau



- 1 Schuko-Steckdose
- Maße: \varnothing 59 mm
- Einbau: \varnothing 54 mm

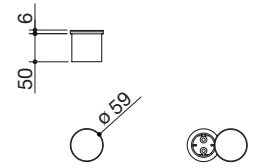

Smart-Steckdosenelement mit USB-Buchsen Einbau



DECKEL AUS EDELSTAHL AISI 304 SATINIERT Art.-Nr. 1PSS

- 2 USB-Buchsen (1 Typ A, 1 Typ C)
- Maße: \varnothing 59 mm
- Einbau: \varnothing 54 mm

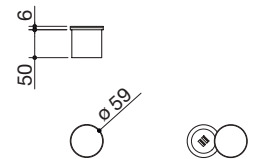

DECKEL AUS EDELSTAHL AISI 304 SATINIERT Art.-Nr. 1PSU





STECKDOSENTURM

Technologie, die nur erscheint, wenn man sie braucht. Der neue Steckdosenturm verfügt über ein rundes, essentielles Design. Er steigt mit einer flüssigen, geräuscharmen Bewegung aus der Platte auf und verschwindet wieder, sobald er nicht mehr gebraucht wird, so dass die Arbeitsplatte wieder zu ihrer ursprünglichen klaren Linie zurückkehrt. Bei der Ausführung Black Power verwandelt sich der mit einem Induktionsladegerät ausgestattete Deckel in eine elegante kabellose Ladestation für Ihr Smartphone.

STECKDOSENTURM

Ausziehbarer Steckdosenturm Black Power Einbau



NEW

- 2 Schuko-Steckdosen
+ 2 USB-Buchsen (1 Typ A, 1 Typ C)
+ Induktionsladegerät
- Maße: \varnothing 90 mm
- Einbau: \varnothing 82 mm

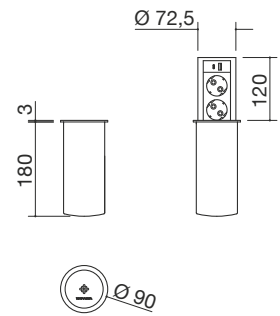

DECKEL SCHWARZ

Art.-Nr. 1TPKP



STECKDOSENTURM

Merkmale

Ausziehbarer Steckdosenturm Steel



Die Perfektion eines kreisrunden Elements im Dialog mit der Funktionalität, in einer Harmonie der Formen, die die Schönheit des Stahls unterstreicht und eine Ode an die Innovation ist.

Steckdosenturm Black Matt



Eine flüssige geräuscharme Bewegung verwandelt Schuko- und USB-Steckdosen in diskrete und raffinierte Elemente, die immer griffbereit, aber nie aufdringlich sind.

STECKDOSENTURM

Ausziehbarer Steckdosenturm Steel Einbau



Ausziehbarer Steckdosenturm Black Power Einbau



NEW

- 2 Schuko-Steckdosen
+ 2 USB-Buchsen (1 Typ A, 1 Typ C)
- Maße: \varnothing 90 mm
- Einbau: \varnothing 82 mm

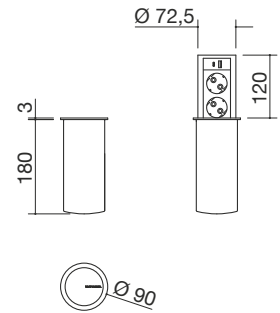

DECKEL AUS EDELSTAHL AISI 304 SATINIERT Art.-Nr. 1TPS

NEW

- 2 Schuko-Steckdosen
+ 2 USB-Buchsen (1 Typ A, 1 Typ C)
- Maße: \varnothing 90 mm
- Einbau: \varnothing 82 mm

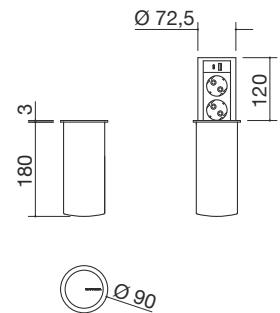

DECKEL SCHWARZ MATT

Art.-Nr. 1TPKM

STECKDOSENELEMENTE FÜR ARBEITSPLETTEN

Merkmale

Steckdosenelement Up für Arbeitsplatten



Steckdosenelemente für Arbeitsplatten bieten hochwertige technologische Lösungen, die eine Stromversorgung der Küchenarbeitsplatten ermöglichen und auch mit geschlossenem Deckel verwendet werden können. Mit zwei Schuko- und einer USB-Steckdose. Die Installation kann als Einbau oder flächenbündig erfolgen.

Steckdosenelement Flip Top Push für Arbeitsplatten



Eine technologische Lösung, die es ermöglicht, Steckdosen genau dort hinzuzufügen, wo sie benötigt werden. Das praktische 180°-Rotationssystem lässt die Steckdosen unter dem eleganten Deckel aus Edelstahl verschwinden, der in den Ausführungen Satiniert, Vintage und exklusivem Schwarz erhältlich ist.

STECKDOSENELEMENTE FÜR ARBEITSPLETTEN

Steckdosenelement Up für Arbeitsplatten

Einbau und flächenbündig



Steckdosenelement Flip Top Push für Arbeitsplatten

Einbau



Steckdosenelement Flip Top Push für Arbeitsplatten

Einbau



Steckdosenelement Flip Top Push für Arbeitsplatten

Einbau



- 2 Schuko-Steckdosen + 1 USB-Buchse
- Maße: 210x167 mm
- Einbau: 195x157 mm
- Flächenbündig: siehe Website

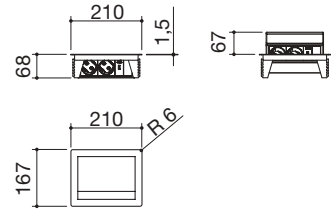

DECKEL AUS EDELSTAHL AISI 304 SATINIERT Art.-Nr. 1PPTU

- 2 Schuko-Steckdosen + 1 USB-Buchse
- Deckel mit 180°-Kippmechanismus
- Maße: 225x105 mm
- Einbau: 215x88 mm

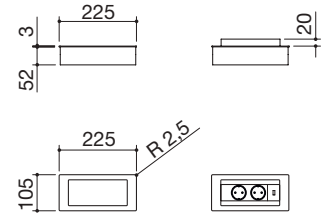

DECKEL AUS EDELSTAHL AISI 304 SATINIERT Art.-Nr. 1PPB

- 2 Schuko-Steckdosen + 1 USB-Buchse
- Deckel mit 180°-Kippmechanismus
- Maße: 225x105 mm
- Einbau: 215x88 mm

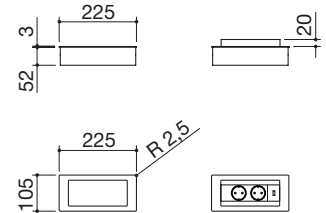

DECKEL AUS EDELSTAHL AISI 304 VINTAGE Art.-Nr. 1PPBV

- 2 Schuko-Steckdosen + 1 USB-Buchse
- Deckel mit 180°-Kippmechanismus
- Maße: 225x105 mm
- Einbau: 215x88 mm

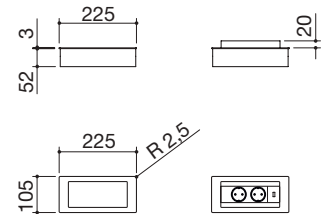

DECKEL SCHWARZ

Art.-Nr. 1PPBN

WAAGE

Keine einfache Waage sondern eine echtes Technologie-Steuerzentrum für die Arbeitsplatte. Neben der Wiegefunktion mit der Möglichkeit der Einstellung verschiedener Maßeinheiten, Tara- und Summenfunktionen und einem Wiegebereich von 0 bis 20 kg lässt sich die Waage mit den Dunstabzugshauben von Barazza verbinden und als deren Fernsteuerung verwenden. Zudem kann sie den Schalter jeder beliebigen Lichtquelle in der Küche ersetzen und das Ein- und Ausschalten übernehmen. Zwei verschiedene Zeitsteuerungssysteme, die zeitgleich betrieben werden können, runden die Funktionalität des Produkts ab: das Erste ist ein klassischer Timer, das Zweite ein Multi-Timer, der in der Lage ist, mehrere Zeitintervalle gleichzeitig zu steuern.



WAAGE

Waage aus Edelstahl AISI 304

Einbau und flächenbündig

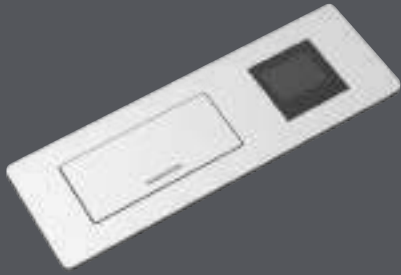

- Edelstahl AISI 304
- Wiegebereich: 0-20 kg
- Maßeinheit: g, kg, lb, oz
- Genauigkeit: ± 1 g
- Funktionen: Tara, Gesamtgewicht, Minute Minder, Multitimer
- Fernbedienung für Dunstabzugshauben Barazza
- Anschluss für externe Lichtquelle 5 A 250 V
- Automatische Ausschaltung
- Stromversorgung 100-240 V
- Max. Stromaufnahme 0,2 A
- Einbau: 400x140 mm
- Flächenbündig: siehe Website

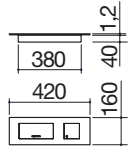

EDELSTAHL AISI 304 SATINIERT

Art.-Nr. 1BL



INDUKTIONS- LADEGERÄT UND BLUETOOTH-LAUTSPRECHER

Neue technologische Elemente, wie der leistungsstarke und intuitive Bluetooth-Lautsprecher und das schnelle und effiziente Induktionsladegerät, sind bereit, die Küchenarbeitsplatte und die Zubehörkanäle in interaktive Multifunktionszentren zu verwandeln. Die Küche wird zum Kern neuer Energien, die von hier in alle Lebensbereiche ausstrahlen.



Induktionsladegerät
Einbau



- Funktionen: schnelle Aufladung, hohe Ladeeffizienz (79%), LED-Anzeige, selektive Geräteerfassung, Sicherheitsabschaltung
- Input: 110-240 V AC, 50/60 Hz
- Output: 5 V / 9 V - 1,1 A
- Max. Leistung: 10 W
- Maße: ø 68 mm
- Einbau: ø 60 mm

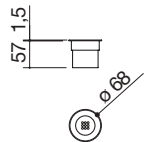

AUSFÜHRUNG EDELSTAHL SATINIERT

Art.-Nr. **1CBI**



Bluetooth-Lautsprecher Einbau



- Funktionen: Bluetooth 5.0, digitaler 5-Band-Hardware-Equalizer
- Bluetooth-Reichweite: 10 m
- Input: 110-240 V AC, 50/60 Hz
- Max. Leistung: 3 W
- Maße: \varnothing 68 mm
- Einbau: \varnothing 60 mm

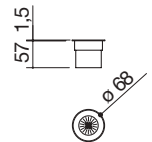

AUSFÜHRUNG EDELSTAHL SATINIERT

Art.-Nr. **1CAB**

ZUBEHÖR

Dank einer breiten Auswahl an Zubehör wird die Küche zu einem äußerst funktionalen Arbeitsbereich. Nichts bleibt dem Zufall überlassen, wir liefern Ihnen das passende Zubehör sowohl für den Spül- als auch den Kochbereich, einschließlich Backöfen und Dunstabzugshauben.



ZUBEHÖR FÜR SPÜLBECKEN UND RECHTECKIGE WASCHBECKEN

Korb aus poliertem Edelstahl AISI 304



2 Maße Korb 32,5x32,5x14 h

Art.-Nr. 1CQI

Schneidbrett aus Polyethylen



8 Maße Schneidbrett 26x43

Art.-Nr. 1TOF26

Hängekorb aus poliertem Edelstahl AISI 304



5 Maße Korb 36,5x23,5x15 h

Art.-Nr. 1CREIM

Schneidbrett aus Iroko



12 Maße Schneidbrett 40x35

Art.-Nr. 1TRE

Mehrzweck-Schneidbrett B_Free aus Edelstahl AISI 304 und HPL schwarz

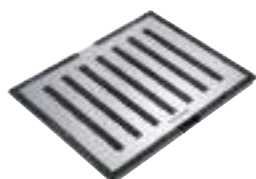

6 Maße Schneidbrett 33x41

Art.-Nr. 1TBF

Schneidbrett aus Polyethylen



13 Maße Schneidbrett 31,9x17,1

Art.-Nr. 1TREP

Mehrzweck-Schneidbrett B_Free



Schneidbrett aus Polyethylen



ZUBEHÖR FÜR SPÜLBECKEN UND RECHTECKIGE WASCHBECKEN

Schneidbrett aus Polyethylen



- 14 Maße Schneidbrett 40x35 Art.-Nr. 1TREP

Gelochter Schalendeckel aus Edelstahl AISI 304



- 23 Maße Schalendeckel 34x34 Art.-Nr. 1CI33
24 Maße Schalendeckel 40x35 Art.-Nr. 1CI91

Gelochte Schale aus Edelstahl AISI 304



- 17 Maße Schale 15x43x12 h Art.-Nr. 1VOF
18 Maße Schale 15x48x12 h Art.-Nr. 1VLB
19 Maße Schale 12x41x6 h Art.-Nr. 1VBF

Gelochter Schalendeckel aus Edelstahl AISI 304



- 25 Maße Schalendeckel 25x43 Art.-Nr. 1CIVQ

Gelochtes Tablett mit herausnehmbarer Geschirrablage aus Edelstahl AISI 304



- 20 Maße Tablett 25x43x7 h Art.-Nr. 1VSOF
21 Maße Tablett 25x48x7 h Art.-Nr. 1VSLB

Ablaufgarniturdeckel mit Sieb aus Edelstahl AISI 304



- 38 Art.-Nr. 1CPI

Roll-Up Mehrzweck-Gitter aus Edelstahl AISI 304



Gelochtes Tablett mit herausnehmbarer Geschirrablage aus Edelstahl AISI 304



ZUBEHÖR FÜR SPÜLBECKEN UND RECHTECKIGE WASCHECKEN

Gelochter Schalendeckel aus Edelstahl AISI 304 mit Schneidbrett aus HPL schwarz



40 Maße Schalendeckel 25x43

Art.-Nr. 1CITN

Roll-Up Mehrzweck-Gitter aus Edelstahl AISI 304

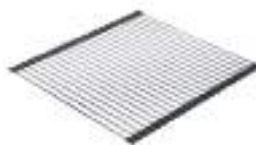

45 Maße Gitter 46x44

Art.-Nr. 1GSPA

Schneidbrett aus HPL schwarz



43 Maße Schneidbrett 26x43

Art.-Nr. 1TOF26N

Mehrzweck-Schneidbrett mit Abtropffläche aus HPL schwarz



46 Maße Schneidbrett 40x24

Art.-Nr. 1TGMD

Verschiebbares Schneidbrett aus HPL schwarz



44 Maße Schneidbrett 48x40

Art.-Nr. 1TGSL

Verschiebbares Schneidbrett aus HPL schwarz



47 Maße Schneidbrett 52x30

Art.-Nr. 1TGS

Gelochter Schalendeckel aus Edelstahl AISI 304 mit Schneidbrett aus HPL schwarz



Schneidbrett aus HPL schwarz



ZUBEHÖR FÜR SPÜLBECKEN UND RECHTECKIGE WASCHBECKEN

Gelochter Schalendeckel aus Edelstahl AISI 304 mit herausnehmbarer Geschirrablage aus HPL schwarz



61 Maße Schalendeckel 25x43

Art.-Nr. 1CIFX

Ablagegitter Beckenboden aus HPL schwarz

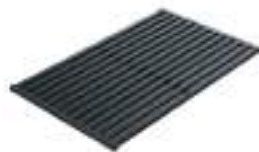

71 Maße Gitter 33,8x38,3

Art.-Nr. 1GQRN

Gelochtes Tablett aus Edelstahl AISI 304 mit herausnehmbarer Geschirrablage aus HPL schwarz



62 Maße Tablett 25x43x7 h

Art.-Nr. 1VSFX

63 Maße Tablett 25x48x7 h

Art.-Nr. 1VSVQ

Schneidbrett Thalass aus Eiche massiv



73 Maße Schneidbrett 25x35,9

Art.-Nr. 1TTH

Ablagegitter aus HPL schwarz

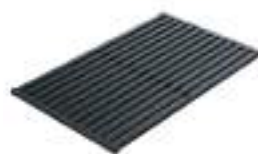

66 Maße Gitter 26,5x43

Art.-Nr. 1GLN

67 Maße Gitter 26,5x48

Art.-Nr. 1GQN

Ablagegitter aus HPL schwarz



Gelochtes Tablett aus Edelstahl mit herausnehmbarer Geschirrablage aus HPL schwarz

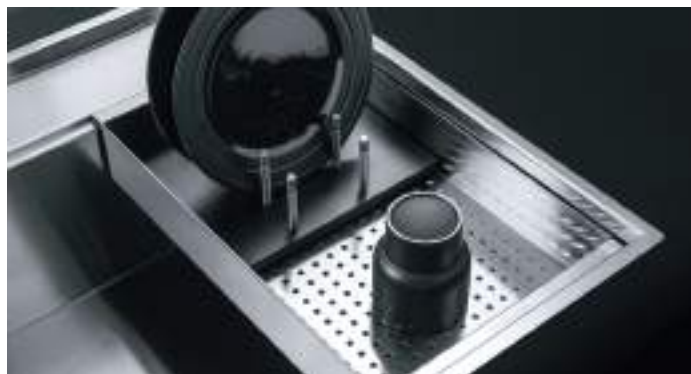

KIT EXCENTER ABLAUFGARNITUR

Kit Excenter-Ablaufgarnitur



- Excenterbohrung: ø 35 mm
- Deckel aus Edelstahl, Ablaufventil 3" 1/2, rechteckiger Überlauf

54

Art.-Nr. 1SPR

Kit Excenter-Ablaufgarnitur Smart schwarz



- Excenterbohrung: ø 35 mm
- mit Ablaufventil 3" 1/2, rechteckiger Überlauf

65

Art.-Nr. 1SPSN

Kit Excenter-Ablaufgarnitur Smart



- Excenterbohrung: ø 35 mm
- mit Deckel aus Edelstahl, Ablaufventil 3" 1/2, rechteckiger Überlauf

64

Art.-Nr. 1SPSI

Kit Excenter-Ablaufgarnitur Smart schwarz



ZUBEHÖR FÜR BACKÖFEN UND ENTSPRECHENDE AUSFÜHRUNGEN

Pizzaplatte aus Edelstahl AISI 304

NEW



28 Maße Platte: 44,4x33,5

Art.-Nr. 1PPI

Pizzaplatte aus Edelstahl AISI 304

NEW



79 Abmessungen Schieber: 44,7x30

Art.-Nr. 1PPZ

Kit 2 Paar ausziehbare Schienen



29 für Backöfen 60 (mit Ausnahme von Officina Advance)

Art.-Nr. 1CG6

33 für Backöfen City 90

Art.-Nr. 1CG9

Korb für das Heißluftfrittieren aus Edelstahl AISI 304

NEW



80 Maße Korb: 35,5x19x9,5 h

Art.-Nr. 1CFFA

Pizzaplatte und Pizzaschieber

Kit 2 Paar ausziehbare Schienen

Kit Vakuumbehälter



Kit Vakuumbehälter



57 Behälter in 3 verschiedenen Abmessungen Art.-Nr. 1KS3

- Maße Behälter

0,7 l Ø 14x7 h

1,4 l Ø 14x12,5 h

2 l Ø 14x18,5 h

ZUBEHÖR FÜR DUNSTABZUGSHAUBEN

Zweifacher Aktivkohlefilter



41 für Dunstabzugshauben Lab Evolution, Mood, Unique, Steel Art.-Nr. 1FC1

72 für Dunstabzugshauben B_Ambient Art.-Nr. 1FCA1

Gewebe für Fettfilter

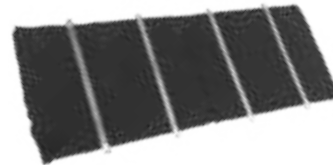

48 Dunstabzugshaube B_Draft 90 (x2) Art.-Nr. 1FC3

49 Dunstabzugshaube B_Draft 120 (x2) Art.-Nr. 1FC4

ZUBEHÖR KOCHFELD MIT INTEGRIERTER DUNSTABZUGSHAUBE

Kit Aktivkohlefilter Kochfeld Zero Advance

NEW



76

Art.-Nr. 1FZA

Kit Keramikfilter Kochfeld Zero Advance

NEW



75

Art.-Nr. 1FCZA

Kit Kanäle rechteckig Kochfeld Zero Advance

NEW



77

Art.-Nr. 1TPZA

Auslassgitter Sockel Kochfeld Zero Advance

NEW



78

Art.-Nr. 1UZA

ZUBEHÖR FÜR KOCHFELDER

Grillplatte aus Gusseisen für Induktionskochfelder



74

Maße Grillplatte 26x42

Art.-Nr. 1BID

Gusseisenadapter für Wok.



35

für Zwei- und Dreikreisbrenner (mit Ausnahme der Kochfelder Lab Evolution und Mood)

Art.-Nr. 1RWJ

Spritzschutz aus Edelstahl AISI 316



81

für Teppanyaki Thalys 80

Art.-Nr. 1PST

Kartusche Dichtstoff



für flächenbündige Kochfelder und Spülbecken

Art.-Nr. 1CSF

Grillplatte aus Gusseisen für Induktions-Kochfeld

Gusseisenadapter für Wok



PRODUKTE FÜR DIE REINIGUNG

EDELSTAHL

Mit dem Begriff Edelstahl wird Stahl mit einem hohen Chrom- und Nickelgehalt bezeichnet, der bei Kontakt mit Luft und Wasser nicht rostet. Es gibt verschiedene Arten von Edelstahl; Barazza verwendet AISI 304 und 316 (US-amerikanische Marke: American Iron and Steel Institute), die eine außergewöhnliche Widerstandsfähigkeit gegenüber Korrosion bieten, leicht zu reinigen und sehr hygienisch sind.

Für eine optimale Pflege hat Barazza folgende Empfehlungen:

- Nach der Benutzung gut mit Wasser abspülen und mit einem sauberen Tuch oder Fensterleder trocknen,
- Ein normales Reinigungsmittel verwenden, das frei von Chlor und dessen Verbindungen, wie Bleichmittel oder Salzsäure ist.
- Nur bei hartnäckigen Flecken etwas warmen weißen Essig verwenden.
- Keine Stahlschwämme oder andere scheuernden Materialien verwenden, die die Oberfläche unweigerlich zerkratzen würden.
- Schieben Sie keine Gegenstände auf der Platte umher, verwenden Sie während der normalen Küchenvorgänge Schneidbretter und Topfuntersetzer.
- Keine heißen Töpfe, Backöfen oder andere Öfen abstellen, da diese zur Verformungen und Verfärbungen führen können.
- Verrostete Gegenstände aus Eisen nicht über längere Zeit auf der Oberfläche liegen lassen.
- Keine offenen Verpackungen oder Flaschen von Reinigungsmitteln und anderen chemischen Substanzen in der Nähe des Produkts stehen lassen.



REINIGUNGS CREME EASY CLEAN

Easy Clean ist ein cremiger Reiniger, der ausschließlich dafür konzipiert wurde, Spülbecken, Kochfelder, Dunstabzugshauben, Backöfen und, allgemeiner, Oberflächen aus Edelstahl zu reinigen. Er ist ökologisch und wird in italienischer Wertarbeit aus Rohstoffen von hoher Qualität hergestellt. Er ist reich an Polierpigmenten und pflegenden Substanzen und schont den Edelstahl, indem er mühelos Kalkablagerung und Fettflecke entfernt. Gleichzeitig verleiht er Glanz und sorgt für Schutz, da er das Beschlagen und Anhaften von Schmutz verzögert. Die Anwendung auf Elementen aus schwarzem Edelstahl wird nicht empfohlen.

PROFESSIONELLER MEHRZWECKREINIGER MULTI CLEAN

Der angenehm duftende professionelle Mehrzweckreiniger Multi Clean ist für die tägliche Anwendung geeignet und entfernt umgehend Schmutz von allen harten waschbaren Oberflächen. Mit seiner ökologischen Rezeptur kann er, je nach Bedarf, sowohl pur als auch in Wasser verdünnt angewendet werden.

PROFESSIONELLES MIKROFASERTUCH EASY CLEAN

Das professionelle Mikrofaser Tuch Easy Clean von Barazza reinigt und desinfiziert dank seiner fettlösenden und saugstarken Eigenschaften mit nur einem Mal Wischen alle Oberflächen ohne Reinigungsmittel. Das innovative, antibakteriell getestete Produkt zeichnet sich durch eine außergewöhnliche Weichheit und seine langfristig konstante Wirkung aus, die ihn zu einem unersetzlichen Helfer für die tägliche Reinigung machen.

PROFESSIONAL CLEANING BOX

Die neue Professional Cleaning Box von Barazza ist praktisch und innovativ und enthält: die professionelle Reinigungscreme Easy Clean 150 g für die Reinigung von Edelstahl, den professionellen Mehrzweckreiniger Multi Clean 200 ml und das professionelle antibakterielle Mikrofaser Tuch Easy Clean, um eine sorgfältige und wirksame Reinigung für die gesamte Küche zu gewährleisten.

REINIGUNGSMITTEL

Professionelle Reinigungspaste Easy Clean



-
- professionelle Reinigungspaste für Edelstahl
 - reinigt, poliert und schützt Edelstahl
 - umweltfreundliche Formel
 - Inhalt je 150 g

3er-Packung

Art.-Nr. **1ECO3**

12er-Packung

Art.-Nr. **1ECO12**

Professioneller Mehrzweckreiniger Multi Clean



-
- professioneller Mehrzweckreiniger für die tägliche Reinigung
 - entfernt umgehend Schmutz von allen waschbaren Oberflächen
 - umweltfreundliche Formel
 - Inhalt je 200 ml

3er-Packung

Art.-Nr. **1MC3**

12er-Packung

Art.-Nr. **1MC12**

Professionelles Mikrofaser Tuch Easy Clean



-
- antibakteriell
 - reinigt und desinfiziert mit nur einmal Wischen alle Oberflächen ohne Reinigungsmittel
 - Maße: 40x40 cm

1 Stck.

Art.-Nr. **1PMA**

3er-Packung

Art.-Nr. **1PMA3**

Cleaning Box



Die Professional Cleaning Box enthält:

- 1x Easy Clean 150 g
- 1x Multi Clean 200 ml
- 1x Mikrofaser Tuch Easy Clean

1 Stck.

Art.-Nr. **1CBK**

GEWICHTE UND VOLUMEN Suche nach Art.-Nr.

Code	Seite	Abm. Verpackung (cm)	Volumen (m³)	Gewicht (kg)
1BID	415	51x41x8	0,02	6
1BL	405	51x41x8	0,02	3,5
1C306	346/351	57x75x18	0,08	6
1CAB	407	30x23,5x11,5	0,01	0,8
1CBI	406	30x23,5x11,5	0,01	0,8
1CBK	417	27x26x11	0,01	0,7
1CBL	324/332	51x41x8	0,02	3,5
1CBLN	324/332	51x41x8	0,02	3,5
1CCA	326/335	30x23,5x11,5	0,01	0,8
1CCAN	326/335	30x23,5x11,5	0,01	0,8
1CCB	326/335	30x23,5x11,5	0,01	0,8
1CCBN	326/335	30x23,5x11,5	0,01	0,8
1CEEVEN	126	65x65x22	0,09	14,5
1CEEVG	126	65x65x22	0,09	14
1CEEVS	126	65x65x22	0,09	14,5
1CFEVEN	124	65x50x53	0,17	26,5
1CFEVG	124	65x50x53	0,17	26
1CFEVS	124	65x50x53	0,17	26,5
1CFFA	414	32,5x20x36	0,02	1,1
1CG6	414	50x16x13	0,01	1,5
1CG9	414	50x16x13	0,01	1,6
1CGL	389	37,5x15x7	0,01	0,7
1CI120	328	125x24x27	0,08	8
1CI120N	330	125x24x27	0,08	8
1CI127	316	125x24x27	0,08	7
1CI127N	319	125x24x27	0,08	7
1CI150	328	155x24x27	0,1	10
1CI150N	330	155x24x27	0,1	10
1CI157	316	155x24x27	0,1	9
1CI157N	319	155x24x27	0,1	9
1CI187	316	190x24x27	0,12	11
1CI187N	320	190x24x27	0,12	11
1CI33	410	35x34x2	0,01	0,5
1CI90	328	125x24x27	0,08	6
1CI90N	330	125x24x27	0,08	6
1CI91	410	50x39x2	0,01	0,5
1CI97	316	125x24x27	0,08	5
1CI97N	319	125x24x27	0,08	5
1CIA180	328	190x24x27	0,12	14
1CIFX	412	50,5x28x8	0,01	1,9
1CITN	411	50,5x28x8	0,01	1,9
1CIVQ	410	50,5x28x8	0,01	1,1
1CKI187	323	190x24x27	0,12	10,5
1CKI187N	323	190x24x27	0,12	10,5
1CKLE97	323	106x63x47	0,31	18
1CPB	335	30x23x12	0,01	1
1CPBN	335	30x23x12	0,01	1
1CPC	334	34x18x3,5	0,01	1
1CPI	410	10x10x10	0,01	0,2
1CPP	324/333	30x23x12	0,01	2

Code	Seite	Abm. Verpackung (cm)	Volumen (m³)	Gewicht (kg)
1CPPN	324/333	30x23x12	0,01	2
1CPT	333	30x23x12	0,01	3,4
1CPTN	333	30x23x12	0,01	3,4
1CQI	409	33x33x14	0,02	1
1CREIM	409	37x24x14	0,01	1
1CRG	334	34x18x3,5	0,01	1
1CRGN	334	34x18x3,5	0,01	1
1CRP	336	34x18x3,5	0,01	1
1CRPN	336	34x18x3,5	0,01	1
1CSEVEN	125	70x70x22	0,11	14,5
1CSEVG	125	70x70x22	0,11	14
1CSEVS	125	70x70x22	0,11	14,5
1CSF	415	22x5x5	0,01	0,3
1CSP	333	30x23x12	0,01	1,5
1CSPF	325	30x23x12	0,01	1,5
1CSPFN	325	30x23x12	0,01	1,5
1CSPN	333	30x23x12	0,01	1,5
1CSR7	325	30x23x12	0,01	2
1CSR7N	325	30x23x12	0,01	2
1CSR7P	326	30x23x12	0,01	1,5
1CSR7PN	326	30x23x12	0,01	1,5
1CSTN	334	34x18x3,5	0,01	0,2
1CVBG2	332	44x58x18,5	0,05	2,5
1CVBG2N	332	44x58x18,5	0,05	2,5
1CVCC	325/335	30x23x12	0,01	2,5
1CVCCN	325/335	30x23x12	0,01	2,5
1CVF	325/334	30x23x12	0,01	1,5
1CVFG	324/333	43,5x12,5x15,5	0,01	2
1CVFGN	324/333	43,5x12,5x15,5	0,01	2
1CVFN	325/334	30x23x12	0,01	1,5
1CVFP	326/336	30x23x12	0,01	1
1CVFPN	326/336	30x23x12	0,01	1
1CVP	324/332	43,5x12,5x15,5	0,01	3,5
1CVPN	324/332	43,5x12,5x15,5	0,01	3,5
1CVS	334	30x23x12	0,01	1,5
1CVSN	334	30x23x12	0,01	1,5
1DCE	327/394	32x14x7	0,01	0,9
1DSK	327/393	19,5x13,5x6,5	0,01	0,4
1DSS	327/393	19,5x13,5x6,5	0,01	0,4
1ECO12	417	27x26x11	0,01	3,1
1ECO3	417	27x26x11	0,01	0,9
1FC1	414	17x17x9	0,01	0,5
1FC3	414	55x23x2	0,01	0,6
1FC4	414	53x29x5	0,01	0,9
1FCA1	414	20x20x9	0,01	0,7
1FCA6I	221	58x57x186	0,62	53
1FCE6I	222	58x57x186	0,62	53
1FCOMI	140	64x64x67,5	0,28	43,9
1FCOPI	139	64x64x67,5	0,28	43,9
1FCOPN	139	64x64x67,5	0,28	43,9

GEWICHTE UND VOLUMEN Suche nach Art.-Nr.

Code	Seite	Abm. Verpackung (cm)	Volumen (m³)	Gewicht (kg)
1FCYP9	141	96x65x57,5	0,36	50,8
1FCZA	415	40x20x12	0,01	1,9
1FEVEMCN	122	65x65x53	0,22	38,5
1FEVEPN	121	64x64x67,5	0,28	48
1FEVEVCN	123	65x65x53	0,22	39
1FEVGMC	122	65x65x53	0,22	38,5
1FEVGP	121	64x64x67,5	0,28	48
1FEVGVC	123	65x65x53	0,22	39
1FEVSMC	122	65x65x53	0,22	38,5
1FEVSP	121	64x64x67,5	0,28	48
1FEVSVC	123	65x65x53	0,22	39
1FGL	389	44x19x8,5	0,01	1
1FICN9E	133	93x71x64	0,42	48
1FICN9EI	133	93x71x64	0,42	60
1FICNE9EN	133	93x71x64	0,42	60
1FIOEPN	129	64x64x67,5	0,28	48
1FIOGP	129	64x64x67,5	0,28	48
1FIOSP	129	64x64x67,5	0,28	48
1FIXEPN	131	65x80x66	0,34	50
1FIXGP	131	65x80x66	0,34	48
1FIXSP	131	65x80x66	0,34	50
1FOAM	145	64x64x67,5	0,28	43,9
1FOAP	145	64x64x67,5	0,28	43,9
1FUOM	143	64x64x67,5	0,28	44
1FVAPEN	137	64x64x67,5	0,28	48
1FVAPI	137	64x64x67,5	0,28	48
1FVAPN	137	64x64x67,5	0,28	48
1FZA	415	56x24x2,5	0,01	0,5
1GLN	412	51x41x8	0,02	2,5
1GQN	412	50x28x8	0,01	3,2
1GQRN	412	51x41x8	0,02	3
1GSPA	411	50x8x8	0,01	0,8
1IS12060/2D	273	121x53x22	0,14	10,4
1IS12060/2S	273	121x53x22	0,14	10,4
1IS6060	272	63x53x22	0,07	5,9
1IS6060/1	272	63x53x22	0,07	5,3
1IS9060/1D	273	91x53x22	0,11	7,1
1IS9060/1S	273	91x53x22	0,11	7,1
1IS9060/2	273	91x53x22	0,11	8,6
1KBAS12	209	135x58x36	0,28	27,9
1KBAS9	209	106x62x38	0,25	25,5
1KBDD12	206	128x88x59,5	0,67	67
1KBDD9	206	99x88x59,5	0,52	57,3
1KCYP12	211	127x64x61	0,5	38,1
1KCYP9	211	96x64x61	0,37	31
1KLE9	205	106x63x47	0,31	21
1KMDP12	212	127x64x61	0,5	48,1
1KMDP9	212	96x64x61	0,37	36,7
1KRLMZ	249	35x15x5	0,01	0,5
1KS3	414	30x23x16	0,01	1,3

Code	Seite	Abm. Verpackung (cm)	Volumen (m³)	Gewicht (kg)
1KSTP12	213	127x64x61	0,5	41,1
1KSTP9	213	96x64x61	0,37	34
1KUNP121	214	127x64x61	0,5	41,1
1KUNP91	214	96x64x61	0,37	34
1LBF9	265	104x55x28	0,16	12,7
1LBF9K	265	104x55x28	0,16	19,9
1LBO61	256	62,5x55x28	0,1	8
1LBO81	256	89,5x55x28	0,14	10,5
1LBO82	256	89,5x55x28	0,14	10,5
1LBS41	254	59,5x49,5x27	0,08	7
1LBS61	254	62,5x55x28	0,1	9
1LBS71	254	90x55x28	0,14	10,3
1LBS81	254	89,5x55x28	0,14	11
1LCY91B	293	94x58x29	0,16	17,5
1LCY91N	293	94x58x29	0,16	17,5
1LCY91NK	293	102x69x47	0,33	20,5
1LES121RD	253	121x53x22	0,14	12
1LES121RS	253	121x53x22	0,14	12
1LES12RD	253	121x53x22	0,14	12
1LES12RS	253	121x53x22	0,14	12
1LES91P	251	95x60x30	0,17	9,9
1LES91PD	251	95x60x30	0,17	9,2
1LES91PS	251	95x60x30	0,17	9,2
1LES91R	252	91x53x22	0,11	9,1
1LES91RD	252	91x53x22	0,11	7,9
1LES91RK	253	102x69x47	0,33	19
1LES91RS	252	91x53x22	0,11	7,9
1LES92P	251	95x60x30	0,17	10,8
1LES92R	252	91x53x22	0,11	10,5
1LFS10D	268	105x53x22	0,12	6,2
1LFS10S	268	105x53x22	0,12	6,2
1LFS12D	268	121x53x22	0,14	6,9
1LFS12S	268	121x53x22	0,14	6,9
1LFS81D	267	87x53x22	0,10	4,5
1LFS81S	267	87x53x22	0,10	4,5
1LFS82	267	87x53x22	0,10	5,7
1LFS82A	268	87x84,5x22	0,16	9,2
1LFS91D	267	91x53x22	0,11	5
1LFS91S	267	91x53x22	0,11	5
1LFS92	267	91x53x22	0,11	5,9
1LFX101	242	115x66x32	0,24	14
1LFX101NK	242	119x69x47	0,39	24
1LFX91	241	66x97x32	0,20	11
1LFX91NK	241	102x69x47	0,33	21
1LLB60	263	66x61x31	0,12	19,5
1LLB606	355	66x61x31	0,12	19,5
1LLB61	261	66x61x31	0,12	8,5
1LLB616	353	66x61x31	0,12	11
1LLB90	263	95x60x30	0,17	23
1LLB91	261	95x61x31	0,18	12,5

GEWICHTE UND VOLUMEN Suche nach Art.-Nr.

Code	Seite	Abm. Verpackung (cm)	Volumen (m³)	Gewicht (kg)
1LLB916	353	95x61x31	0,18	12,5
1LLB91K	261	102x69x47	0,33	20,6
1LLV100/D	270	105x53x22	0,12	7,5
1LLV100/S	270	105x53x22	0,12	7,5
1LLV120/2D	270	121x53x22	0,14	8,4
1LLV120/2S	270	121x53x22	0,14	8,4
1LLV90/1D	270	91x53x22	0,11	6
1LLV90/1S	270	91x53x22	0,11	6
1LLV90/2	270	91x53x22	0,11	7,1
1LMDR91	244	95x60x32	0,18	15,2
1LMDR91D	244	95x60x32	0,18	17
1LMDR91S	244	95x60x32	0,18	17
1LMDR92	244	95x60x32	0,18	17,5
1LMZ105	249	110x62x38	0,26	18
1LMZ135	249	140x62x38	0,33	23
1LMZ51	248	62x62x38	0,15	12
1LSO61B	295	69x59x30	0,12	11,5
1LSO61N	295	69x59x30	0,12	11,5
1LSO81B	295	87x58x29	0,15	17,5
1LSO81N	295	87x58x29	0,15	17,5
1LSO82B	296	87x58x29	0,15	17,6
1LSO82N	296	87x58x29	0,15	17,6
1LUN61	258	62,5x55x28	0,1	8
1LUN81	258	89,5x55x28	0,14	10,5
1LUN82	258	89,5x55x28	0,14	10,5
1LVA6I	227	66x64,5x88	0,38	49
1LVE6I	228	66x64,5x88	0,38	49
1MC12	417	27x26x11	0,01	3,1
1MC3	417	27x26x11	0,01	1,4
1MOEN	147	50x65x45,5	0,15	21
1MOGN	147	50x65x45,5	0,15	20,6
1MOI	147	50x65x45,5	0,15	21
1MOIV	147	50x65x45,5	0,15	21
1MOXEN	132	82x54x52	0,23	23,5
1MOXI	132	82x54x52	0,23	23,5
1PBF1	173	44x58x18,5	0,05	10,1
1PBF104	174	106x52x16,5	0,09	17,7
1PBF2	173	44x58x18,5	0,05	9,7
1PBF3ID	199	44x58x18,5	0,05	8,1
1PBF64	174	68x58x16,5	0,07	14,8
1PBF74	174	76x57x16,5	0,07	16,6
1PBF7ID	199	76x57x16,5	0,07	15,2
1PBF95	174	95x59x17	0,1	21,7
1PBFBQ	173	44x58x18,5	0,05	18,3
1PBFTK1	173	44x58x18,5	0,05	13,3
1PIDC120N	195	57x128x10,5	0,08	16,5
1PIDC30N	193	60x39x13	0,03	6,1
1PIDC60N	193	67x60x12,5	0,05	10
1PIDC75N	194	87x61x13	0,07	11,6
1PIDC80N	194	61x86x12,5	0,07	12

Code	Seite	Abm. Verpackung (cm)	Volumen (m³)	Gewicht (kg)
1PIDC90N	194	57x100x10,5	0,06	12
1PIDGP6B	196	69x60x13	0,05	8,9
1PIDGP6N	196	69x60x13	0,05	8,9
1PIDI9	185	99x64x14	0,09	18
1PIDS90N	190	100x62x13	0,08	18,1
1PKS90N	191	99x64x14	0,09	23
1PLB2T	164	94x51x16	0,08	17,6
1PLB3T	164	120x52x16	0,1	22,4
1PLB4	164	68x58x16	0,06	14,1
1PLB5	164	95x58x17	0,09	20,1
1PLE12ID	187	124x59x16	0,12	27,6
1PLE2D	163	97x59x16	0,09	25
1PLE3D	163	124x59x16	0,12	30,6
1PLE9ID	187	97x59x16	0,09	22,5
1PMA	417	27x26x11	0,01	0,3
1PMA3	417	27x26x11	0,01	0,5
1PMD104	167	123x52x14	0,09	27,3
1PMD104N	170	125x54x25	0,17	22
1PMD64	166	72x64x14	0,06	21
1PMD64N	170	75x66x25	0,12	17,2
1PMD70	166	87x64x14	0,08	24,3
1PMD70B	169	91x66x25	0,15	19,5
1PMD70N	170	91x66x25	0,15	19,5
1PMD75	166	87x64x14	0,08	24,5
1PMD95	166	99x64x14	0,09	27
1PMD95B	169	102x66x25	0,17	22,5
1PMD95N	170	102x66x25	0,17	22,5
1POF80	181	92,5x57x16	0,08	22,6
1POF90	181	92,5x57x16	0,08	22
1PPB	403	29,5x20x17	0,01	1
1PPBN	403	29,5x20x17	0,01	1
1PPBV	403	29,5x20x17	0,01	1
1PPI	414	40,5x7x49,5	0,01	5
1PPTU	403	38x26,5x16	0,02	1,9
1PPZ	414	40,5x7x49,5	0,01	2,5
1PSP105	179	106x52x16,5	0,09	26
1PSP75	179	77x57x16,5	0,07	20,9
1PSP95	179	92x57x16,5	0,09	26
1PSPT64	179	65x57x16,5	0,06	17,5
1PSS	397	29x13x9	0,01	0,5
1PST	415	72x64x14	0,06	6
1PSU	397	29x13x9	0,01	0,5
1PTF1	345	57x75x18	0,08	12
1PTF2	345	57x75x18	0,08	12
1PTFBQ	346	57x75x18	0,08	18
1PTFID	345	57x75x18	0,08	12
1PTFTK1	346	57x75x18	0,08	18
1PTI1	349	57x75x18	0,08	11
1PTI2	349	57x75x18	0,08	11
1PTI7BQ	350	96x68x18	0,12	32

GEWICHTE UND VOLUMEN Suche nach Art.-Nr.

Code	Seite	Abm. Verpackung (cm)	Volumen (m³)	Gewicht (kg)
1PTI8TK	350	96x68x18	0,12	35
1PTIBQ	350	57x75x18	0,08	17
1PTIID	349	57x75x18	0,08	11
1PTITK1	350	57x75x18	0,08	17
1PUN105	176	106x52x16,5	0,09	25,7
1PUN64	176	65x57x16,5	0,06	17,5
1PUN75	176	77x57x16,5	0,07	20,9
1PUN95	176	92x57x16,5	0,09	26
1PZA8N	189	110x71x34	0,27	26
1Q3440I	286	43x49,5x27	0,06	6,4
1Q3440S	286	43x49,5x27	0,06	5,8
1Q4040I	286	49,5x49,5x27	0,07	7
1Q4040S	286	49,5x49,5x27	0,07	6,4
1Q5040I	286	59,5x49,5x27	0,08	8,4
1Q5040S	286	59,5x49,5x27	0,08	7,4
1Q7040I	286	79,5x49,5x27	0,11	10,2
1Q7040S	286	79,5x49,5x27	0,11	9
1QA841I	309	95x60x30	0,17	9,5
1QR34I	284	43x49,5x27	0,06	6,7
1QR34S	284	43x49,5x27	0,06	5,8
1QR406	357	49,5x49,5x27	0,07	6,5
1QR40I	284	49,5x49,5x27	0,07	7
1QR40S	284	49,5x49,5x27	0,07	6,4
1QR506	357	59,5x49,5x27	0,08	8,5
1QR50I	284	59,5x49,5x27	0,08	8,4
1QR50S	284	59,5x49,5x27	0,08	7,4
1QR706	357	79,5x49,5x27	0,11	10,3
1QR70I	284	79,5x49,5x27	0,11	10,2
1QR70S	284	79,5x49,5x27	0,11	9
1QSO61BS	299	69x59x30	0,12	11,4
1QSO61GS	299	69x59x30	0,12	11,4
1QSO61NS	299	69x59x30	0,12	11,4
1QSO81BS	300	87x58x29	0,15	14,3
1QSO81GS	300	87x58x29	0,15	14,3
1QSO81NS	300	87x58x29	0,15	14,3
1QSO82BS	299	87x58x29	0,15	16,9
1QSO82NS	299	87x58x29	0,15	16,9
1RUBBFS	375	38x27,5x5,5	0,01	1,5
1RUBBO1S	375	44x34,5x7	0,01	2,2
1RUBBSM	383	58x37x8	0,02	3
1RUBCY	391	61x38x8,5	0,02	3
1RUBCY1	379	45,5x27,5x8,5	0,01	2
1RUBESS	375	56x27x11	0,02	2
1RUBEVD	369	43x33,5x6,5	0,01	3
1RUBEVDK	379	43x33,5x6,5	0,01	3
1RUBL1D	370	44x34,5x7	0,01	2,4
1RUBMBF1C	370	50,5x30x8	0,01	3
1RUBMBFA	382	50,5x30x8,5	0,01	3,7
1RUBMBFRK	385	42,5x27x6,5	0,01	3,9
1RUBMBLC	371	46,5x24x6,5	0,01	1,8

Code	Seite	Abm. Verpackung (cm)	Volumen (m³)	Gewicht (kg)
1RUBMBOA	382	56x30x6,5	0,01	2,4
1RUBMD1	360/367	48x31x9	0,01	2,8
1RUBMDT	361/386	48x31x10	0,01	2,9
1RUBMFSC	370	37,5x20x7,5	0,01	1,5
1RUBMFX	391	80x32,5x8,5	0,02	2,9
1RUBMGL	389	46x29x8,5	0,01	2,6
1RUBMLBI	367	27,5x26,5x8	0,01	3,4
1RUBMOF1C	371	50,5x30x8	0,01	3
1RUBMRKT	361/385	58x29x15	0,03	3,3
1RUBMS2	369	43x27x6	0,01	2,2
1RUBMSTD	373	59x25x9,5	0,01	2,7
1RUBMSTDV	373	59x25x9,5	0,01	2,7
1RUBMXK	327/378	56x30x7,5	0,01	2
1RUBMXS	327/369	56x30x7,5	0,01	2
1RUBMZK	385	80x32x8	0,02	4,6
1RUBO1DS	376	44x34,5x7	0,01	2
1RUBOF316	360/377	56x30x7	0,01	2,5
1RUBS1	373	44x34,5x7	0,01	2,2
1RUBS1DS	376	44x34,5x7	0,01	2,5
1RUBSODB	381	50x31x9	0,01	2,6
1RUBSODG	380	50x31x9	0,01	2,6
1RUBSORN	386	56x30x6,5	0,01	2,4
1RUBSP1	391	57,5x35,5x8	0,02	2,2
1RUBSSA	383	42,5x30,5x6,5	0,01	2,2
1RUBTH	361/383	56x30x7	0,01	3
1RUBUN2	378	50x30,5x8	0,01	2
1RUBUN2D	378	50x30,5x8	0,01	2,6
1RWJ	415	27x26x11	0,01	1
1SPR	413	38x38x8	0,01	1
1SPSI	413	38x33x8	0,01	1
1SPSN	413	38x33x8	0,01	1
1TBF	409	51x41x8	0,02	3,5
1TGMD	411	51x41x8	0,02	1,8
1TGS	411	58x44x18,5	0,05	3,7
1TGSL	411	58x44x18,5	0,05	3,9
1TMZ1	249	65x57x16,5	0,06	5,5
1TMZ2	249	77x57x16,5	0,07	6,5
1TOF26	409	43x26x2	0,01	2
1TOF26N	411	51x41x8	0,02	3,2
1TPKM	401	35x14x13,5	0,01	1,5
1TPKP	399	35x14x13,5	0,01	1,5
1TPS	401	35x14x13,5	0,01	1,5
1TPZA	415	122x33x37	0,15	5,2
1TRE	409	40x35x2	0,01	2
1TREP	410	40x35x2	0,01	2
1TREPMM	409	32x17x2	0,01	1
1TTH	412	51x41x8	0,02	2
1UZA	415	51x26x12,5	0,02	1,7
1VBF	410	50,5x13,5x16	0,01	1
1VLB	410	51x16x13	0,01	1,5

GEWICHTE UND VOLUMEN Suche nach Art.-Nr.

Code	Seite	Abm. Verpackung (cm)	Volumen (m³)	Gewicht (kg)
1VOF	410	50x16x13	0,01	1,4
1VSFX	412	50,5x28x8	0,01	2,7
1VSLB	410	50,5x28,5x8	0,01	2,2
1VSOF	410	50x28x8	0,01	2
1VSVQ	412	50,5x28x8	0,01	2,9
1X1840I	279	26x49,5x27	0,03	3,8
1X1840S	279	26x49,5x27	0,03	3,3
1X3440I	279	43x49,5x27	0,06	5,5
1X3440S	279	43x49,5x27	0,06	5
1X4040I	279	49,5x49,5x27	0,07	6,4
1X4040S	279	49,5x49,5x27	0,07	5,5
1X4540I	279	59,5x49,5x27	0,08	6,8
1X4540S	279	59,5x49,5x27	0,08	6,3
1X5040I	280	59,5x49,5x27	0,08	7,2
1X5040S	280	59,5x49,5x27	0,08	6,3
1X50V	282	59,5x49,5x27	0,08	7,2
1X6240I	280	79,5x49,5x27	0,11	8
1X6240S	280	79,5x49,5x27	0,11	7,5
1X642I	280	64x49,5x27	0,09	8,2
1X642S	280	64x49,5x27	0,09	7,7
1X7040I	280	79,5x49,5x27	0,11	9,1
1X7040S	280	79,5x49,5x27	0,11	8,2
1X70V	282	79,5x49,5x27	0,11	9,1
1X842I	281	79,5x49,5x27	0,11	10,3
1X842S	281	79,5x49,5x27	0,11	9,8





SORGFALT BEI DER *FERTIGUNG*, ENGAGEMENT IM *SERVICE*

Händler

Eine aktualisierte Liste unserer autorisierten Händler finden Sie auf der Internetseite www.barazzasrl.it.

Informationsservice

Barazza bietet einen speziellen Informationsservice für die schnelle Abhilfe bei Anfragen in Bezug auf:

- Informationen über Produkte und Zubehör
- Problemlösung
- Betriebsanleitungen
- Montagehinweise

Direkter Kontakt zum Informationsservice:

E-Mail: customer@barazzasrl.it

Kundennähe, die darauf abzielt, jedes Produkt von Barazza zu einem Zeugnis kunsthandwerklicher Perfektion und langanhaltender Funktionalität zu machen. Von der Konzeption über die Fertigung bis zur Zufriedenheit des Kunden: Jede Kreation von Barazza wird mit Sorgfalt und in höchster Qualität an unserem Produktionsstandort hergestellt und durch einen aufmerksamen After-Sales-Service begleitet.

Persönlicher Bereich

Nach Eingabe Ihrer Login-Daten können Sie den persönlichen Bereich von Barazza nutzen, wo unter anderem die gesamten Unterlagen, die Konfiguratoren Mood, Lab und B_Free Fusion sowie die interaktive Liste der Sonderausführungen bereitgestellt werden.

Online-Shop

Besuchen Sie den Online-Shop Barazza unter www.barazza.shop, wo Sie spezifische Reinigungsprodukte, eine breite Auswahl an Zubehör für Spül- und Waschbecken, Kochfelder, Backöfen und Dunstabzugshauben sowie eine Komplettserie an Steckdosenelementen und Ausstattungen für Zubehörkanäle finden.

Allgemeine Hinweise

Barazza behält sich das Recht vor, jederzeit ohne Vorankündigung Änderungen an den Produkten vorzunehmen, die zu ihrer Verbesserung beitragen. Die Wiedergabe der Farbtöne hat lediglich Hinweischarakter. Jede - auch nur teilweise - Vervielfältigung dieses Katalogs zu gewerblichen Zwecken ist ohne spezifische Genehmigung von Barazza strengstens untersagt.

Die Listenpreise verstehen sich zuzüglich MwSt., Transport und des eventuellen Umweltbeitrags gemäß WEEE-Richtlinie.

Art Direction: Claim.Brandindustry
Photography: Fotografica Di Riccardo Munarin R. snr,
Studio B2, Varianti, Franco Zanussi
Digital render outdoor: Nudesign s.r.l.
Lithography, post production: Daniele Casarsa
Technical Layout Editor: Artlinea - PN

Papier: Mattes Kunstdruckpapier 130 g
Deckblatt: Pappe Fedrigoni Symbol Card 350 g
In Italien gedruckt durch: Grafiche Antiga Spa – 03.2025



LEGENDE SYMBOLE

TRANSVERSAL

- EDELSTAHL AISI 304
- EDELSTAHL AISI 304 STÄRKE 4 MM
- EDELSTAHL AISI 316
- EDELSTAHL MIT HOHER STÄRKE
- KLASSE A
- MODUL BREITE
- MODUL HÖHE
- LED-BELEUCHTUNG
- AUTOMATISCHE GARPROGRAMME
- SICHERHEITSSPERRE FUNKTIONEN
- TOUCH CONTROL
- TOUCH SCREEN
- AUSFÜHRUNG SOFT-TOUCH

- VERSIEGELUNG
- VEGGY-MODUS
- WÄRMEISOLIERTE TÜR
- SOFT-CLOSE-SCHARNIERE
- ELEKTRISCHER DREHSPIESS
- Kit 2 PAAR AUSZIEHBARE SCHIENEN
- TEMPERATURFÜHLER
- DREHTELLER

- BRENNER DOPPELKRAZ 4,7 kW
- BRENNER DOPPELKRAZ 5 kW
- INDUKTION
- KOCHZONEN IN REIHE
- LEISTUNGSBEGRENZER
- FUNKTION CHEF COOK
- AUTOMATISCHE TOPFERKENNUNG
- SELEKTIVE TOPFERKENNUNG
- BRIDGE-FUNKTION
- BOOSTER
- FUNKTION PAUSE/AUFRUF
- VORWÄRMUNG
- WARMHALTEN
- ÜBERLAUF-ALARM
- KONTROLLLEUCHE RESTWÄRME
- MINUTE MINDER
- INTEGRIERTE SAUGFUNKTION
- 8 STUFEN + 2 INTENSIV-STUFEN

- MELDUNG FILTERWARTUNG
- UMLUFTFUNKTION
- FERNSTEUERUNG IM LIEFERUMFANG ENTHALTEN
- VERSTELLBARE KAMINHÖHE

- SILENT WASH
- SLIDING DOOR
- HÖHENREGULIERUNG DES KORBS
- VERSCHIEBBARER OBERER BESTECKKORB

KÜHLSCHRÄNKE

- ADVANCED NO FROST
- TROPICAL 43 °C
- METAL COOLING
- TOUCH SCREEN-DISPLAY MIT DUAL CONTROL

- SMART WASH
- ECO WASH
- AQUAZONE
- TURBO-TROCKNUNG
- TRIPLE WASH & DIRECT WASH

KOCHFELDER

- DREHKNÖPFE AUS EDELSTAHL
- DREHKNÖPFE FLAT
- ROSTE AUS GUSSEISEN
- PANORAMAKOCHFELDER
- INTEGRIERTE BRENNER
- ERGONOMISCHER GRIFF
- TEPPANYAKI
- BARBECUE
- TIMER
- SICHERHEITSABSCHALTUNG
- BRENNER FLAT ECO-DESIGN
- BATTERIEZÜNDUNG
- BRENNER DOPPELKRAZ CHEF 3,5 kW
- BRENNER DOPPELKRAZ 3,5 kW
- BRENNER DREIKREISBRENNER 3,8 kW
- BRENNER DOPPELKRAZ 4 kW

- BOOSTER
- FUNKTION PAUSE/AUFRUF
- VORWÄRMUNG
- WARMHALTEN
- ÜBERLAUF-ALARM
- KONTROLLLEUCHE RESTWÄRME
- MINUTE MINDER
- INTEGRIERTE SAUGFUNKTION
- 8 STUFEN + 2 INTENSIV-STUFEN

- V-LIFT
- LED-BELEUCHTUNG
- VITAMOD
- TECHNOLOGIE ZUR KONTROLLE DER FEUCHTIGKEIT
- NULL GRAD
- FUNKTION SUPER COOL
- FRUIT & VEG
- FAST FREEZE
- DRINK COOL

SPÜL- UND WASHBECKEN

- RADIUS SPÜLBECKEN
- GROSSE SPÜLBECKEN
- EDELSTAHLDECKEL
- RECHTECKIGER ÜBERLAUF
- EDELSTAHLDECKEL
- EXCENTER ABLAUFGARNITUR
- EXCENTER-ABLAUFGARNITUR SMART

BACKÖFEN UND ENTSPRECHENDE AUSFÜHRUNGEN

- ZEFIRO-SYSTEM
- OFENVOLUMEN
- EASY CLEAN-INNENRAUM
- UMLUFTFUNKTIONEN
- MIKROWELLENFUNKTION
- FUNKTIONEN MIT DAMPF
- KAFFEEAUTOMAT
- WÄRMESCHUBLADE
- VAKUUMSCHUBLADE
- VAKUUMIEREN IM BEUTEL
- VAKUUMIEREN IM BEHÄLTER

- INTEGRIERTE BRENNER
- ERGONOMISCHER GRIFF
- TEPPANYAKI
- BARBECUE
- TIMER
- SICHERHEITSABSCHALTUNG
- BRENNER FLAT ECO-DESIGN
- BATTERIEZÜNDUNG
- BRENNER DOPPELKRAZ CHEF 3,5 kW
- BRENNER DOPPELKRAZ 3,5 kW
- BRENNER DREIKREISBRENNER 3,8 kW
- BRENNER DOPPELKRAZ 4 kW

DUNSTABZUGSHAUBEN

- LEISTUNG ANSAUGUNG HAUBENMOTOR
- 3 STUFEN + INTENSIVSTUFE
- RANDABSAUGUNG
- SPEZIELLE DUNSTABZUGSHAUBE FÜR INDUKTIONSKOCHFELDER
- VERKNÜPFUNG DUNSTABZUGSHAUBE-WAAGE
- EDELSTAHLFILTER

GESCHIRRSPÜLER

- 15 GEDECKE
- INFOLED
- INVERTER-MOTOR
- AUTODOOR
- INNENBELEUCHTUNG

ARMATUREN UND ZUBEHÖR

- SCHWENKBARER AUSLAUF
- MISCHBATTERIE MIT SEPARATEM HEBEL
- VERSENKBARER WASSERHAHN
- AUSZIEHBARE BRAUSE
- AUSZIEHBARE BRAUSE

INSTALLATION

- UNTERGEBAUT
- FLÄCHENBÜNDIG
- EINBAU FLACHER RAND

- EINBAU SOUL
- EINBAU ABFALLENDER RAND
- EINBAU STANDARDRAND

- EINBAU ECKIGER RAND
- EINBAU GLAS FLACHER RAND
- EINBAU RAND 4 MM

- EINBAU MIZU KASAI
- EINBAU RAND THALAS
- FREISTEHEND THALAS

BARAZZA
taste of design

Barazza srl

31025 Sarano di S. Lucia di Piave (TV) ITALIA
Via Risorgimento, 14
Tel. +39 0438 62888 - Fax +39 0438 64901
info@barazzasrl.it - www.barazzasrl.it

